



SALVAMENTO DE BRACARA AUGUSTA

REMODELAÇÃO E AMPLIAÇÃO DE EDIFÍCIO (Rua Visconde Pindela, nº 1 e 3 / Braga)

Acrónimo: BRA 15 RVP1/3



RELATÓRIO FINAL

Manuela Martins, Fernanda Magalhães, Juliana
Silva, Ana Torres e Raquel Peñin

TRABALHOS ARQUEOLÓGICOS DA U.A.U.M. / MEMÓRIAS, N.º 66, 2017

Ficha Técnica

Editor: **UNIDADE DE ARQUEOLOGIA DA UNIVERSIDADE DO MINHO**
Avenida Central, 39
P 4710-228 Braga

Direção: **LUÍS FONTES E MANUELA MARTINS**

Ano: **2017**

Suporte: **EM LINHA**

Endereço eletrónico: <https://www.uaum.uminho.pt/edicoes/revistas>

ISSN: **1647-5836**

Título: SALVAMENTO DE BRACARA AUGUSTA. REMODELAÇÃO E AMPLIAÇÃO DE EDIFÍCIO. RELATÓRIO FINAL.

Autor: MANUELA MARTINS, FERNANDA MAGALHÃES, JULIANA SILVA, ANA TORRES E RAQUEL PEÑIN.



Trabalhos Arqueológicos da U.A.U.M. / MEMÓRIAS

n.º 66

2017

SALVAMENTO DE BRACARA AUGUSTA

Remodelação e Ampliação de Edifício

TRABALHOS ARQUEOLÓGICOS DE SONDAGENS PRELIMINARES

RELATÓRIO FINAL

Manuela Martins, Fernanda Magalhães, Juliana Silva, Ana Torres e Raquel Peñin

Unidade de Arqueologia da Universidade do Minho

Os responsáveis da intervenção arqueológica e subscritores do pedido de autorização de trabalhos arqueológicos reservam-se todos os direitos autorais, nos termos da legislação aplicável, designadamente os consagrados nos Decreto-Lei nº 332/97 e 334/97, de 27 de Novembro (que regulamenta os direitos de autor e direitos conexos) e a lei 50/2004, de 24 de Agosto (que transpõe para a ordem jurídica nacional a Diretiva nº 2001/29/CE, do Parlamento Europeu e do Conselho, de 22 de Maio, relativa a direitos de autor e conexos).

O presente relatório foi aprovado pela DRCN - Direção Regional de Cultura do Norte – ofício nº S-2017/434424 (C.S:1197580) de 12-07-2017.



Universidade do Minho
Unidade de Arqueologia

SALVAMENTO DE BRACARA AUGUSTA

REMODELAÇÃO E AMPLIAÇÃO DE EDIFÍCIO
(Rua Visconde Pindela, nº 1 e 3/ Braga)

Trabalhos Arqueológicos de Sondagens Preliminares

Acrónimo: BRA 15 RVP1/3

RELATÓRIO FINAL

Manuela Martins

Fernanda Magalhães

Juliana Silva

Ana Torres

Raquel Peñin

Os autores reservam-se todos os direitos, nos termos da legislação aplicável, designadamente os consagrados nos Decretos-Lei nº 332/97 e 334/97, de 27 de Novembro (que regulamenta os direitos de autor e direitos conexos) e a lei 50/2004, de 24 de Agosto (que transpõe para a ordem jurídica nacional a Directiva nº 2001/29/CE, do Parlamento Europeu e do Conselho, de 22 de Maio, relativa a direitos de autor e conexos).

Braga, dezembro de 2016

Índice

1	Introdução	004
2	Objetivos e Metodologia	005
3	Resultados	006
3.1	Sondagem 1	006
3.1.1	<i>Estratigrafia da Sondagem 1</i>	006
3.1.2	<i>Espólio da Sondagem 1</i>	007
3.1.3	<i>Sumário interpretativo da Sondagem 1</i>	008
3.2	Sondagem 2	009
3.2.1	<i>Estratigrafia da Sondagem 2</i>	009
3.2.2	<i>Espólio da Sondagem 2</i>	010
3.2.3	<i>Sumário interpretativo da Sondagem 2</i>	010
4	Síntese Interpretativa	011
4.1	Fase I	012
4.2	Fase II	012
4.3	Fase III	013
4.4	Fase IV	013
4.5	Fase V	014
4.6	Fase VI	015
4.7	Fase VII	015
5	Conclusões/Recomendações	016
6	Bibliografia	018
7	Ilustrações	020
7.1	Figuras	020
	(Plantas localização georreferenciadas)	
	(Planta com as sondagens)	
	(Planos e perfis selecionados por sondagens)	
	(Diagrama Harris)	
	(Planta geral com vestígios)	

7.2 Fotos **021**

8 Apêndices (CD.ROM) **022**

Desenhos de campo (scanner)
Listagens (Listagem de UEs, espólio e matriz)

9 Anexos (CD.ROM) **023**

(Ofícios)
(Documentos originais)
(Outros)

Trabalhos Arqueológicos da U.A.U.M. / MEMÓRIAS, 60 2017

1 Introdução

O projeto de remodelação do edifício da Rua Visconde Pindela com os n.ºs 1/3, situado na união de freguesias de Maximinos, Sé e Cidade, Braga, localiza-se numa zona da cidade condicionada do ponto de vista arqueológico e patrimonial, pelo que foi abrangido pelas disposições conjugadas da legislação em vigor, designadamente, Lei 107/01, D.R. – Série I-A, N.º 209, de 8 de Setembro de 2001, Decreto-Lei n.º 270/99, de 15 de Julho e Carta de Condicionantes do PDM de Braga em vigor, nos quais se estabelece a necessidade de realizar trabalhos arqueológicos de sondagens preliminares e acompanhamento da obra.

Efetivamente, as intervenções arqueológicas realizadas pela Unidade de Arqueologia da Universidade do Minho desde a década de 70 do século XX têm documentado a elevada sensibilidade deste setor cidade, correspondente ao quadrante nordeste da cidade romana e à periferia da cidade medieval e moderna de Braga.

No que concerne à ocupação romana, cabe referir que esta é uma zona localizada nas proximidades da área monumental de *Bracara Augusta*, onde predominam os vestígios de *domus*, como a *insula* das Carvalheiras e a *domus* da Escola Velha da Sé (Magalhães, 2015:72). Por outro lado, na área a norte deste setor da cidade também foram identificadas estruturas referentes à ocupação baixo imperial, destacando-se como elementos mais significativos os vários troços da muralha, observáveis na Sé Catedral, no logradouro de uma casa na rua D. Paio Mendes, nos alicerces da antiga Casa do Cabido da Sé, na rua D. Diogo de Sousa, no edifício da Paularte, na rua Frei Caetano Brandão e numa habitação na rua Cruz de Pedra (Lemos *et al.*, 2002: 619-621; Martins *et al.*, 2012:58; Ribeiro, 2015:54).

Efetivamente, a proximidade da área intervencionada à zona arqueológica das Carvalheiras, implica que se averigüe a possibilidade de se encontrarem vestígios das *domus* localizadas a norte. Até o momento, foi possível identificar diversas casas em *Bracara Augusta*, as quais reproduzem os modelos itálicos de átrio e peristilo, ocupando 1 *actus* de área construída, das quais foram encontrados vestígios de banhos privados e *tabernae* voltadas para pórticos em redor das habitações (Martins e Fontes, 2010: 16). Todavia, a maioria das *domus* reconhecidas na cidade apenas permitem recuperar parcialmente sua planimetria, com exceção da *domus* das Carvalheiras, a qual foi possível escavar na totalidade, tornando-se no exemplar mais representativo da arquitetura doméstica de *Bracara Augusta* (Martins, 1997/98:25; Magalhães, 2010:35-50; Magalhães, 2015:72).

Os trabalhos arqueológicos a que se referem este relatório foram executados pela Unidade de Arqueologia da Universidade do Minho (UAUM), por solicitação do promotor da obra, Luísa Margarida Teixeira Moreira e Cunha, proprietária do edifício.

A intervenção arqueológica, devidamente autorizada pela DRCN-DSBC, ofício n.º S-2015/381955 (C.S:1055435), de 26/10/2015 (Procº n.º DRP-DS/2009/03-03/17281/PATA/5764 (C.S:138815), decorreu entre 18 de novembro e 4 de dezembro de 2015. A direção científica dos trabalhos arqueológicos foi assegurada pela UAUM, na pessoa da arqueóloga Maria Manuela dos Reis Martins, responsável pelo Projeto de *Bracara Augusta*. A arqueóloga Fernanda Eugénia Puga de Magalhães, corresponsável pela intervenção, assegurou em permanência o enquadramento de campo e a direção técnica dos trabalhos, que foram executados pela mesma com o apoio de uma equipa de arqueólogos da UAUM, designadamente, Ana Torres e Juliana Silva, bolsieras de investigação da UAUM, tendo, ainda, contado com a colaboração de Cristina Braga (bolsiera de doutoramento da FCT), Jorge Ribeiro (bolsiero de pós doc da FCT) e Raquel Martínéz Peñin (bolsiera de pós doc da FCT).

Todo o equipamento necessário à execução dos trabalhos arqueológicos (topografia, fotografia, escavação e registo) foi fornecido pela UAUM.

2 Objetivos e Metodologia

Conforme estabelecido no Plano de Trabalhos Arqueológicos aprovado pela DGPC e de modo a dar satisfação às condicionantes arqueológicas estabelecidas pela tutela, constituíram-se objetivos fundamentais da intervenção arqueológica verificar a possível existência de vestígios arqueológicos, proceder ao seu registo e avaliar a sua importância e estado de conservação.

A intervenção arqueológica realizada teve em conta os elementos do projeto, identificando-se um impacto diferenciado entre a zona de construção de uma garagem, que implicou a remoção de terras até à profundidade máxima de 1,5m e a zona de implantação do edifício de habitação, cujas fundações não ultrapassaram 1m de profundidade.

Assim, foram realizadas duas sondagens arqueológicas, uma de 4,3x2m na zona onde estava projetada a construção de uma garagem (S1) e outra de 3x2m no setor sudoeste do edifício, na área de implantação das fundações (S2).

Em todas as sondagens procedeu-se a uma decapagem por unidades estratigráficas (UEs) (construídas ou sedimentares), tendo o seu registo sido elaborado em fichas próprias, bem

como em desenhos de planos e perfis, à escala 1:20, disponíveis em suporte digital e integrados ao Sistema de Informação da Unidade de Arqueologia da Universidade do Minho (SIAUA).

Os registos gráficos e fotográficos produzidos durante a intervenção encontram-se depositados na UAUM, tal como acontece com as restantes intervenções em Braga no âmbito do Projeto de Salvamento *Bracara Augusta*, reservando-se aos autores todos os direitos, nos termos da legislação aplicável, designadamente os consagrados nos Decreto-Lei nº 332/97 e 334/97, de 27 de Novembro (que regulamenta os direitos de autor e direitos conexos) e a lei 50/2004, de 24 de Agosto (que transpõe para a ordem jurídica nacional a Diretiva nº 2001/29/CE, do Parlamento Europeu e do Conselho, de 22 de Maio, relativa a direitos de autor e conexos).

O espólio exumado foi depositado no M.D.D.S., tendo o seu tratamento e acondicionamento preliminar sido realizado na UAUM e efetuado pela equipa que realizou os trabalhos arqueológicos.

3 Resultados

3.1 Sondagem 1

3.1.1 Estratigrafia da Sondagem 1

A sondagem 1, com dimensão de 4,3x2m, foi implantada na área onde estava projetada a construção da garagem (Figura 3).

Iniciámos os trabalhos com a decapagem das camadas iniciais (UE001 e UE006) (Foto 5 e 6). Em seguida, foram identificados os enchimentos UE015 e UE016 (Foto 7), que correspondem a uma vala de saque (UE089) dos muros referenciados pelas UE037, UE041 e UE045. Por outro lado, no perfil norte da sondagem foi individualizado o enchimento (UE078) correspondente à vala de fundação (UE079) do muro da fachada (UE002) da casa atual (Figura 7). Trata-se de um muro orientado E/O, implantado sobre uma sapata (UE080), cujos interstícios foram preenchidos com uma argamassa de coloração laranja-avermelhada e matriz areno-argilosa (UE084).

Com o evoluir da decapagem foram identificados diversos níveis de enchimento e aterro, individualizados com as UE026, UE027, UE028, UE029, UE035, UE043, UE054, UE069, UE070, UE076, UE077, UE081 (Foto 9 a 13, 15 a 17; Figura 6 e 8). Sob estes níveis, foi identificado na parte norte da sondagem um possível piso (UE058) (Foto 14). Por outro lado, no centro da área intervencionada foi individualizado o enchimento de um saque (UE082) das

estruturas definidas como UE049 e UE050, correspondentes, respetivamente, às paredes norte e sul de uma canalização, da qual foi possível ainda reconhecer o leito (UE065), constituído por elementos laterícios com secção em “U” e o enchimento (UE053) da sua vala de fundação (UE052) (Foto 8 e 18).

Com o avançar dos trabalhos foi ainda possível observar alguns muros que, devido aos objetivos da intervenção, não puderam ser escavados de forma a identificar as valas de fundação. De facto, trata-se de quatro muros, individualizados com as UE037, UE039, UE041 e UE045 e de dois blocos reaproveitados, correspondentes à UE038 e à UE042 (Foto 24). Associados a essas estruturas foram ainda identificados níveis de aterro que atestam o seu abandono, designadamente a UE043 e a UE046 (Foto 19, Figura 5).

A decapagem terminou ao ser atingida a profundidade de 1,6m.

3.1.1 *Espólio da Sondagem 1*

O espólio exumado na sondagem 1 é composto, na sua maioria, por material cerâmico de cronologia que vai desde o Alto Império até à Idade Moderna, totalizando 2811 fragmentos, além de 31 fragmentos de vidros romanos e 30 moedas datadas do Baixo Império.

Dos materiais recolhidos destacamos os encontrados na UE026, que compostos por um conjunto bastante diversificado de produções cerâmicas, designadamente, cerâmicas comuns romanas, cerâmicas comuns finas, cinzentas tardias, engobes vermelhos tardios e engobes brancos, bem como cerâmicas importadas, como *terra sigillata* hispânica tardia e *terra sigillata* africana. Das referidas produções evidenciamos algumas formas, como as imitações de Rig. 15 e 16, Hayes 52b, 63, 67 e 76 em cinzenta tardia, as TSHT Drag, 37t e Forma 5, além de uma lucerna (Morais, nº 269) (Foto 25). Nesta unidade estratigráfica também foram exumadas 9 moedas com cronologia baixo-imperial.

No enchimento UE027 foram identificados fragmentos de ânforas africanas e focenses, bem como TSH, TSHT e ASRW, para além das produções locais em engobe branco, engobe vermelho, tradição indígena e cerâmica comum romana. Foi também encontrado um numisma, da série *urbs* romana que apresenta a efígie da cidade de Constantinopla, datada de 330-351 (Foto 26).

Na UE036, a exemplo das camadas anteriormente apresentadas, destacamos um conjunto de espólio cerâmico bastante diversificado, com produções locais, designadamente de

engobe vermelho, engobe vermelho tardio, engobe branco, cerâmica comum fina, cerâmica comum fina pintada e cerâmica comum romana. Como cerâmicas importadas caracterizámos fragmentos de TSHT, ARSW e uma ânfora Haltern 70 (Foto 27), bem como uma moeda baixo-imperial.

Do material encontrado no enchimento do interior da canalização, representado pela UE051, embora diminuto em quantidade (apenas 37 fragmentos), assinalamos a presença de cerâmica comum romana, cerâmica comum fina, engobe vermelho, ARSW e TSHT (Foto 28), bem como dois numismas, ambos baixo-imperiais, sendo um deles do tipo *gloria exercitus* com dois soldados e um estandarte, datado, portanto, de 307-361 (Foto 29).

A UE053, que também apresenta pouco material, forneceu apenas 27 peças e uma moeda baixo-imperial. O conjunto cerâmico é composto por fragmentos de tradição indígena, cerâmica comum romana, cerâmica comum fina e engobe vermelho (Foto 30).

Da camada individualizada como UE054 foram exumados apenas materiais cerâmicos e vítreos romanos, os quais apresentam cronologia alto imperial, representada por fragmentos de TSH, cerâmica comum romana, ânfora Haltern 70 e engobe vermelho (Foto 31).

3.1.2 Sumário interpretativo da Sondagem 1

No decurso dos trabalhos desenvolvidos na sondagem 1 foi possível identificar níveis referentes às fundações (UE078, UE079) do muro da fachada da casa atual (UE002, UE080, UE084), bem como enchimentos associados a este período (UE001, UE006) que remontam à ocupação contemporânea da área intervencionada. Sob aqueles níveis foi possível estabelecer uma sequência de vestígios que evidencia uma dinâmica ação construtiva no período romano e tardo antigo. Das estruturas mais antigas identificadas podemos destacar os enchimentos de nivelamento referenciados pelas UE054 e UE059, os quais remontam a uma fase de ocupação alto imperial, à qual se reposta também o possível leito de canalização definida pela UE088, composto por tijolos reaproveitados.

No período baixo imperial foram empreendidas obras de remodelação dos espaços da *domus* romana. Dessas reformas, destacamos a construção de uma canalização (UE049, UE050, UE065) e referenciamos a construção dos muros identificados com as UE037, UE039 e UE041 e pelos silhares numerados com as UE038 e UE042.

Os trabalhos terminaram à cota de 178,56m, tendo sido identificadas as estruturas

romanas já referidas e dois níveis de enchimento (UE066 e UE067).

3.1 Sondagem 2

3.1.1 Estratigrafia da Sondagem 2

A Sondagem 2, com 3x2m foi implantada no setor sudoeste do edifício, na área onde se previa a abertura das fundações do novo edifício e a sua escavação prendeu-se com a necessidade de verificar se neste local existiriam estruturas que importava salvaguardar (Figura 3).

Os trabalhos iniciaram-se com a remoção de níveis contemporâneos (UE030 e UE031), correspondentes a uma reforma da área sudoeste da antiga casa. Este espaço foi subdividido com a construção do muro identificado com a UE025, cuja vala de fundação (UE032) possui um enchimento referenciado pela UE033 (Figura 11 e 12). Cabe igualmente destacar a UE087, que corresponde ao enchimento de uma vala (UE086) associada ao saque de uma estrutura desaparecida. No entanto, com base no negativo do saque sabemos que seria paralela ao muro identificado com a UE025 (Fotos 43, 44, 45, 46). Em seguida foram escavados dois enchimentos de nivelamento (UE048 e UE055) que estarão associados a uma regularização do terreno (Fotos 33 e 34).

Posteriormente, foi possível individualizar um extenso derrube (UE040) que provavelmente estaria associado à destruição de estruturas, devido à grande quantidade de pedra granítica talhada que foi identificada (Foto 34). Ao mesmo tempo registou-se um enchimento de nivelamento (UE072) que recobria um nível de combustão identificado com a UE071 (Foto 37).

Foi ainda identificado um novo muro, referenciado pela UE061 e uma calçada (UE062), bem como os níveis associados à sua implantação, tais como o piso de obra (UE063) e o enchimento de nivelamento (UE075) (Figura 9 e Foto 38).

Esta sondagem apresenta evidências de grandes perturbações e saques, um dos quais afetou profundamente o muro referenciado pela UE073, com orientação O/E, perceptível, em parte, pelo negativo da vala de saque correspondente à UE085, cujo enchimento estava representado pela UE083 (Figura 10 e Foto 42).

Os trabalhos de escavação concluíram-se a uma profundidade de 1,2m em relação à cota atual do terreno.

3.1.2 *Espólio da Sondagem 2*

Nesta sondagem foi recolhido um conjunto variado de materiais cerâmicos de diferentes cronologias, totalizando 578 fragmentos e 4 numismas.

Destacam-se os fragmentos de faianças modernas e contemporâneas, alguma cerâmica vidrada e fragmentos de cerâmica comum romana, bem como fragmentos de peças medievais presentes na UE031 (Foto 49).

No enchimento de nivelamento identificado com a UE030 foram individualizados 4 numismas contemporâneos, um de D. Carlos I, um de D. Luís I, uma moeda republicana de 1924 e, finalmente, uma outra ilegível (Foto 48).

Na UE048 foram individualizados 77 fragmentos de recipientes cerâmicos, destacando-se as faianças, a cerâmica moderna, cerâmica medieval, cinzenta tardia, comum romana e cerâmica de tradição indígena.

No nível de destruição correspondente à UE040 foram identificados fragmentos de cerâmica comum romana, ânfora, cerâmica medieval, cerâmica moderna, fragmentos de peças vidradas e alguns elementos de material de construção (Foto 51).

Cabe ainda destacar a UE062 e a UE074 que apenas apresentam fragmentos de recipientes de cronologia medieval. Por outro lado, a UE075 comprova o revolvimento de toda área sul do edifício intervencionado, apresentando fragmentos de recipientes de produção romana, tais como fragmentos de ânfora e de cerâmica comum, de cerâmica cinzenta tardia e de cerâmica medieval (Foto 52).

Finalmente, convém referir o material cerâmico identificado na UE083, onde foram individualizadas peças de cronologia romana, tardo antiga, medieval e moderna (Foto 53).

3.1.3 *Sumário interpretativo da Sondagem 2*

Nesta sondagem foi possível identificar alguns níveis associados ao edifício atual, correspondentes a enchimentos de nivelamento (UE030 e UE031) e a infraestruturas que se relacionam com a última reforma da habitação, designadamente o muro referenciado com a UE025. Foram ainda identificados aterros (UE048 e UE055), de cronologia contemporânea, relacionados com a regularização do terreno para implantar as estruturas associadas à última reforma da habitação atual.

Sob estes poderosos enchimentos identifica-se um extenso nível de destruição (UE040),

composto por uma grande quantidade de pedra aparelhada, o que poderá indicar que estamos perante um nível de demolição de estruturas.

As restantes estruturas estão associados a dois períodos distintos. Assim, o muro correspondente à UE061, bem como a calçada (UE062) devem estar associados à ocupação medieval do local, enquanto o muro referenciado pela UE073 está relacionado com uma *domus*, identificada a sul da habitação romana caracterizada na Sondagem 1. A identificação deste muro confirma a existência de duas *domus* situadas a norte da área arqueológica das Carvalheiras, tratando-se, provavelmente, de uma parede interior da habitação.

4 Síntese Interpretativa

Em seguida, procede-se à interpretação sequencial do conjunto dos vestígios exumados, os quais podem ser integrados em várias fases de ocupação. Para o estabelecimento das fases tivemos em linha de conta a estratigrafia, a articulação dos contextos construtivos e a datação dos materiais correspondentes.

Com o intuito de fundamentar a interpretação das fases de ocupação romana da área intervencionada, procurámos situar os vestígios das estruturas identificadas nesta zona arqueológica na planimetria geral da cidade romana de *Bracara Augusta*, produzida pela UAUM, a qual vem sendo afinada e consolidada a partir do cruzamento dos dados arqueológicos propiciados pelas dezenas de escavações realizadas em Braga, no âmbito do Projeto de Salvamento de *Bracara Augusta* nos últimos 39 anos (Martins *et al*, 2013). Da mesma forma, a compreensão de algumas das estruturas exumadas, bem como a organização funcional das construções, resulta do conhecimento adquirido com o estudo dos quarteirões limítrofes ou de edifícios similares, com particular destaque para os que se reportam aos quarteirões e às *domus* da cidade romana (Magalhães, 2010; 2013; 2015; Martins *et al.*, 2012).

Os dados fornecidos pela escavação foram igualmente cruzados com a documentação textual e cartográfica moderna, disponível para este setor da cidade de Braga, referentes às cidades medieval, moderna e contemporânea. De particular relevância é a cartografia histórica bracarense que nos permite analisar as modificações arquitetónicas no edificado nesta área da cidade.

4.1 Fase I. Construção e ocupação da domus

O conjunto de construções mais antigas identificado nas escavações pode ser datado através de estruturas que evidenciam a construção e ocupação de uma *domus* romana, estando representado pelos enchimentos individualizados pelas UEs054 e 059, o piso UE058, bem como pelo leito de uma canalização identificado pela UE088 (sondagem 1), do qual não foi possível caracterizar a vala de fundação, nem o respetivo enchimento, pois a intervenção parou quando se identificou a referida estrutura.

O piso individualizado pela UE058 (sondagem 1) foi identificado entre os enchimentos UE054 e UE059, nos quais estão associados materiais cerâmicos datados do século I. Por sua vez, embora não tenha sido possível datar o leito da canalização (UE088) (sondagem 1), sabemos que ele se situa estratigraficamente entre os níveis mais antigos. De facto, podemos observar em outras habitações identificadas na cidade de *Bracara Augusta* a presença de estruturas relacionadas com a água, sobretudo com sistemas de drenagem, como ocorre nas *domus* das zonas arqueológicas da Escola Velha da Sé, das Carvalheiras e Frei Caetano Brandão nºs 183-185/Rua Santo António das Travessas nºs 20-26, localizadas nas proximidades da área intervencionada, nas quais foram exumadas canalizações associadas à primeira fase de ocupação dessas casas (Magalhães, 2010: 35-66).

Assim, a primeira fase pode ser datada do século I, momento em que a *domus* terá sido construída, tal como foi possível observar noutras zonas arqueológicas melhor conhecidas, designadamente na ZA do ex Albergue Distrital (Torres, 2014), na ZA das Carvalheiras (Magalhães, 2013: 20), na ZA FCB/SAT e ZA da rua Afonso Henriques (Magalhães, 2010: 87; Martins *et al*, 2014).

4.2 Fase II. Reforma da domus

Associamos a segunda fase de ocupação deste setor a uma reforma da *domus*, da qual individualizamos a construção de uma canalização, orientada E/O, constituída por duas paredes em *opus incertum* (UE049 e UE050), bastante saqueadas, com um lastro composto por elementos laterícios com secção em “U” (UE065). Relacionado com a construção desta canalização foi possível identificar o enchimento (UE053) da vala de fundação (UE052), o qual forneceu materiais que possibilitaram datar esta reforma entre finais do século III e inícios do século IV.

A este momento podemos ainda atribuir dois silhares graníticos (UE038 e UE042) e dois muretes em granito (UE041 e UE045). Os dois silhares possuem, respetivamente, 1m x 0.44m x 0.20m e 0.80m x 0.60m de dimensões visíveis e formam o canto de alguma estrutura construída aquando do processo de reestruturação da casa romana. Por seu turno, os muretes supramencionados (UE041 e UE045) formam igualmente um canto de uma estrutura, sendo relacionáveis com os dois silhares, já que os mesmos só apresentam uma face.

4.3 Fase III. Remodelação da domus

A terceira fase relaciona-se, também, com o período baixo-imperial, estando associada a uma outra reestruturação realizada na casa, da qual salientamos a construção de dois muros, individualizados com as UEs037 e 039, cujas fundações não foram escavadas, pois a intervenção terminou quando se identificaram estas estruturas.

O muro UE037 corresponde a uma estrutura com orientação no sentido O/E, constituída por um aparelho regular, o qual foi identificado numa extensão de 0,54m e apresenta 0,50m de largura. Por sua vez, o muro UE039, está orientado N/S, sendo visível apenas no alçado oeste, tendo sido localizado no perfil nascente da sondagem 1 (Figura 6; Foto 22). Esta estrutura apresenta um aparelho regular em *opus vittatum*.

Esta fase, possivelmente, marcada pela remodelação de alguns espaços da *domus*, pode ser datada do século IV, tendo como base a análise da estratigrafia observada (sondagem 1) e por analogia com os dados obtidos na ZA das Carvalheiras (Magalhães, 2010: 39).

4.4 Fase IV. Abandono da domus

A quinta fase de ocupação da área intervencionada está relacionada com o abandono da *domus*, referenciado cronologicamente aos finais da Antiguidade Tardia, entre os séculos VI-VII. De facto, foi possível identificar níveis de enchimento (UE026 e UE035) que recobrem os muros correspondentes às últimas fases de ocupação deste núcleo habitacional, bem como uma vala de saque (UE082) que desmantelou estas mesmas estruturas. Esses enchimentos foram formados em momentos posteriores à desarticulação da casa romana e recobrem os muros identificados na intervenção, atestando o seu abandono. Os materiais exumados nesses níveis apontam para uma cronologia tardo-antiga, coincidente com a datação do abandono de alguns espaços domésticos da cidade, referenciados nas zonas arqueológicas da Escola Velha da Sé

(Magalhães, 2013: 24) e do Ex-Albergue Distrital (Torres, 2014: 82).

A vala de saque referenciada com a UE082 teve como finalidade obter material, sobretudo pétreo, concretamente dos muros correspondentes às UEs037, 041 e 045, evidenciando um processo reconhecido em outros setores da cidade romana, designadamente nas zonas arqueológicas supracitadas, caracterizado pelo abandono definitivo dos quarteirões e das unidades habitacionais que aí se encontravam instaladas desde o Alto Império. Este processo ocorre posteriormente aos séculos VI-VII, como atestam os materiais provenientes do enchimento individualizado com a UE036. Este momento é assinalado por grandes saques de estruturas, destinados a obter material para a construção da muralha alto medieval, que se situa nas imediações da área escavada (Torres, 2014: 82).

4.5 Fase V. O período medieval

No período medieval, a zona intervencionada estava localizada no exterior do perímetro amuralhado, construído por volta dos séculos VIII/IX, o qual encerrou a cidade no quadrante nordeste da antiga *urbs* romana (Fontes *et al.*, 2010: 257). De facto, o traçado da muralha alto medieval pode hoje ser restituído através da cartografia histórica produzida ao longo da Idade Moderna que regista a continuidade da sua presença, bem como pela presença de vestígios da mesma detetados em algumas intervenções arqueológicas desenvolvidas na cidade de Braga. Para as áreas próximas à Rua Visconde de Pindela, salientamos os troços identificados na Rua D. Paio Mendes, na Rua Frei Caetano Brandão e na Sé Catedral de Braga (Lemos *et al.*, 2002: 619-621).

Contudo, esta área da cidade não parece ter sido totalmente desocupada no período medieval. Sob o nome de Rua de Maximinos, esta artéria representava uma das vias de saída da cidade e ligava a Porta de Maximinos, uma abertura do aparelho defensivo que estava localizada no final da Rua dos Burgueses, atualmente Rua D. Paio Mendes, à basílica de S. Pedro de Maximinos, por onde se fazia a saída para a cidade do Porto (Ribeiro, 2008: 475).

Desta fase destacamos um pavimento individualizado pela UE062, sob o qual foi identificado um nível de preparação que forneceu material de cronologia romana baixo imperial, tardo antiga e, sobretudo, baixo medieval.

4.6 *Fase VI. O período moderno*

De acordo com a representação do Mapa das Ruas de Braga, de 1750, a zona intervencionada sofreu mudanças significativas, que podem ser reportadas à Idade Moderna. Nesta época, a antiga Rua de Maximinos prolongava-se na área intramuros e substituiu a antiga Rua dos Burgueses. Por outro lado, o seu troço extramuros tem o seu nome modificado para a Rua S. Miguel o Anjo, que ligava então o Campo das Hortas à Rua Cruz de Pedra (Ribeiro, 2008: 533)

De acordo com a análise do Mapa das Ruas de Braga, podemos perceber que a rua S. Miguel o Anjo, em 1750, era uma rua sem comércio, com casas de um sobrado e com algumas varandas. De facto, os nºs 1/3 da atual Visconde Pindela, o local da intervenção, correspondiam a uma casa de um sobrado, sem varanda e possuía, no primeiro andar, duas janelas. Tendo por base a mesma fonte iconográfica sabemos que o referido imóvel não pertencia ao Cabido da Sé de Braga (AAVV, 1989-91, vol. II).

A esta fase podemos referenciar o atual conjunto de estruturas encontradas nos nºs 1/3 da Rua Visconde de Pindela, designadamente os muros que definem os limites da casa (UEs002, 003, 004, 005) e aqueles que dividem os compartimentos internos da habitação (UEs017, 018, 020, 021, 022, 023, 024), dos quais foi possível individualizar alguns elementos arquitetónicos, como uma ombreira (UE007), as soleiras (UE008 e UE011), o lintel (UE009), o corrimão (UE010), as namoradeiras UE012 e UE013 e o armário/copeira (UE014). Deste conjunto, destacamos o lintel, em granito, localizado no muro norte (UE024) que possui uma inscrição com a data “1709”, informação que nos permite sugerir uma datação para essa construção e situá-la, portanto, nos inícios do século XVIII (Figura 4; Foto 4).

4.7 *Fase VII. O período contemporâneo*

Desde de 1891 que a rua S. Miguel o Anjo passou a ser denominada de Visconde de Pindela, nome que mantém até hoje (AAVV, 1989-91, vol. II).

Nesta última fase cabe destacar a ocorrência de ações construtivas no interior do imóvel, bem como o seu abandono e consequente destruição da maioria dos compartimentos. A ela podemos atribuir a construção de muros traseiros, como acontece com aquele que foi identificado pela UE025 (Sondagem 2). Por outro lado, os níveis mais recentes que foram exumados nas escavações estão associados ao enchimento de destruição correspondente à

UE031 e ao enchimento (UE087) da vala de saque individualizada com a UE086 (Sondagem 2).

O nível destruição identificado com a UE031 apresenta materiais cerâmicos com uma cronologia diversificada, datáveis de diferentes períodos (romano, medieval, moderno e contemporâneo), o que atesta o grande revolvimento da área intervencionada. Também os enchimentos correspondentes às UE001 e UE030 que definem as camadas mais recentes do setor, evidenciam um grande revolvimento de terras, atestado na diversidade cronológica dos materiais exumados.

5 Conclusões/Recomendações

Os objetivos que determinaram os trabalhos arqueológicos reportados neste relatório foram cumpridos na íntegra e de maneira amplamente satisfatória, confirmando-se, assim, a correta adequação da estratégia de escavação e das metodologias implementadas, ações que garantiram o registo arqueológico detalhado e rigoroso da sequência estratigráfica sedimentar e construtiva identificada no local.

Os dados arqueológicos recuperados nas duas sondagens realizadas tornaram possível a identificação de níveis que atestam uma longa ocupação da área intervencionada entre o período romano e a atualidade.

De facto, os níveis e as estruturas que se reportam ao período romano estão melhor conservados e testemunham a existência de vestígios associados a duas *domus* construídas no século I. No Baixo-império, a habitação localizada a norte regista um intenso processo de reformas e remodelações dos seus espaços internos. Por sua vez, o abandono definitivo do espaço da casa romana terá acontecido nos fins da Antiguidade Tardia, por volta dos séculos VI-VII, antecipando uma profunda reestruturação desta área da cidade de Braga, que viria a receber uma nova muralha, de cronologia alto medieval, que aproveitará a parte nordeste da muralha romana do Baixo-império. A ponte, a nova cerca, de perímetro mais reduzido, deixou de fora boa parte da área ocupada pelos anteriores quarteirões da cidade romana que se transformam em áreas extramuros. A área intervencionada integra-se nesse processo.

Nesta intervenção foi ainda possível identificar estruturas que atestam a ocupação deste setor da cidade no período medieval e moderno, datando deste último, a construção do lote a que corresponde a habitação arruinada, que atualmente ocupa os nºs 1/3 da Rua Visconde de Pindela, já representado no Mapa das Ruas de Braga, de 1750.

Tendo em conta os vestígios arqueológicos identificados considera-se que a execução da obra projetada para o local deverá ter em conta algumas condicionantes que passamos a referir.

A natureza dos vestígios arqueológicos identificados na área projetada para a construção da garagem (sondagem 1) justifica a sua conservação *in situ*, não sendo possível, por isso, que a garagem seja projetada para uma cota inferior a 179,81m de profundidade, correspondente à cota do passeio. Isso significa, na prática, que o nível de construção não poderá baixar mais do que 0,50m em relação à cota atual do terreno.

Por outro lado, os vestígios identificados na área sul do loteamento (sondagem 2) inviabilizavam a implantação das fundações a uma cota inferior a 180,91m, o que significa que a sua implantação não poderá baixar mais do que 0,40m em relação à cota atual do terreno.

As estruturas identificadas nas duas sondagens foram conservadas *in situ*, tendo a equipa de arqueologia acompanhado o processo de proteção das mesmas, que incluiu camadas de geotêxtil e 0,40m de areia e brita para que se possa construir sem afetar as ruínas (Foto 54 a 58).

6 Bibliografia

AAVV (1989-91). Mapa das Ruas de Braga, 2 volumes, Braga: Arquivo Distrital de Braga/Universidade do Minho e Companhia IBM Portuguesa.

Fontes, L., Martins, M., Ribeiro, M. C. e Carvalho, H. (2010). A cidade de Braga e o seu território nos séculos V-VII' in A, García, R. Izquierdo, L. Olmo e D. Peris (eds.) *Espacios Urbanos en el Occidente Mediterráneo (s. VI-VIII)*. Toletum Visigodo, Toledo, pp.255-262.

Lemos, F.S., Leite, J. e Fontes, L. (2002). A muralha de *Bracara Augusta* e a cerca medieval de Braga, *Actas do Simpósio Sobre Castelos. Mil Anos de Fortificações na Península Ibérica e no Magreb (500-1500)*, Palmela: pp. 121-132.

Lemos, F., Martins, M., Fontes, L., Freitas, J., Cunha, A. (2002). A muralha de Bracara Augusta, *Actas del I Congreso de Arqueología Militar Romana em Hispânia*, Segóvia, Anejos de Gladius, 5, Madrid: pp. 609-624.

Magalhães, F. (2010). *Arquitectura doméstica em Bracara Augusta*, Dissertação de Mestrado (policopiada), Universidade do Minho, Braga. Disponível em <http://hdl.handle.net/1822/13619>

Magalhães, F. (2013) Arquitetura doméstica em *Bracara Augusta, Interconexões*, Volume 1, Nº1, Braga, pp. 13-30. <http://www.interconexoes.com/artigos/vol1%20n1%20artigo%201.pdf>

Magalhães, F. (2015). Espaço doméstico e sociabilidades: As domus de Bracara Augusta”, in Gilvan Ventura da Silva; Leni Ribeiro Leite; Érica Cristhyane Morais da Silva; Belchior Monteiro Lima Neto (org.) *Cotidiano e Sociabilidades no Império Romano*, GM Editora, Vitória, ES (Brasil): 67-81. <http://hdl.handle.net/1822/38212>

Magalhães, F.; Ribeiro, J.; Martins, M. (2015). Entre o público e o privado. Cenários do quotidiano na domus das Carvalheiras, in Dossiê: A cidade romana entre a História, a Arqueologia e a Literatura, *Romanitas - Revista de Estudos Grecolatinos*, 6, Laboratório de Estudos sobre o Império Romano, UFES, 88-106, Vitória, Brasil.

Martins, M. (1997/98). A zona Arqueologica das Carvalheiras. Balanço das escavações e interpretação do conjunto. *Cadernos de Arqueologia*, nº 14-15, 23-46. Braga.

Martins, M., Ribeiro, J., Magalhães, F. e Braga, C. (2012). Urbanismo e Arquitetura de Bracara Augusta. Sociedade, economia e lazer, in M. Ribeiro e A. Sousa (coord.) *Evolução da Paisagem Urbana: Sociedade e Economia*, CITCEM, Braga, pp. 29–69 <http://hdl.handle.net/1822/19522>

Martins, M.; Fontes, L.; Cunha, A. (2013). Arqueologia urbana em Braga: balanço de 37 anos de intervenções arqueológicas, in Arnaud, J. M., Martins, A. E Neves, C. (eds.) *Arqueologia em Portugal – 150 Anos*, Associação dos arqueólogos portugueses, Lisboa, pp.81-88.

Martins, M., Cunha, A., Magalhães, F., Ribeiro, J., Braga, C., Peñin, R. (2014). Metamorfoses de um espaço urbano. A sequência de ocupação da Zona Arqueológica da R. Afonso Henriques nºs 42 a 56, em Braga, *Oppidum*, nº 7: 111-127

<http://hdl.handle.net/1822/36553>

Martins, M., Magalhães, F., Ribeiro, F., Martínez Peñin, R. (2016). The development of Braga housing between Late Antiquity and the Early Middle Ages. *Agira VIII*, Lleida <http://hdl.handle.net/1822/41476>

Ribeiro, M.C. (2008): *Braga entre a época romana e a Idade Moderna. Uma metodologia de análise para a leitura da evolução da paisagem urbana*, Tese de Doutoramento (policopiada), Universidade do Minho, Braga. Disponível em <http://hdl.handle.net/8113/4>

Ribeiro, M. C. e Fontes, L. (2015). 'The urban morphology of Braga between Late Antiquity and the fourteenth-fifteenth centuries' in Martínez Peñin, R. (ed.) *Braga and its territory between the fifth and the fifteenth centuries*, Edicions de la Universitat de Lleida e Universidade do Minho. Unidade de Arqueologia, Lleida, Braga, pp. 29-45.

Ribeiro, J. (2015). *Arquitetura Romana em Bracara Augusta. Uma análise das técnicas edilícias*, Coleção Teses Universitárias, 5, Edições Afrontamento, Porto.

Torres, A. (2014). *Sequência de ocupação da Zona Arqueológica do Ex Albergue Distrital. Contributo para a análise evolutiva e funcional de uma unidade doméstica em Bracara Augusta*, Tese de Mestrado, Universidade do Minho, Braga.

Braga, 05 de dezembro de 2016

Os Arqueólogos Responsáveis

María Manuela dos Reis Martins

Fernanda Eugénia Puga de Magalhães

Juliana Ferreira da Silva

Ana Catarina Mano Torres

Raquel Martínez Peñin

7 Ilustrações

7.1 Figuras

Trabalhos Arqueológicos da U.A.U.M. / MEMÓRIAS, 66, 2017

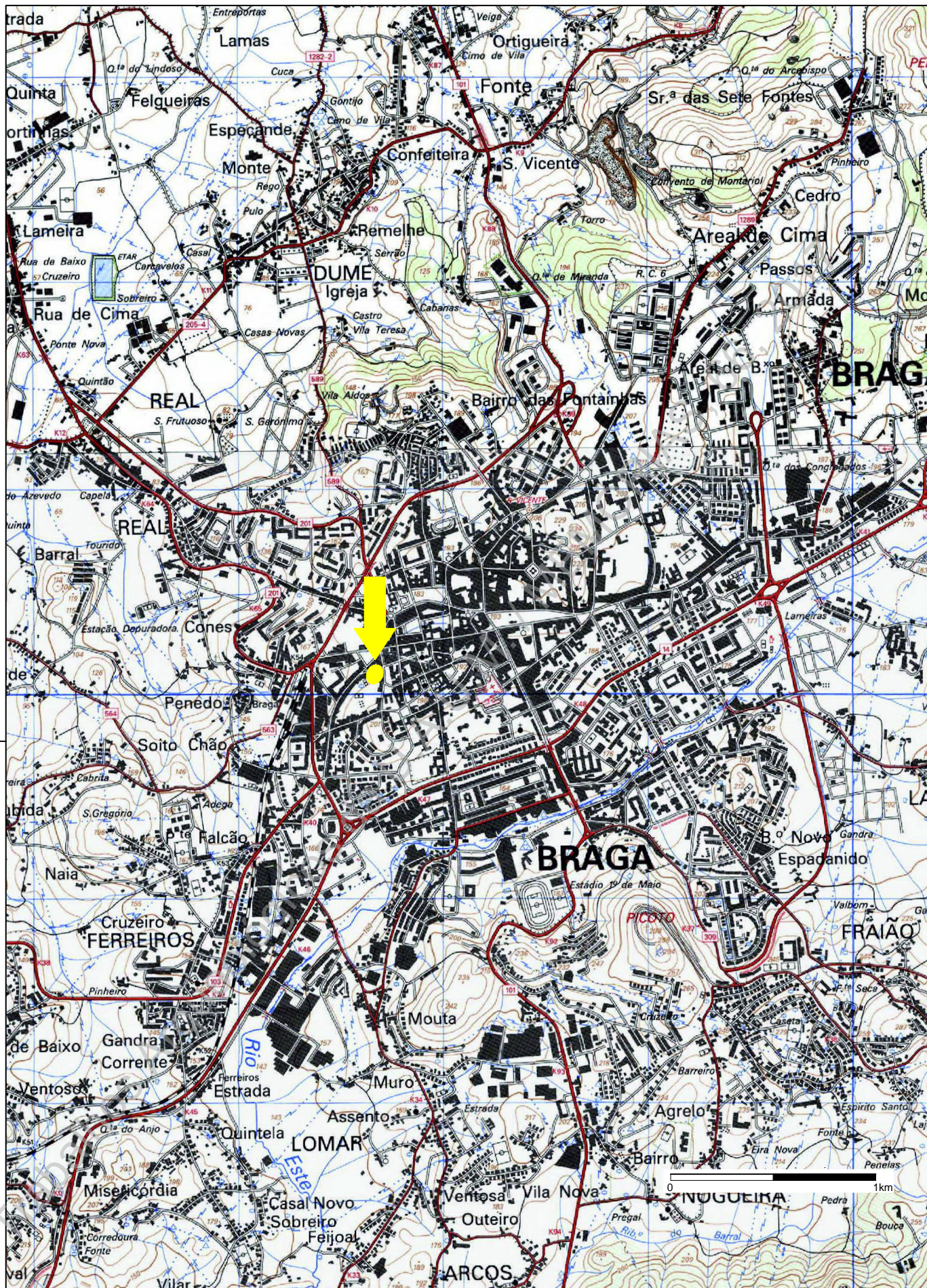

	Salvamento de Bracara Augusta		Fig. 01 UAUM 2016
	Remodelação e Ampliação de Edifício Rua Visconde de Pindela 1-3 BRA15RVP1/3		
	Localização da intervenção arqueológica na CMP 1:25000 (extrato das fls. 56 e 70)		



 <p>Universidade do Minho Unidade de Arqueologia</p>	Salvamento de Bracara Augusta		Fig. 02	UAUM
	Remodelação e Ampliação de Edifício Rua Visconde de Pindela 1-3 BRA15RVP1/3			
	Localização da intervenção arqueológica sobre ortofoto (extrato da folha 70_1)			2016

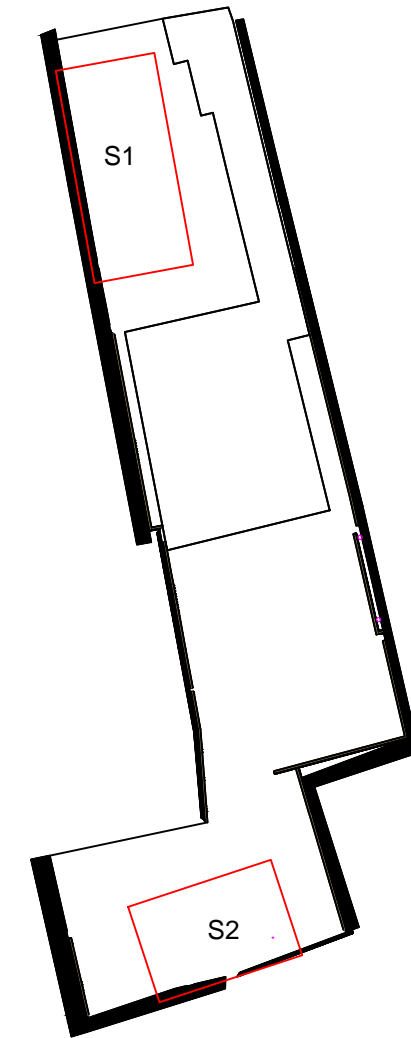
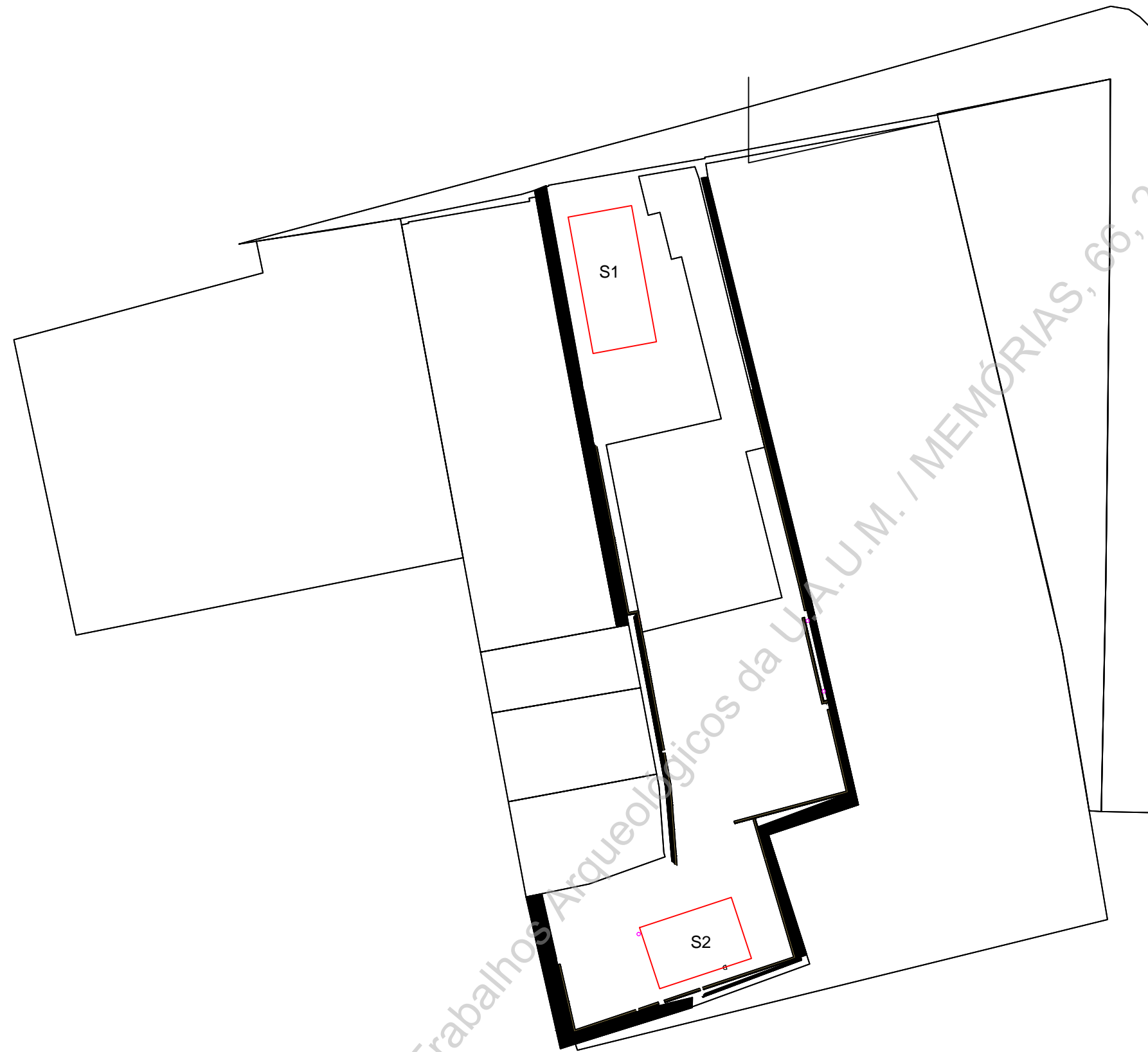

Universidade do Minho
Unidade de Arqueologia

□ Sondagens

Salvamento de Bracara Augusta

Remodelação e Ampliação de Edifício Rua Visconde de Pindela
1-3_BRA15RVP1/3

Planta geral com a implantação das sondagens

3

UAUM
2016

Alçado Norte - Muro UE024

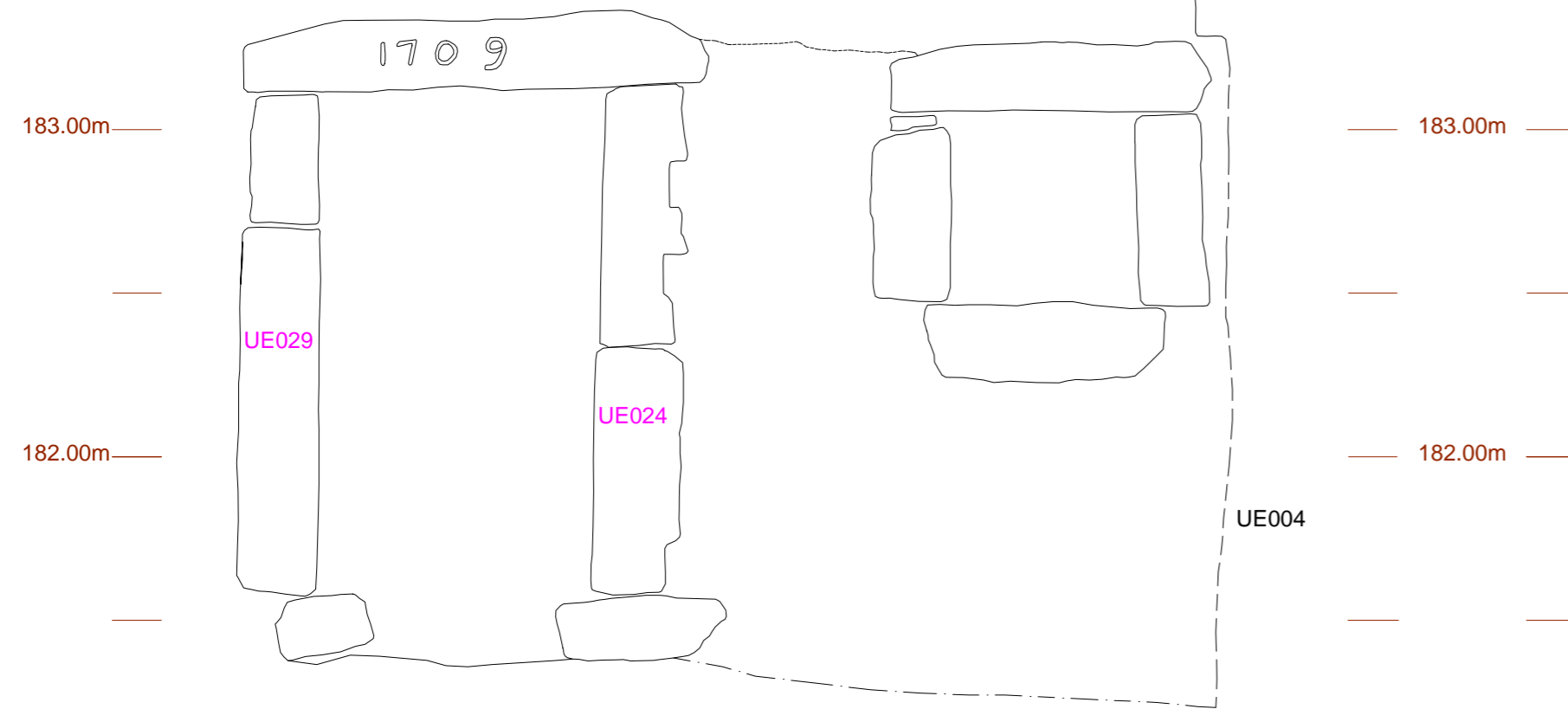

Alçado Oeste - Muro UE 021

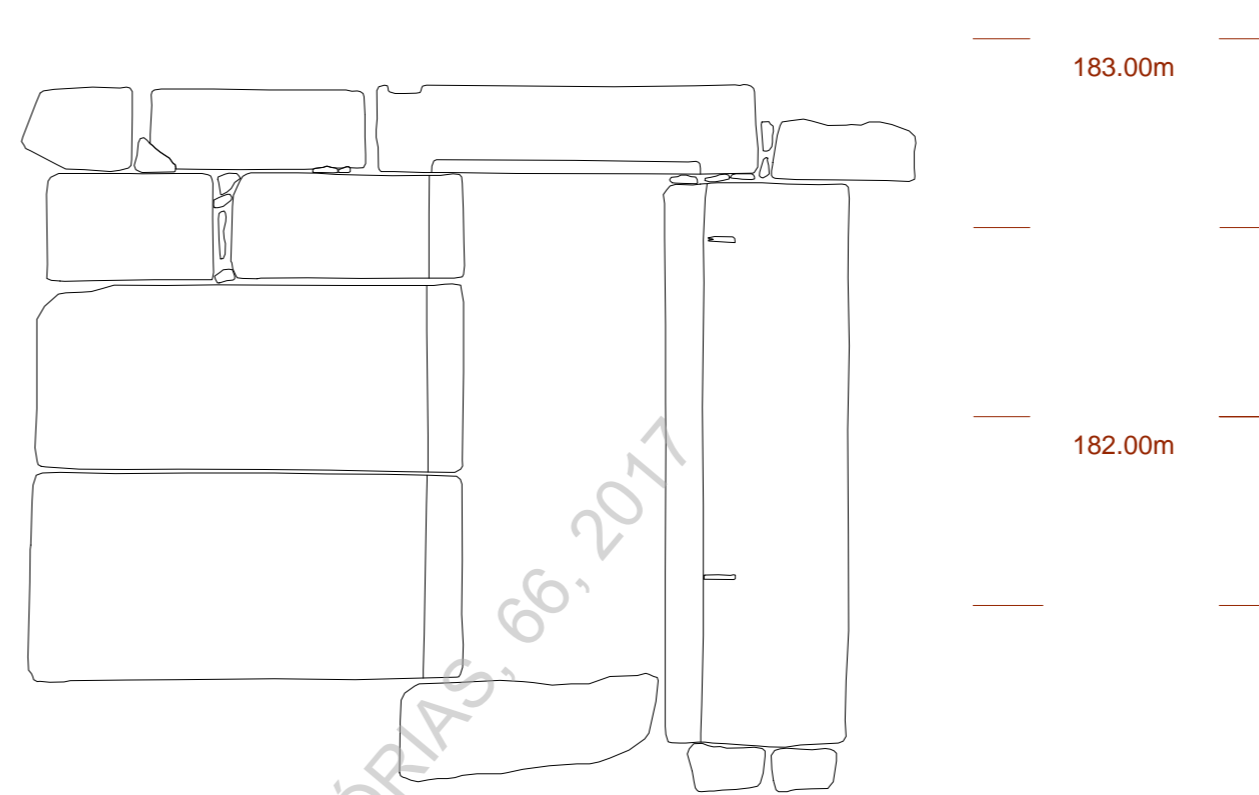

Alçado Norte - Muro UE 022

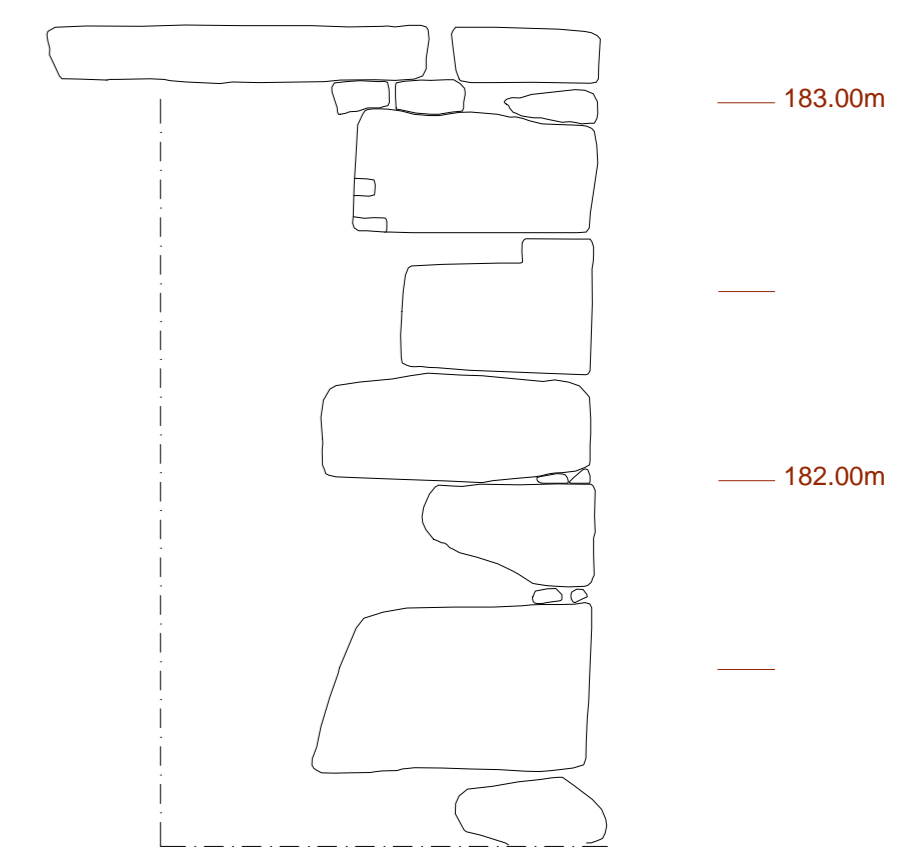

Alçado Oeste - Muro UE 023

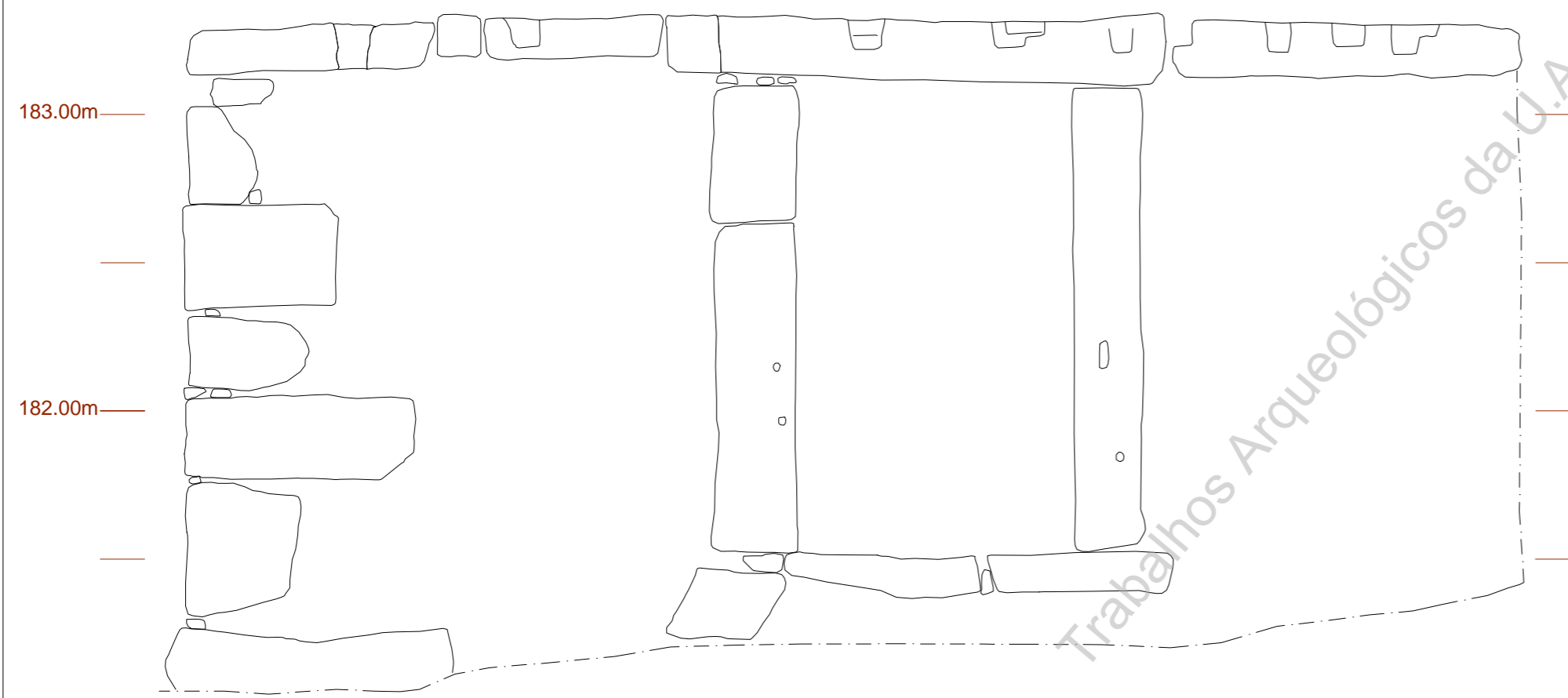

Fachada Sul, Muro UE 020

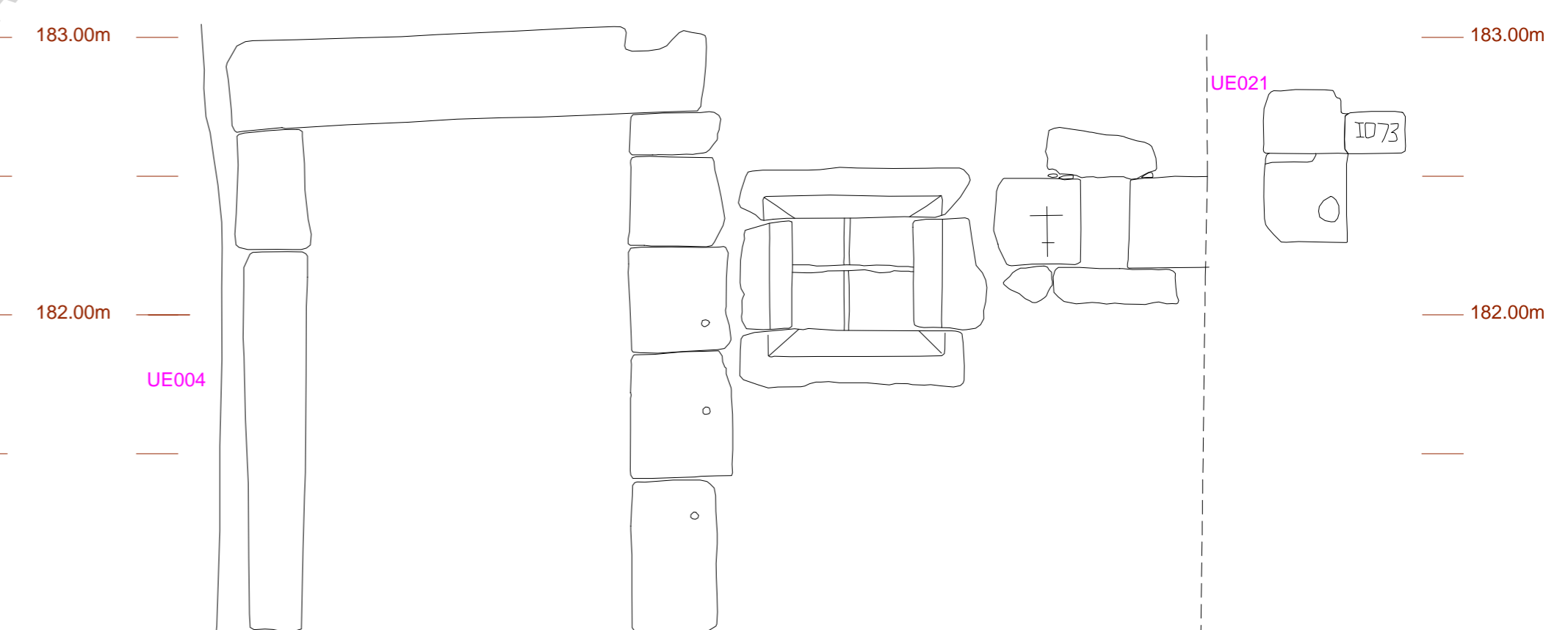

Sondagem 1 - Elemento Arquitectónico

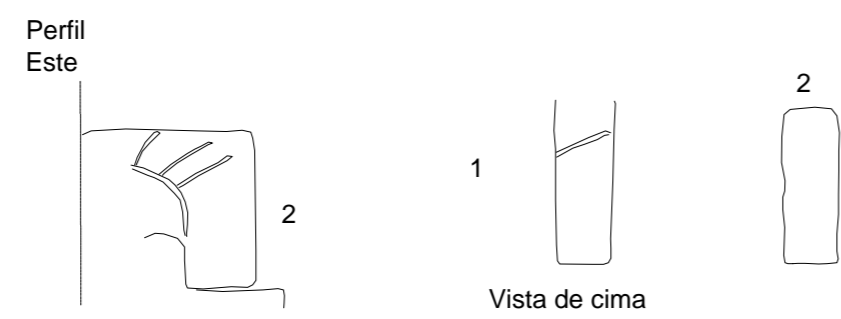

s.1

s.1

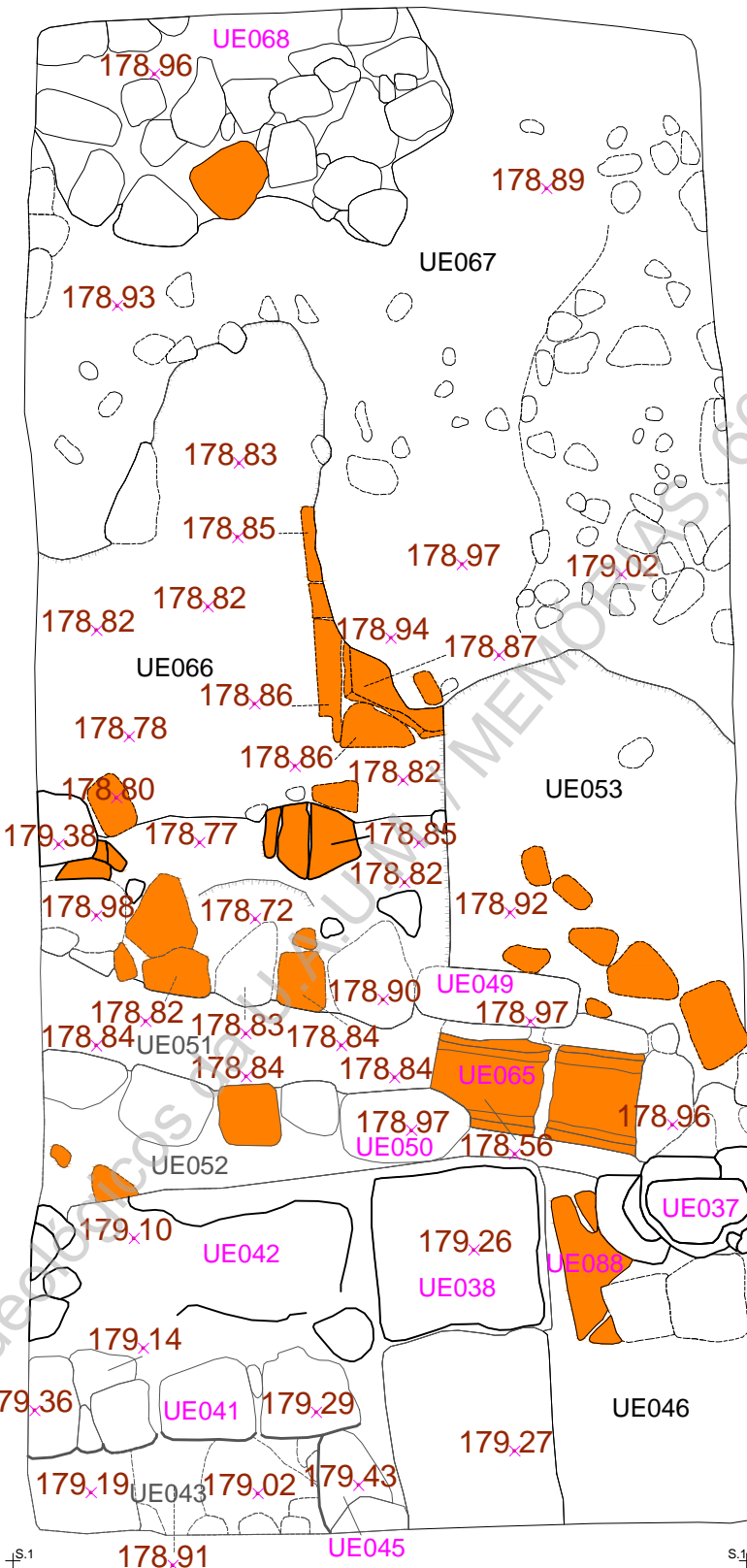

Trabalhos Arqueológicos - MEMORIAS 066, 2017



Salvamento de Bracara Augusta	
Remodelação e Ampliação de Edifício Rua Visconde de Pindela 1-3_BRA15RVP1/3	
Sondagem 1 - Plano final	

5	UAUM
	2016

Direitos reservados: Decreto-Lei nº 270/99, de 15 de Julho; Decreto-Lei nº 332/97, de Novembro; Lei 50/2004, de 24 de Agosto

Esc. 1:20

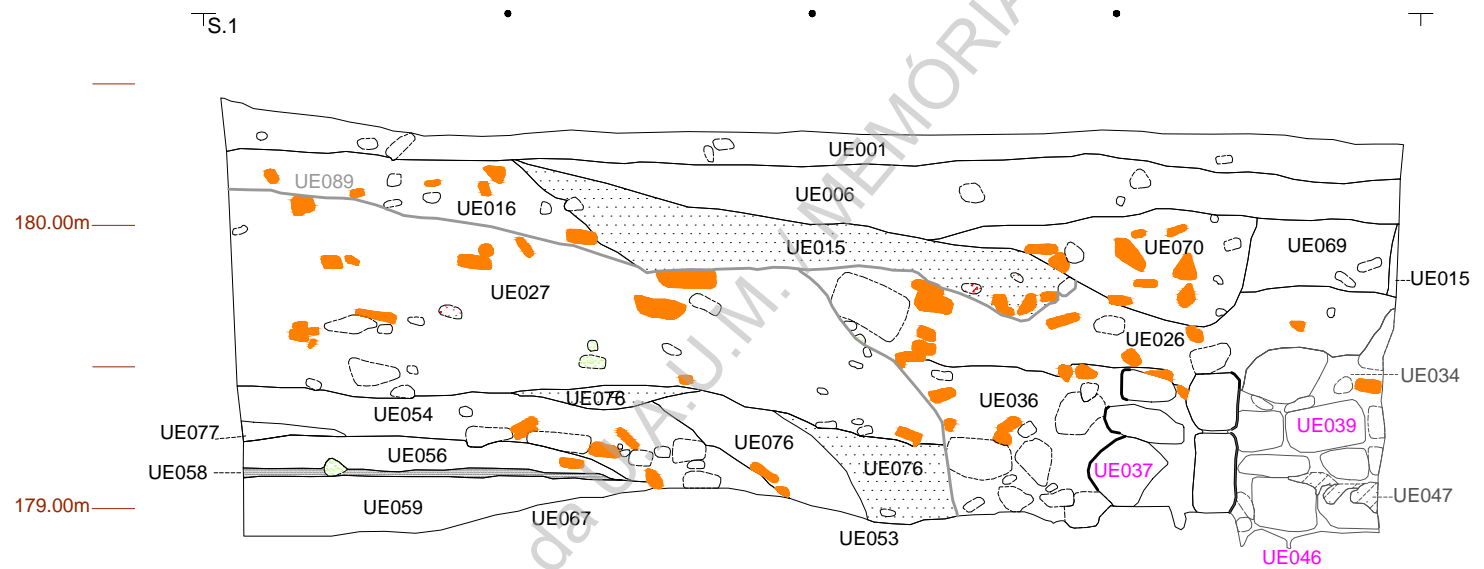

Universidade do Minho
Unidade de Arqueologia

Salvamento de Bracara Augusta

Remodelação e Ampliação de Edifício Rua Visconde de Pindela
1-3 BRA15RVP1/3

Sondagem 1 - Perfil este

Argamassa	Carvões	Opus
Tijolo	Quartzo	Veios de areia

6	UAUM
	2016

Direitos reservados: Decreto-Lei nº 270/99, de 15 de Julho; Decreto-Lei nº 332/97, de Novembro; Lei 50/2004, de 24 de Agosto

Esc. 1:20

Perfil norte

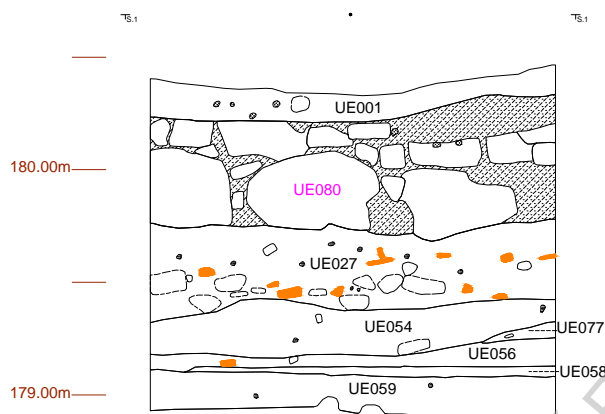

Perfil sul

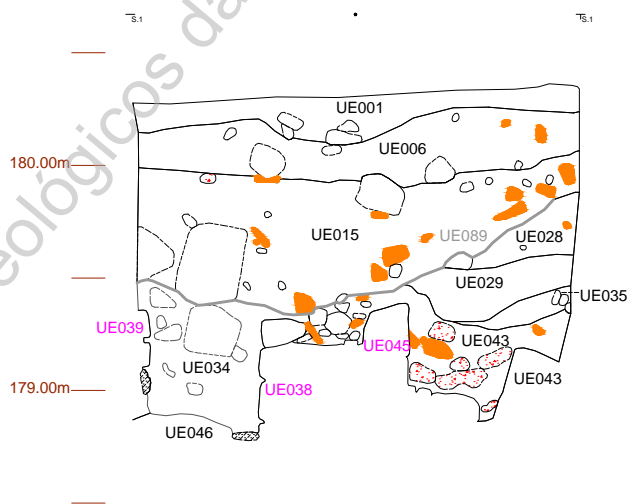

Salvamento de Bracara Augusta

Remodelação e Ampliação de Edifício Rua Visconde de Pindela
1-3_BRA15RVP1/3

Sondagem 1 - Perfis norte e sul

- | | | |
|--|--|--|
| | | |
| | | |

7

UAUM

2016

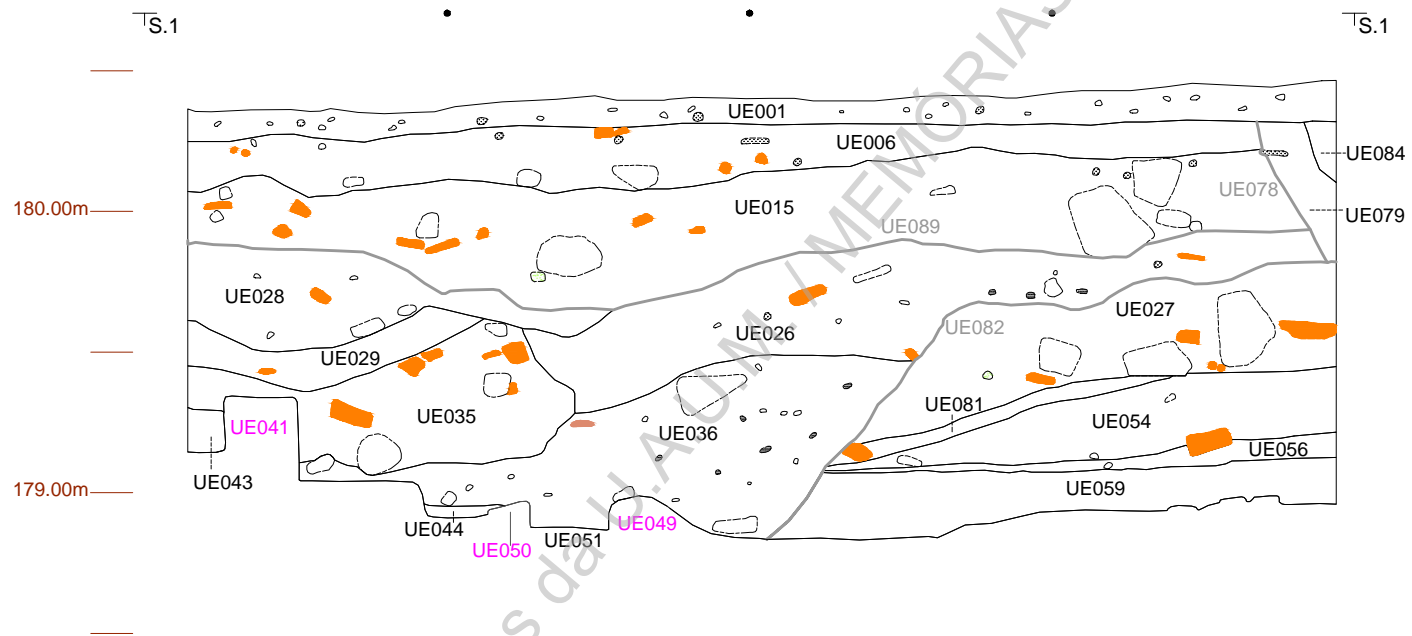

Universidade do Minho
Unidade de Arqueologia

Xisto
 Carvões
 Não escavado
 Tijolo
 Raiz

Salvamento de Bracara Augusta

Remodelação e Ampliação de Edifício Rua Visconde de Pindela
1-3_BRA15RVP1/3

Sondagem 1 - Perfil oeste

8

UAUM

2016

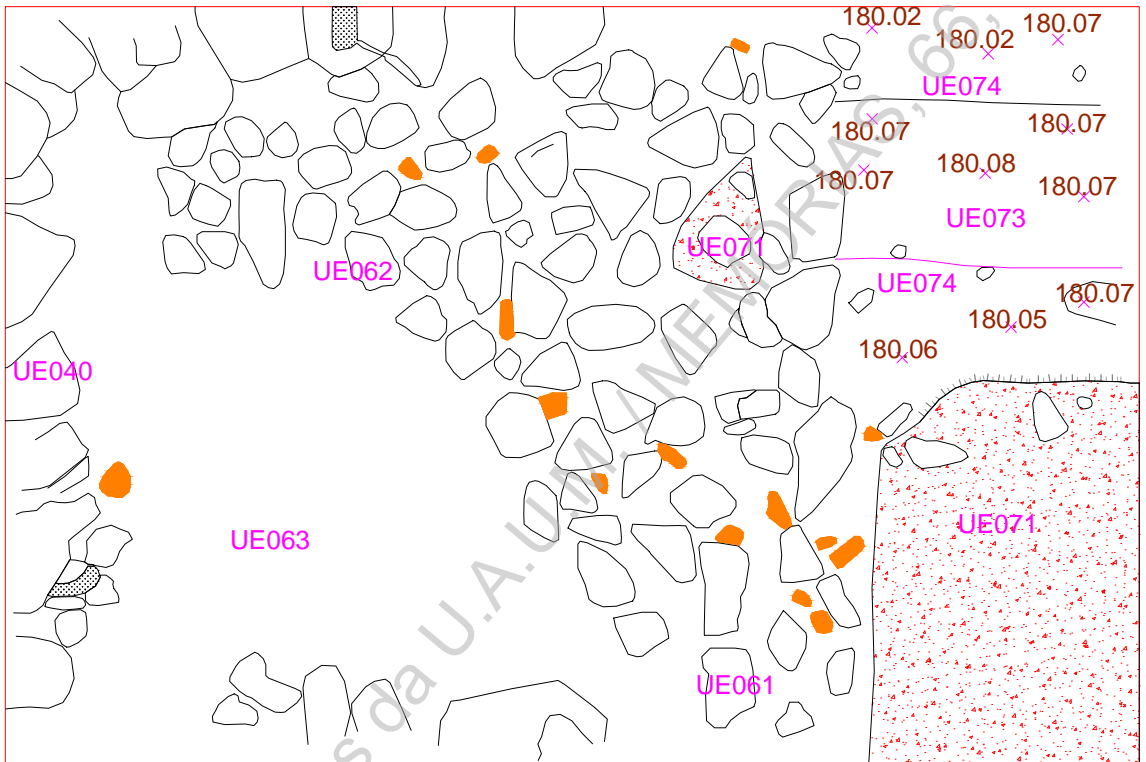

Salvamento de Bracara Augusta
Remodelação e Ampliação de Edifício Rua Visconde de Pindela
1-3_BRA15RVP1/3
Sondagem 2 - Plano 8

9 UAUM
2016

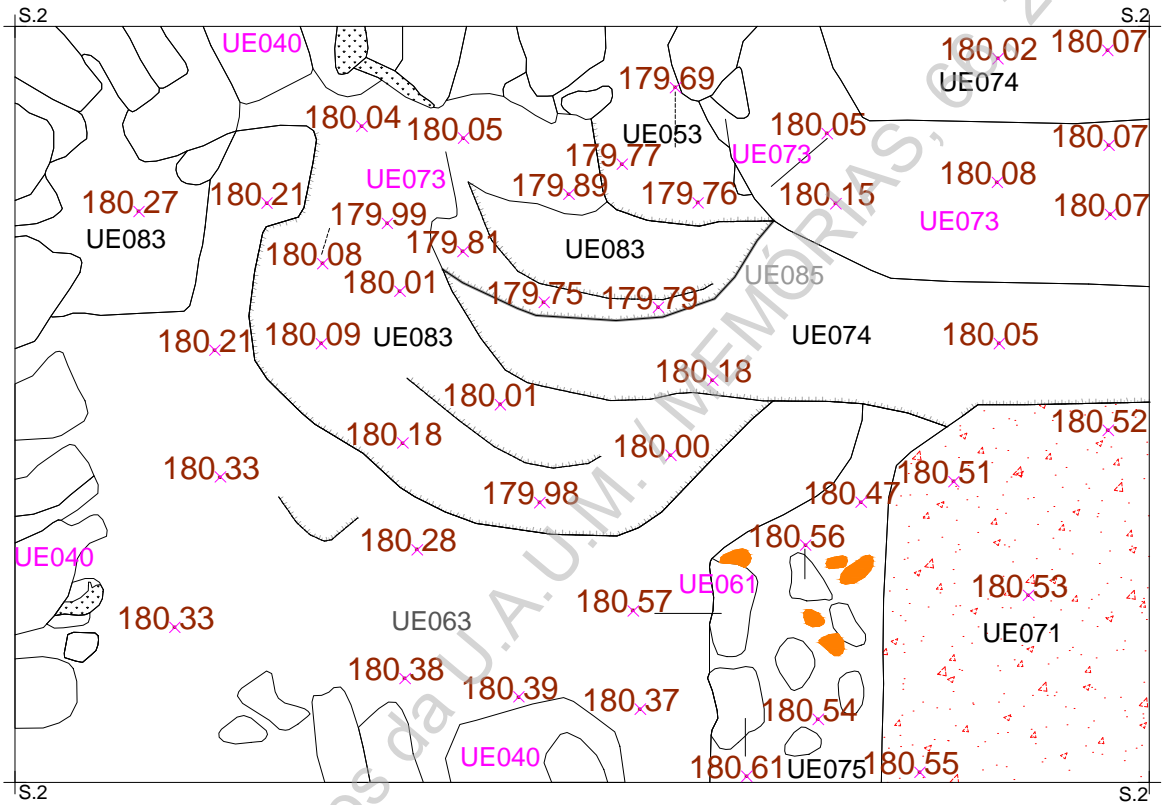

Salvamento de Bracara Augusta	
Remodelação e Ampliação de Edifício Rua Visconde de Pindela 1-3_BRA15RVP1/3	
Sondagem 2 - Plano final	

10	UAUM
	2016



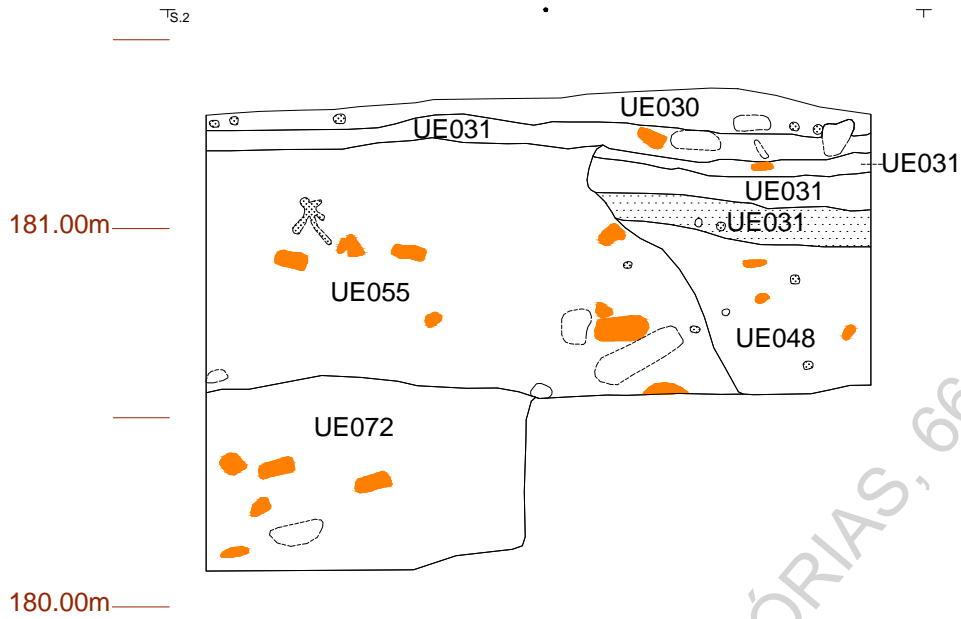

Perfil este

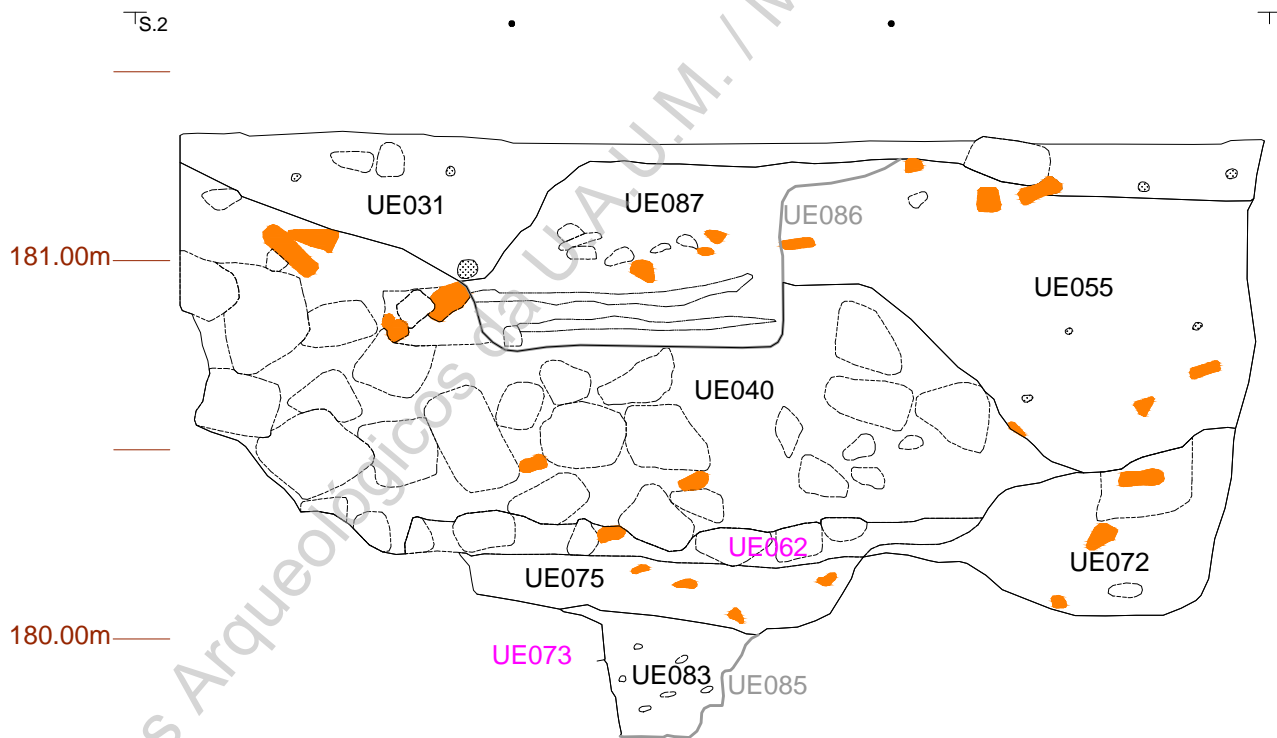

Perfil norte





Universidade do Minho
Unidade de Arqueologia

Salvamento de Bracara Augusta	
Remodelação e Ampliação de Edifício Rua Visconde de Pindela 1-3_BRA15RVP1/3	
Sondagem 2 - Perfis este e norte	
 Tijolo  Raiz  Carvoes  Não escavado	

11	UAUM
	2016

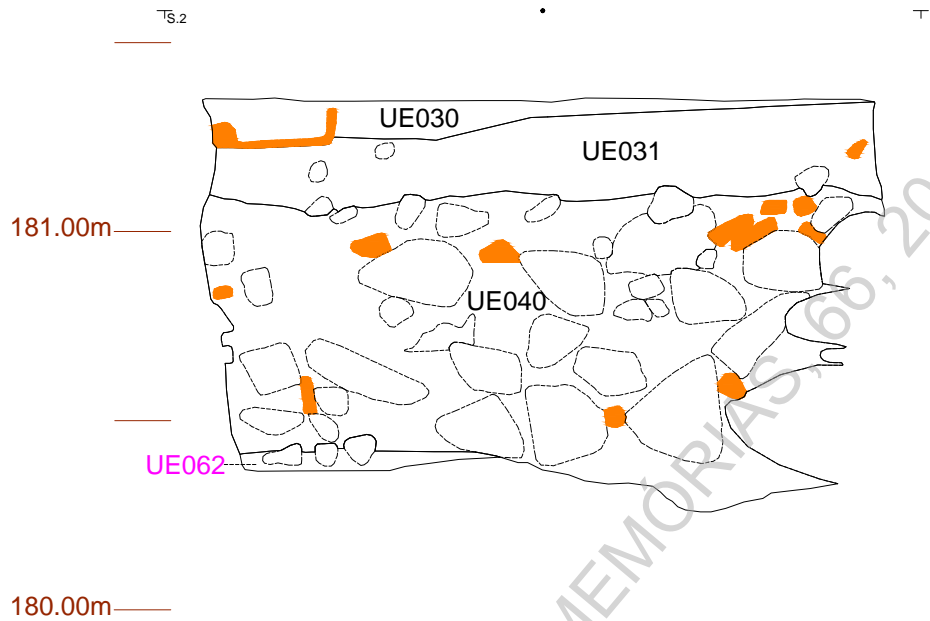
Perfil oeste



Perfil sul

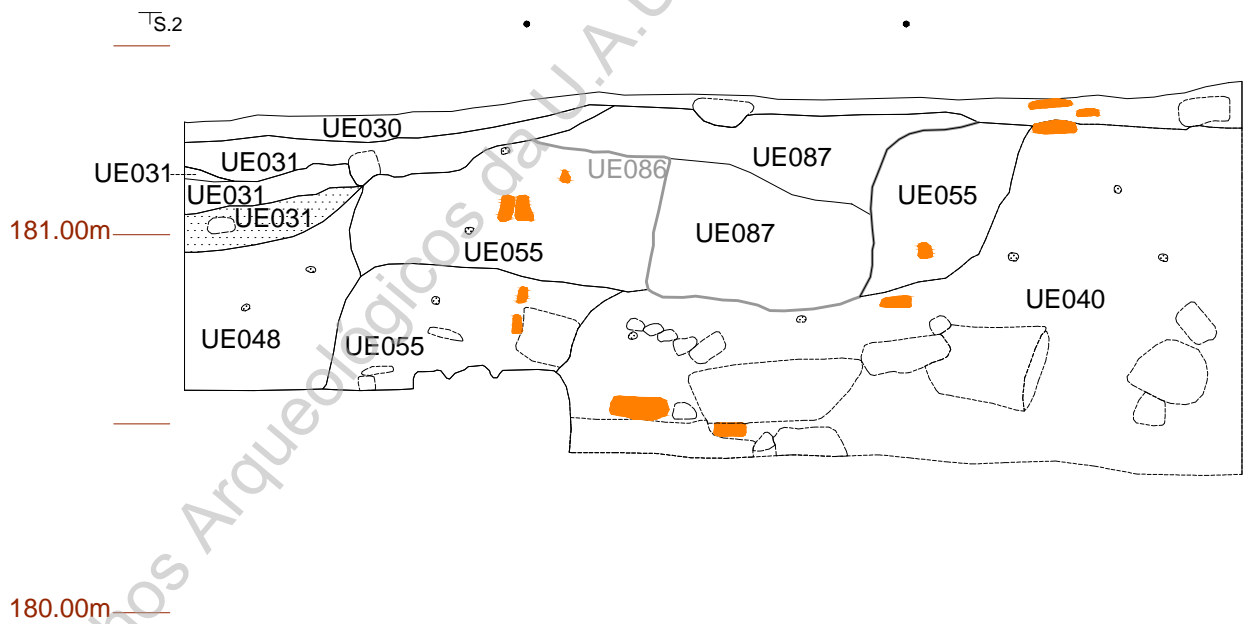

Salvamento de Bracara Augusta	
Remodelação e Ampliação de Edifício Rua Visconde de Pindela 1-3_BRA15RVP1/3	
Sondagem 2 - Perfis oeste e sul	

12	UAUM
	2016

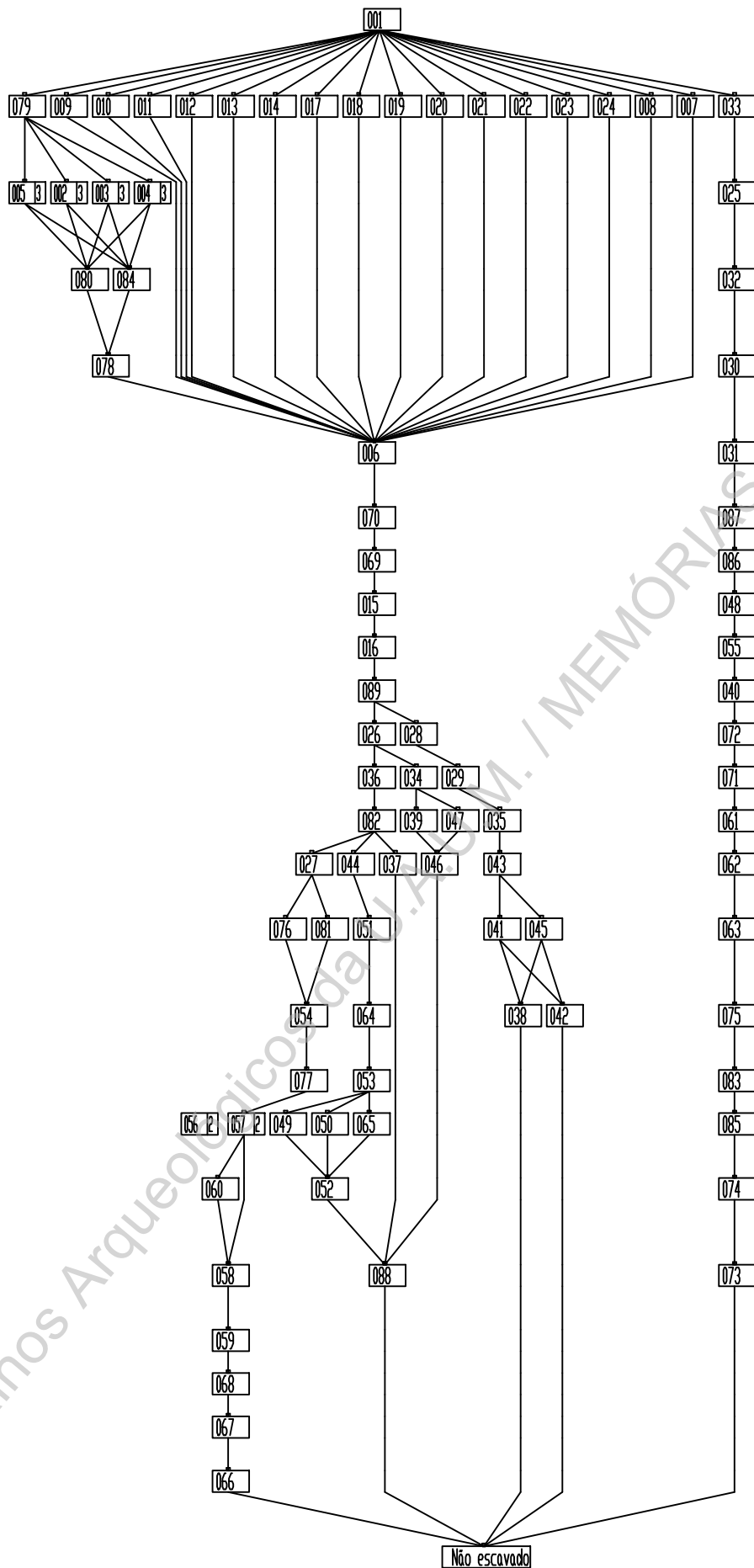

Salvamento de Bracara Augusta

BRA15RVP1-3

Diagrama Harris

13

UAUM

2009

Trabalhos Arqueológicos da U.A.D.M. / MEMÓRIAS, 66, 2017

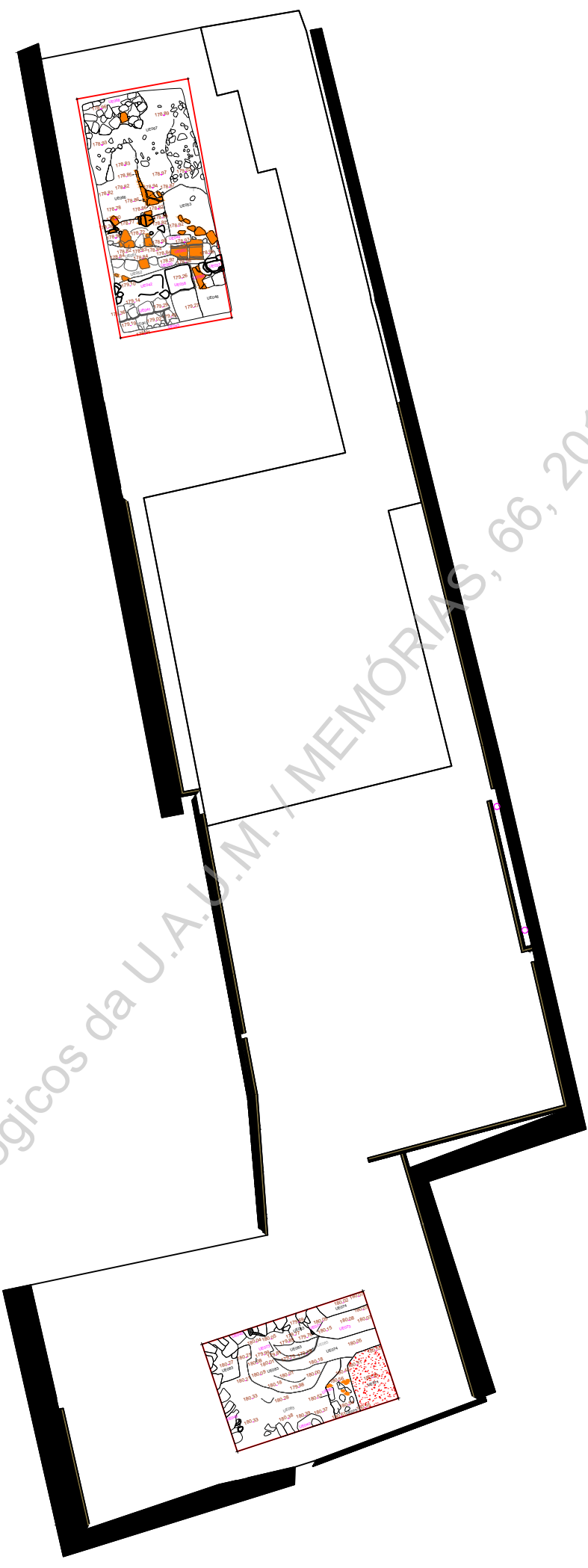

Universidade do Minho
Unidade de Arqueologia

- Tiolo
- Opus
- Depressão
- Raiz

Salvamento de Bracara Augusta

Remodelação e Ampliação de Edifício Rua Visconde de Pindela
1-3_BRA15RVP1/3

Planta geral com a implantação das ruínas

Direitos reservados: Decreto-Lei nº 270/99, de 15 de Julho; Decreto-Lei nº 332/97, de Novembro; Lei 50/2004, de 24 de Agosto

14 UAUM
2016

Esc. 1:100

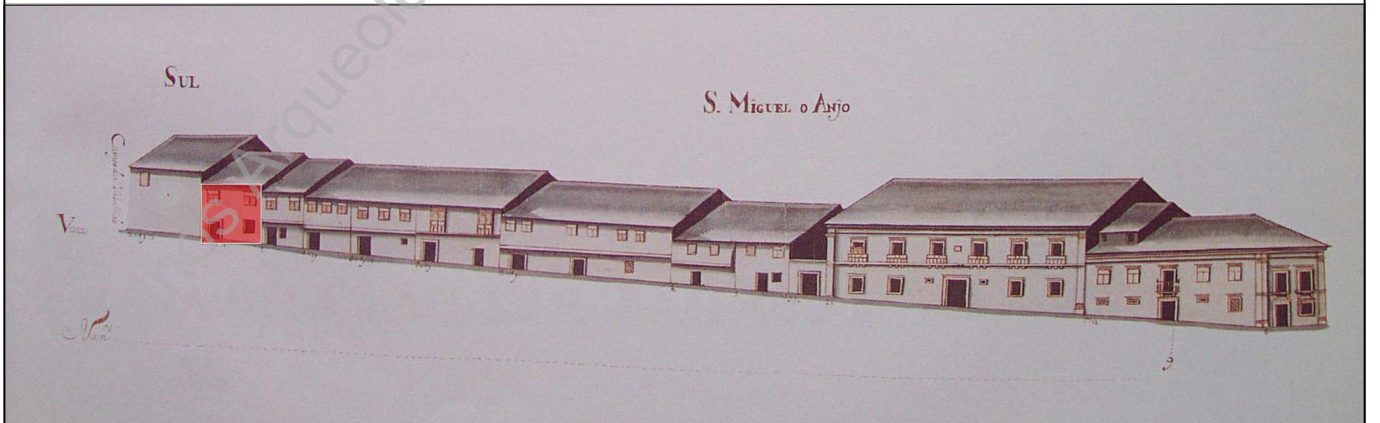
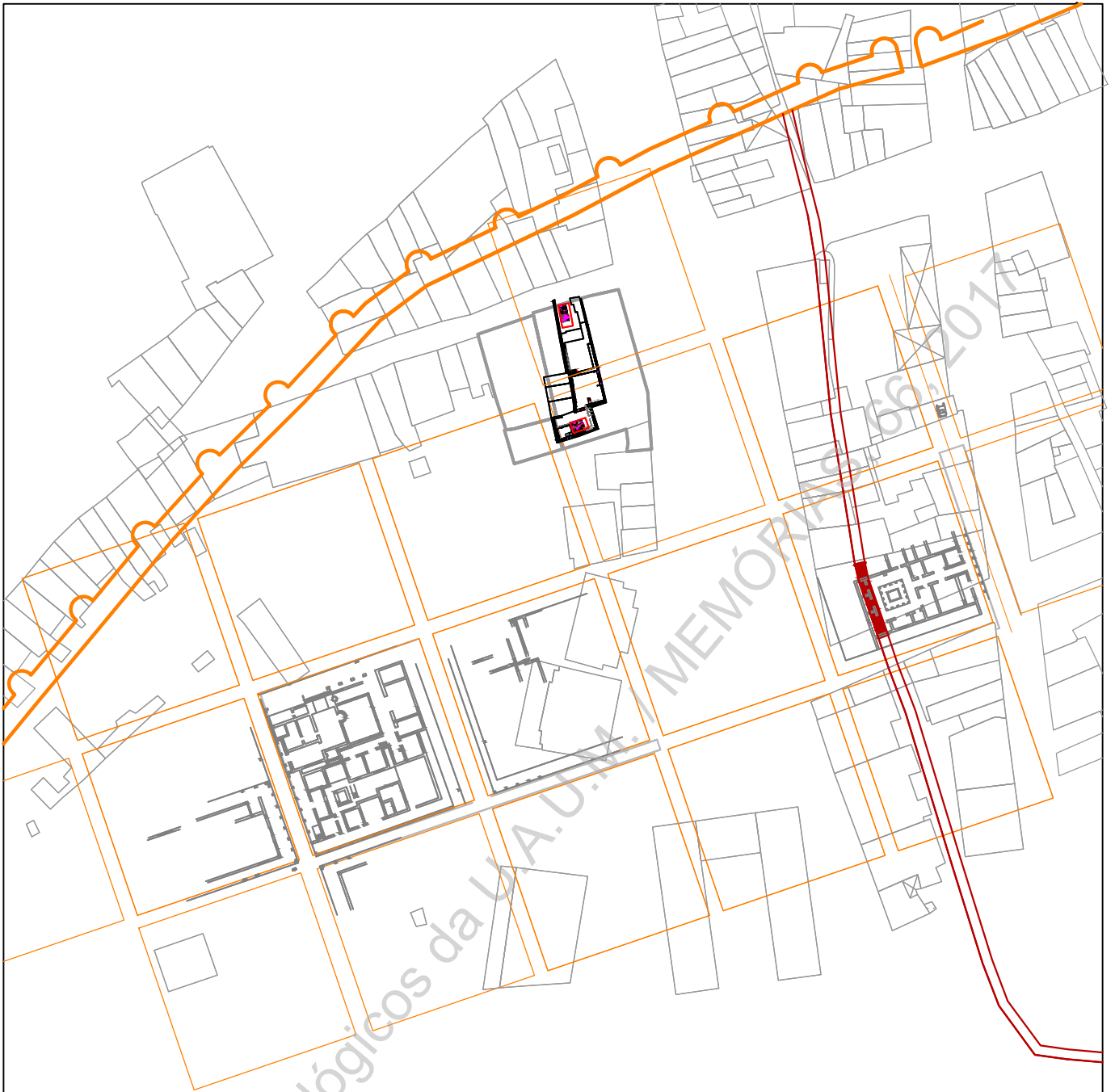

Extracto, folha 26 do *Mapa da Ruas de Braga* de Padre Ricardo Rocha (1750)

	Salvamento de Bracara Augusta		15 UAUM 2016
	Remodelação e ampliação de Edifício Rua Visconde Pindela 1-3_BRA15RVP1_3		
	Cartografia e iconografia		
Universidade do Minho Unidade de Arqueologia	Projeção das insulae e muralha romana	Muralha baixo medieval	Localização do edifício n°1/3 da rua Visconde Pindela

7.2 Fotos

Trabalhos Arqueológicos da U.A.U.M. / MEMÓRIAS, 66, 2017



Foto 1 (BRA15RVP 1-3_IMG_2918) – Fachada.



Foto 2 (BRA15RVP 1-3_IMG_2912) – Fachada sul.



Foto 3 (BRA15RVP 1-3_IMG_5810) – Alçado oeste da UE023 e Alçado sul da UE024.

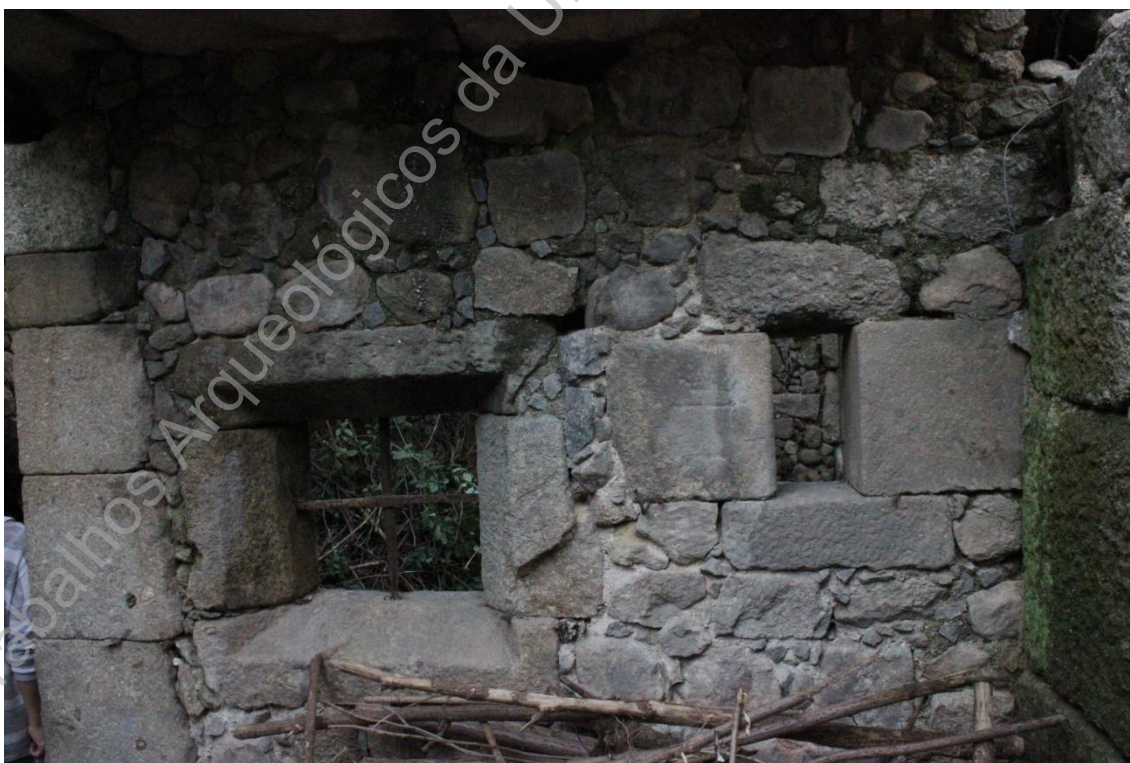

Foto 4 (BRA15RVP 1-3_IMG_5810) – Alçado norte da UE024.



Foto 5 (BRA15RVP 1-3_IMG_5776) – Perspetiva geral do plano 1 da sondagem 1.



Foto 6 (BRA15RVP 1-3_IMG_5784) – Plano 2 da sondagem 1.



Foto 7 (BRA15RVP 1-3_IMG_5802) – Plano 3 da sondagem 1.



Foto 8 (BRA15RVP 1-3_IMG_5841) – Plano 4 da sondagem 1.



Foto 9 (BRA15RVP 1-3_IMG_5892) – Plano 5 da sondagem 1.



Foto 10 (BRA15RVP 1-3_IMG_5934) – Plano 6 da sondagem 1.



Foto 11 (BRA15RVP 1-3_IMG_5945) – Plano 7 da sondagem 1.



Foto 12 (BRA15RVP 1-3_IMG_5988) – Plano 8 da sondagem 1.



Foto 13 (BRA15RVP 1-3_IMG_3155) – Plano 10 da sondagem 1.



Foto 14 (BRA15RVP 1-3_IMG_3186) – Plano 11 da sondagem 1.



Foto 15 (BRA15RVP 1-3_IMG_3189) – Plano 12 da sondagem 1.



Foto 16 (BRA15RVP 1-3_IMG_3193) – Plano 13 da sondagem 1.



Foto 17 (BRA15RVP 1-3_IMG_3198) – Plano 14 da sondagem 1.



Foto 18 (BRA15RVP 1-3_IMG_3212) – Plano 15 da sondagem 1.



Foto 19 (BRA15RVP 1-3_IMG_3249) – Plano final da sondagem 1.



Foto 20 (BRA15RVP 1-3_IMG_3217) – Perfil norte da sondagem 1.



Foto 21 (BRA15RVP 1-3_IMG_3225) – Perfil sul da sondagem 1.



Foto 22 (BRA15RVP 1-3_IMG_3230) – Perfil este da sondagem 1.



Foto 23 (BRA15RVP 1-3_IMG_3246) – Perfil oeste da sondagem 1.



Foto 24 (BRA15RVP 1-3_IMG_3451) – Alçado este da UE038, sondagem 1.



Foto 25 (BRA15RVP 1-3_DSC_0400) – Conjunto de espólio da UE026, sondagem 1.



Foto 26 (BRA15RVP 1-3_IMG_0096) – Moeda (Achado 037) UE027, sondagem 1.



Foto 27 (BRA15RVP 1-3_DSC_0135) – Conjunto de espólio da UE036, sondagem 1.



Foto 28 (BRA15RVP 1-3_DSC_0618) – Conjunto de espólio da UE051, sondagem 1.



Foto 29 (BRA15RVP 1-3_IMG_0096) – Moeda (Achado 044) UE051, sondagem 1.



Foto 30 (BRA15RVP 1-3_DSC_0032) – Conjunto de espólio da UE053, sondagem 1.



Foto 31 (BRA15RVP 1-3_DSC_0608) – Conjunto de espólio da UE054, sondagem 1.



Foto 32 (BRA15RVP 1-3_IMG_5935) – Perspetiva geral do plano 1 da sondagem 2.

Trabalhos Arqueológicos da U.A.



Foto 33 (BRA15RVP 1-3_IMG_5941) – Plano 2 da sondagem 2.



Foto 34 (BRA15RVP 1-3_IMG_5959) – Plano 3 da sondagem 2.



Foto 35 (BRA15RVP 1-3_IMG_6049) – Plano 4 da sondagem 2.



Foto 36 (BRA15RVP 1-3_IMG_6074) – Plano 5 da sondagem 2.



Foto 37 (BRA15RVP 1-3_IMG_3179) – Plano 6 da sondagem 2.



Foto 38 (BRA15RVP 1-3_IMG_3207) – Plano 7 da sondagem 2.



Foto 39 (BRA15RVP 1-3_IMG_3368) – Plano 8 da sondagem 2.



Foto 40 (BRA15RVP 1-3_IMG_3383) – Plano 9 da sondagem 2.



Foto 41 (BRA15RVP 1-3_IMG_3425) – Plano 10 da sondagem 2.



Foto 42 (BRA15RVP 1-3_IMG_3488) – Plano final da sondagem 2.



Foto 43 (BRA15RVP 1-3_IMG_3504) – Perfil norte da sondagem 2.



Foto 44 (BRA15RVP 1-3_IMG_3511) – Perfil sul da sondagem 2.



Foto 45 (BRA15RVP 1-3_IMG_3514) – Perfil oeste da sondagem 2.



Foto 46 (BRA15RVP 1-3_IMG_3517) – Perfil este da sondagem 2.



Foto 47 (BRA15RVP 1-3_IMG_3498) – Alçado oeste da UE061, sondagem 2.



Foto 48 (BRA15RVP 1-3_IMG_0061) – Moeda (Achado 027) UE UE030, sondagem 2.



Foto 49 (BRA15RVP 1-3_DSC_0932) – Conjunto de espólio da UE031, sondagem 2.



Foto 50 (BRA15RVP 1-3_DSC_0955) – Conjunto de espólio da UE033, sondagem 2.



Foto 51 (BRA15RVP 1-3_DSC_0005) – Conjunto de espólio da UE040, sondagem 2.



Foto 52 (BRA15RVP 1-3_DSC_0021) – Conjunto de espólio da UE075, sondagem 2.



Foto 53 (BRA15RVP 1-3_DSC_0016) – Conjunto de espólio da UE083, sondagem 2.

Trabalhos Arqueológicos da U.A.U.M. MEMÓRIAS, 66, 2017



Foto 54 (BRA15RVP 1-3_IMG_7033) – Cobertura com geotêxtil da sondagem 1.



Foto 55 (BRA15RVP 1-3_IMG_7062) – Cobertura com brita sobre o geotêxtil da sondagem 1.



Foto 56 (BRA15RVP 1-3_IMG_7073) – Cobertura com geotêxtil da sondagem 2.



Foto 57 (BRA15RVP 1-3_IMG_7081) – Cobertura com brita sobre geotêxtil da sondagem 2.



Foto 58 (BRA15RVP 1-3_IMG_7093) – Cobertura com brita sobre geotêxtil da sondagem 2.

8 Apêndices (CD.ROM)

Trabalhos Arqueológicos da U.A.U.M. / MEMÓRIAS, 66, 2017



Unidade de Arqueologia da Universidade do Minho

Lista de UEs

Rua Visconde Pindela

001

Descrição: Camada superficial com restos de madeiras, vidros, material de construção e orgânicos.

Interpretação: Camada humosa.

Sondagem: S1 ;

Material: - Cerâmica - 1 borde de cerâmica de tradição indígena

Material: - Cerâmica - 2 bordes de TSH Drag. 29

Material: - Cerâmica - 1 borde de TSHT

Material: - Cerâmica - 1 parede de ARSW, D

Material: - Cerâmica - 1 asa de comum fina romana

Material: - Cerâmica - 1 base de cerâmica comum fina romana

Material: - Cerâmica - 1 parede de cerâmica cinzenta tardia

Material: - Cerâmica - 4 bordes de cerâmica moderna/contemporânea

Material: - Cerâmica - 3 bases de cerâmica moderna/contemporânea

Material: - Cerâmica - 20 paredes de cerâmica moderna/contemporânea

Material: - Cerâmica - 20 paredes de cerâmica moderna/contemporânea

Material: - Cerâmica - 10 paredes de cerâmica moderna/contemporânea

Material: - Cerâmica - 2 bordes de cerâmica vidrada contemporânea

Material: - Cerâmica - 1 parede de cerâmica vidrada contemporânea

Material: - Cerâmica - 2 bordes de faiança

Material: - Cerâmica - 2 paredes de faiança

Material: - Cerâmica - 2 testos romanos

Material: - Cerâmica - 2 peças discoidales de cerâmica comum romana

Material: - Cerâmica - 14 bordes de cerâmica comum romana

Material: - Cerâmica - 14 bases de cerâmica comum romana

Material: - Cerâmica - 1 asa de cerâmica comum romana

Material: - Cerâmica - 20 bordes de cerâmica comum romana

Material: - Cerâmica - 20 paredes de cerâmica comum romana

Material: - Cerâmica - 24 paredes de cerâmica comum romana

Material: - Cerâmica - 6 fragmentos de material de construção

Material: - Vidro - 1 vidro romano

Material: - Cerâmica - 1 asa de cerâmica comum romana

Material: - Cerâmica - 20 paredes de cerâmica comum romana

Material: - Cerâmica - 1 bico de almofariz de cerâmica vidrada romana

Material: 036 - Moeda - Moeda romana baixo-imperial

002

Descrição:

Interpretação: Parede Norte (fachada)

Sondagem: S1 ;

003

Descrição: Aparelho em alvenaria irregular, com elementos de opus vitatum reaproveitados com uma argamassa de argila e areia e rebocada com cimento.

Interpretação: Parede Este

Sondagem: S1 ;

004

Descrição: Aparelho de alvenaria regular, com grandes pedras retangulares em granito rebocado com cal pintada. Possui uma porta a meio da parede.

Interpretação: Parede Oeste

Sondagem: S1 ;

005

Descrição: Aparelho de alvenaria irregular com uma abertura que contém um lintel, ombreira e soleira. é rebocado com cal e tem inclusões de cimento.

Interpretação: Parede Sul

Sondagem: S1 ;

006

Descrição: Camada areno-argilosa, pouco compacta com calhaus de pequena e média dimensão. Tem inclusões de cerâmica, material de construção, raízes e plástico.

Interpretação: Enchimento de nivelamento.

Sondagem: S1 ;

Material: - Cerâmica - 1 base de cerâmica de tradição indígena

Material: - Cerâmica - 4 paredes de cerâmica de tradição indígena

Material: - Cerâmica - 1 peça discoidal de ARSW, D

Material: - Cerâmica - 2 bases de TSHT

Material: - Cerâmica - 1 parede de engobe vermelho

Material: - Cerâmica - 1 parede de TSHT decorada

Material: - Cerâmica - 1 borde com perforación

Material: - Cerâmica - 1 parede de ARSW

Material: - Cerâmica - 1 borde de prato de engobe vermelho tardio que imita Hayes 67

Material: - Cerâmica - 1 parede de engobe vermelho tardio

Material: - Cerâmica - 1 parede de pote de engobe branco

Material: - Cerâmica - 2 paredes de engobe branco

Material: - Cerâmica - 3 bases de cerâmica comum fina romana

Material: - Cerâmica - 3 paredes de cerâmica comum fina romana

Material: - Cerâmica - 1 asa de cerâmica comum fina romana

Material: - Cerâmica - 1 asa de ânfora Halt. 70

Material: - Cerâmica - 2 bordes de potes de cerâmica cinzenta tardia

Material: - Cerâmica - 1 borde de taça de cerâmica cinzenta tardia que imita ARSW Hayes 73

Material: - Cerâmica - 1 asa de cerâmica cinzenta tardia

Material: - Cerâmica - 3 paredes de cerâmica cinzenta tardia

Material: - Cerâmica - 1 peça discoidal de cerâmica comum romana

Material: - Cerâmica - 1 fusaiola de cerâmica comum romana

Material: - Cerâmica - 20 bordes de cerâmica comum romana

Material: - Cerâmica - 8 bordes de cerâmica comum romana

Material: - Cerâmica - 17 bases de cerâmica comum romana

Material: - Cerâmica - 1 borde de cerâmica comum romana

Material: - Cerâmica - 5 bases de cerâmica comum romana

Material: - Cerâmica - 14 asas de cerâmica comum romana

Material: - Cerâmica - 1 parede de faiança

Material: - Cerâmica - 1 borde de cerâmica de idade media baixa

Material: - Cerâmica - 1 parede de cerâmica de idade media baixa

Material: - Cerâmica - 1 asa de cerâmica de idade media baixa
Material: - Cerâmica - 13 paredes de cerâmica de idade media baixa
Material: - Cerâmica - 1 parede de cerâmica de idade moderna
Material: - Cerâmica - 20 paredes de cerâmica comum romana
Material: - Cerâmica - 20 paredes de cerâmica comum romana
Material: - Cerâmica - 20 paredes de cerâmica comum romana
Material: - Cerâmica - 20 paredes de cerâmica comum romana
Material: - Cerâmica - 20 paredes de cerâmica comum romana
Material: - Cerâmica - 19 paredes de cerâmica comum romana
Material: - Cerâmica - 20 paredes de cerâmica comum romana
Material: - Cerâmica - 20 paredes de cerâmica comum romana
Material: - Cerâmica - 20 paredes de cerâmica comum romana
Material: - Cerâmica - 4 paredes de cerâmica comum romana
Material: - Cerâmica - 1 borde de cerâmica comum moderna
Material: - Cerâmica - 3 asas de cerâmica comum moderna
Material: - Cerâmica - 20 paredes de cerâmica comum moderna
Material: - Cerâmica - 20 paredes de cerâmica comum moderna
Material: - Cerâmica - 5 paredes de cerâmica comum moderna
Material: - Cerâmica - 3 fragmentos de material de construção
Material: - Vidro - 2 paredes de vidro
Material: **001** - Moeda - Moeda fragmentada

007

Descrição:

Interpretação: Ombreia (porta)

Sondagem: S1 ;

008

Descrição: Elemento granítico que se encontra cimentado na parte superior. Possui uma altura visível de 16cm.

Interpretação: Soleira

Sondagem: S1 ;

009

Descrição: Elemento granítico com medidas visíveis de 1,72 cm de comprimento, altura 35 cm e espessura 25 cm. A parte exterior é alisada.

Interpretação: Lintel.

Sondagem: S1 ;

010

Descrição: Bloco granítico com rebordo lateral saliente e arredondado. Altura máxima de 36cm e altura mínima de 16 cm. As faces externas encontram-se caídas.

Interpretação: Corrimão

Sondagem: S1 ;

011

Descrição: Soleira formada por 2 blocos de granito com um comprimento de 3,74 cm, altura 25 cm e espessura 30 cm. Contemporânea da UE003.

Interpretação: Soleiras.

Sondagem: S1 ;

012

Descrição: Bloco de granito quadrangular com 35x35 no qual apoia uma laje retangular com uma moldura que funciona como assento.

Interpretação: Namoradeira integrada na UE002 (Oeste).

Sondagem: S1 ;

013

Descrição: Bloco de granito quadrangular com 35x35 no qual apoia uma laje retangular com uma moldura que funciona como assento (42x42).

Interpretação: Namoradeira integrada na UE002 (Este).

Sondagem: S2 ;

014

Descrição: Constituída por dois blocos de granito retangular na qual apoia uma laje de granito decorada com uma moldura que serviu de base para o armário. Os dois elementos laterais são constituídos por lajes de granito com duas ranhuras para suportar as prateleiras de madeira. O lintel é constituído por uma cornija.

Interpretação: Armário/copeira integrada na UE002.

Sondagem: S1 ;

015

Descrição: Camada arenosa, com inclusões de limo e algumas manchas de saibro e pontos de carvão.

Interpretação: Enchimento da vala de saque UE 89

Sondagem: S1 ;

Material: - Cerâmica - 1 parede de cerâmica de tradição indígena

Material: - Cerâmica - 1 parede de ânfora

Material: - Cerâmica - 1 parede de TSHT decorada

Material: - Cerâmica - 1 borde de engobe vermelho alto imperial

Material: - Cerâmica - 2 paredes de engobe vermelho tardio

Material: - Cerâmica - 2 bases de cerâmica comum fina romana

Material: - Cerâmica - 2 paredes de cerâmica comum fina romana

Material: - Cerâmica - 2 paredes de engobe branco

Material: - Cerâmica - 16 bordes de cerâmica comum romana

Material: - Cerâmica - 8 bases de cerâmica comum romana

Material: - Cerâmica - 20 paredes de cerâmica comum romana

Material: - Cerâmica - 20 paredes de cerâmica comum romana

Material: - Cerâmica - 20 paredes de cerâmica comum romana
Material: - Cerâmica - 20 paredes de cerâmica comum romana
Material: - Cerâmica - 14 paredes de cerâmica comum romana
Material: - Cerâmica - 2 bordes de potes de cerâmica cinzenta tardia
Material: - Cerâmica - 1 base de cerâmica cinzenta tardia
Material: - Cerâmica - 6 paredes de cerâmica cinzenta tardia
Material: - Cerâmica - 3 fragmentos de material de construção
Material: - Vidro - 1 borde de vidro romano
Material: - Vidro - 3 paredes de vidro romano
Material: 002 - Moeda - Moeda romana baixo-imperial
Material: 003 - Moeda - Moeda romana baixo-imperial

016

Descrição: Camada areno-limosa. Contém carvão e alguns elementos pétreos de pequena e média dimensão e pedra aparelhada.

Interpretação: Enchimento da vala de saque UE 89.

Sondagem: S1 ;

Material: - Cerâmica - 25 bases de cerâmica comum romana
Material: - Cerâmica - 3 bases de cerâmica comum romana
Material: - Cerâmica - 17 bordes de cerâmica comum romana
Material: - Cerâmica - 8 asas de cerâmica comum romana
Material: - Cerâmica - 1 parede de TSHT decorada
Material: - Cerâmica - 1 base de cerâmica comum fina romana
Material: - Cerâmica - 1 parede de cerâmica fina pintada
Material: - Cerâmica - 1 borde de jarro de engobe branco
Material: - Cerâmica - 1 parede de engobe branco
Material: - Cerâmica - 1 base de cerâmica fina pintada
Material: - Cerâmica - 3 paredes de cerâmica fina pintada
Material: - Cerâmica - 1 parede de ânfora
Material: - Cerâmica - 1 base de engobe vermelho tardio
Material: - Cerâmica - 1 parede de prato de engobe vermelho tardio que imita ARSW Hayes 67
Material: - Cerâmica - 1 parede de cerâmica fina pintada
Material: - Cerâmica - 1 parede de cerâmica comum fina romana
Material: - Cerâmica - 3 paredes de cerâmica de tradição indígena
Material: - Cerâmica - 1 base de almofariz com vidrado al interior
Material: - Cerâmica - 1 borde de jarra de cerâmica cinzenta tardia
Material: - Cerâmica - 2 bordes de taças de cerâmica cinzenta tardia que imitam Rig. 16
Material: - Cerâmica - 25 bordes de cerâmica comum romana
Material: - Cerâmica - 1 borde de taça de cerâmica cinzenta tardia que possivelmente imita Rig. 15
Material: - Cerâmica - 1 borde de tigela de cerâmica cinzenta tardia que imita TSHT Paz Peralta 8
Material: - Cerâmica - 2 bases de cerâmica cinzenta tardia
Material: - Cerâmica - 1 parede de cerâmica cinzenta tardia
Material: - Cerâmica - 1 base de cerâmica cinzenta tardia
Material: - Cerâmica - 3 paredes de cerâmica cinzenta tardia
Material: - Cerâmica - 1 asa de cerâmica cinzenta tardia
Material: - Cerâmica - 1 fusaiola de cerâmica comum romana
Material: - Cerâmica - 1 peça discoidal de cerâmica comum romana
Material: - Cerâmica - 1 peça discoidal de engobe vermelho tardio

Material: - Cerâmica - 2 paredes perfuradas de cerâmica comum romana
Material: - Cerâmica - 6 paredes de cerâmica cinzenta tardia
Material: - Cerâmica - 1 borde de engobe vermelho
Material: - Cerâmica - 20 paredes de cerâmica comum romana
Material: - Cerâmica - 20 paredes de cerâmica comum romana
Material: - Cerâmica - 20 paredes de cerâmica comum romana
Material: - Cerâmica - 20 paredes de cerâmica comum romana
Material: - Cerâmica - 20 paredes de cerâmica comum romana
Material: - Cerâmica - 17 paredes de cerâmica comum romana
Material: - Cerâmica - 20 paredes de cerâmica comum romana
Material: - Cerâmica - 20 paredes de cerâmica comum romana
Material: - Cerâmica - 20 paredes de cerâmica comum romana
Material: - Cerâmica - 18 paredes de cerâmica comum romana
Material: - Vidro - 17 paredes de vidro romano
Material: - Cerâmica - 20 bordes de cerâmica comum romana
Material: - Cerâmica - 19 bordes de cerâmica comum romana
Material: - Cerâmica - 14 bases de cerâmica comum romana
Material: - Cerâmica - 10 asas de cerâmica comum romana
Material: - Cerâmica - 4 material de construção
Material: - Cerâmica - 20 paredes de cerâmica comum romana
Material: - Cerâmica - 20 paredes de cerâmica comum romana
Material: - Cerâmica - 20 paredes de cerâmica comum romana
Material: - Cerâmica - 20 paredes de cerâmica comum romana
Material: - Cerâmica - 20 paredes de cerâmica comum romana
Material: 004 - Moeda - Moeda fragmentada
Material: 005 - Moeda - Moeda romana baixo-imperial
Material: 008 - Moeda - Moeda romana baixo-imperial
Material: 009 - Moeda - Moeda romana baixo-imperial
Material: 011 - Moeda - Moeda romana baixo-imperial
Material: 012 - Moeda - Moeda fragmentada
Material: 013 - Moeda - Moeda romana baixo-imperial
Material: 014 - Moeda - Moeda fragmentada
Material: 016 - Moeda - Moeda romana do século IV
Material: 017 - Moeda - Moeda fragmentada

017

Descrição: Parede Este que se encontra caiada sendo apenas visíveis alguns blocos graníticos na qual se encontra integrada uma namoradeira em granito (UE013)

Interpretação: Parede lateral Este.

Sondagem: S1 ;

018

Descrição: Parede Oeste que se encontra caiada sendo apenas visíveis alguns blocos graníticos na qual se encontra integrada uma namoradeira de granito (UE012).

Interpretação: Parede lateral Oeste na qual está integrada a UE 12.

Sondagem: S1 ;

019

Descrição: Conjunto de três lintéis graníticos: dois laterais apresentam uma forma retangular e o bloco central apresenta uma forma em cornija. As faces externas encontram-se caiadas. A pedra da cornija tem 1,40 m de comprimento, 0,26 m de espessura e 0,44 m de largura.

Interpretação: Lintéis da janela do 1º piso.

Sondagem: S1 ;

020

Descrição: Estrutura de alvenaria irregular/ silharia, orientada E/O comportando 5 aberturas.

Interpretação: Fachada sul da casa virada para o quintal.

Sondagem: S2 ;

021

Descrição: Estrutura em silharia/alvenaria irregular orientada S/N, comportando uma abertura portal. Encosta ao muro UE022.

Interpretação: Fachada de pequeno compartimento anexo à casa.

Sondagem: S2 ;

022

Descrição: Muro em alvenaria irregular, orientado E/O. Trava com o muro UE023 que lhe é perpendicular, através de elementos comuns em pedra de talhe.

Interpretação: Muro Norte de compartimento anexo à casa.

Sondagem: S2 ;

023

Descrição:

Interpretação: Muro Oeste.

Sondagem: S2 ;

024

Descrição: Parede interior da antiga casa. Um dos lintéis de um porta tem uma inscrição onde se lê 1709. Constituída por blocos de granito, talhados.

Interpretação: Muro Norte

Sondagem: S2 ;

025

Descrição: Muro orientado S/N, constituído por alvenaria irregular. Apresenta no aparelho elementos pétreos talhados de opus vittatum e elementos de tijoleira.

Interpretação: Muro orientado S/N (parede interior que foi desmontada).

Sondagem: S2 ;

Material: - Cerâmica - 1 borde de tampa de cerâmica comum moderna/contemporânea

Material: - Cerâmica - 1 parede de cerâmica comum romana

Material: - Cerâmica - 1 parede de cerâmica de idade media baixa

Material: - Cerâmica - 1 borde de cerâmica comum moderna/contemporânea

Material: - Cerâmica - 1 material de construção

026

Descrição: Camada argilosa, pouco compacta de coloração castanho escuro. Possui inclusões de carvões e de material cerâmico.

Interpretação: Enchimento de nivelamento.

Sondagem: S1 ;

Material: - Cerâmica - 1 borde de prato de cerâmica comum romana que imita ARSW Hayes 76

Material: - Cerâmica - 2 bordes de cerâmica comum romana com pintura branca

Material: - Cerâmica - 1 borde de almofariz

Material: - Cerâmica - 1 borde de jarro de engobe branco

Material: - Cerâmica - 1 borde de prato de cerâmica comum romana

Material: - Cerâmica - 1 borde de jarro de engobe branco

Material: - Cerâmica - 1 borde de taça de TSHT Drag. 37t

Material: - Cerâmica - 2 patos de cerâmica comum romana

Material: - Cerâmica - 1 prato de cerâmica comum romana

Material: - Cerâmica - 1 borde de prato de cerâmica cinzenta tardia que imita ARSW Hayes 67

Material: - Cerâmica - 1 borde de travessa de cerâmica cinzenta tardia

Material: - Cerâmica - 1 borde de taça de cerâmica cinzenta tardia que imita Rig. 16

Material: - Cerâmica - 1 borde de taça de cerâmica cinzenta tardia que imita Rig. 15

Material: - Cerâmica - 1 base de possível engobe vermelho tardio

Material: - Cerâmica - 1 base de cerâmica cinzenta tardia

Material: - Cerâmica - 20 bordes de cerâmica comum romana

Material: - Cerâmica - 20 bordes de cerâmica comum romana

Material: - Cerâmica - 30 bordes de cerâmica comum romana

Material: - Cerâmica - 22 bordes de cerâmica comum romana

Material: - Cerâmica - 20 paredes de cerâmica comum romana

Material: - Cerâmica - 20 paredes de cerâmica comum romana

Material: - Cerâmica - 20 paredes de cerâmica comum romana

Material: - Cerâmica - 20 paredes de cerâmica comum romana

Material: - Cerâmica - 20 paredes de cerâmica comum romana

Material: - Cerâmica - 20 paredes de cerâmica comum romana

Material: - Cerâmica - 20 paredes de cerâmica comum romana

Material: - Cerâmica - 20 paredes de cerâmica comum romana

Material: - Cerâmica - 20 paredes de cerâmica comum romana

Material: - Cerâmica - 20 paredes de cerâmica comum romana

Material: - Cerâmica - 20 paredes de cerâmica comum romana

Material: - Cerâmica - 20 paredes de cerâmica comum romana

Material: - Cerâmica - 20 paredes de cerâmica comum romana

Material: - Cerâmica - 20 paredes de cerâmica comum romana

Material: - Cerâmica - 20 paredes de cerâmica comum romana

Material: - Cerâmica - 20 paredes de cerâmica comum romana

Material: - Cerâmica - 20 paredes de cerâmica comum romana

Material: - Cerâmica - 20 paredes de cerâmica comum romana

Material: - Cerâmica - 20 paredes de cerâmica comum romana

Material: - Cerâmica - 19 paredes de cerâmica comum romana

Material: - Cerâmica - 1 base de cerâmica comum romana

Material: - Cerâmica - 20 paredes de cerâmica comum romana

Material: - Cerâmica - 20 paredes de cerâmica comum romana

Material: - Cerâmica - 16 paredes de cerâmica comum romana

Material: - Cerâmica - 7 bordes de cerâmica comum romana

Material: - Cerâmica - 11 paredes de cerâmica comum romana
Material: - Vidro - 1 base de vidro
Material: - Cerâmica - 1 borde de prato de cinzenta tardia que imita ARSW Hayes 67
Material: - Cerâmica - 1 borde de cerâmica cinzenta tardia que imita Rig. 16
Material: - Cerâmica - 2 bordes de cerâmica cinzenta tardia que imita Rig. 16
Material: - Cerâmica - 1 parede de cerâmica cinzenta tardia
Material: - Cerâmica - 1 borde de possível TSHT de Villanueva (Zamora)
Material: - Cerâmica - 1 borde de taça de cerâmica cinzenta tardia que imita Rig. 16
Material: - Cerâmica - 1 borde de taça de cerâmica cinzenta tardia que imita Rig. 16
Material: - Cerâmica - 1 borde de possível TSHT de Villanueva (Zamora) que imita Rig. 15 estampilhada
Material: - Cerâmica - 1 borde cerâmica cinzenta tardia que imita ARSW Hayes 52B
Material: - Cerâmica - 1 base de cerâmica cinzenta tardia que imita ARSW
Material: - Cerâmica - 2 bases de cerâmica cinzenta tardia
Material: - Cerâmica - 1 base de cerâmica cinzenta tardia
Material: - Cerâmica - 1 asa de cerâmica cinzenta tardia
Material: - Cerâmica - 1 asa de cerâmica cinzenta tardia
Material: - Cerâmica - 12 paredes de cerâmica cinzenta tardia
Material: - Cerâmica - 1 parede de cerâmica comum romana
Material: - Cerâmica - 1 base de cerâmica cinzenta fina polida
Material: - Cerâmica - 1 borde de engobe vermelho tardio que imita ARSW Hayes 67
Material: - Cerâmica - 2 bases de engobe vermelho tardio
Material: - Cerâmica - 2 paredes de engobe vermelho tardio
Material: - Cerâmica - 1 base de engobe vermelho tardio
Material: - Cerâmica - 4 paredes de engobe vermelho
Material: - Cerâmica - 1 base de cerâmica comum fina
Material: - Cerâmica - 5 bases de engobe branco
Material: - Cerâmica - 1 parede de cerâmica comum fina
Material: - Cerâmica - 3 paredes de engobe vermelho
Material: - Cerâmica - 1 base de cerâmica comum fina
Material: - Cerâmica - 8 paredes de cerâmica comum fina
Material: - Cerâmica - 1 base de cerâmica cinzenta tardia
Material: - Cerâmica - 2 bases de cerâmica fina pintada
Material: - Cerâmica - 4 paredes de cerâmica fina pintada
Material: - Cerâmica - 1 base de cerâmica comum romana pintada com círculos concêntricos brancos
Material: - Cerâmica - 1 borde de jarro com duas asas de cerâmica comum romana
Material: - Cerâmica - 8 fichas de jogo
Material: - Cerâmica - 2 bases de almofarizes de cerâmica vidrada romana
Material: - Cerâmica - 3 paredes de cerâmica vidrada romana
Material: - Cerâmica - 1 parede de ânfora LRC
Material: - Cerâmica - 1 borde de travessa de ARSW, D Hayes 63
Material: - Cerâmica - 1 borde de taça de TSHT Drag. 37t
Material: - Cerâmica - 1 borde de taça de TSHT forma 5
Material: - Cerâmica - 2 bases de TSHT
Material: - Cerâmica - 1 parede de possível prato de TSHT Pal. 3
Material: - Cerâmica - 2 paredes de TSHT
Material: - Cerâmica - 1 base de ARSW, D
Material: - Cerâmica - 2 paredes de TSHT
Material: - Cerâmica - 1 parede de ARSW, D
Material: - Cerâmica - 1 parede decorada de TSHT possível Drag. 37t
Material: - Cerâmica - 1 base de TSHT

Material: - Cerâmica - 1 lucerna com asa e decoração em alto-relevo (nº269 Tese Rui Morais)

Material: - Cerâmica - 28 asas de cerâmica comum romana

Material: - Cerâmica - 20 bases de cerâmica comum romana

Material: - Cerâmica - 20 bases de cerâmica comum romana

Material: - Cerâmica - 13 bases de cerâmica comum romana

Material: - Cerâmica - 10 bases de cerâmica comum romana

Material: - Cerâmica - 7 bases de cerâmica comum romana

Material: - Cerâmica - 4 fragmentos material de construção com marca

Material: 021 - Moeda - Moeda romana baixo-imperial

Material: 023 - Moeda - Moeda romana baixo-imperial

Material: 024 - Moeda - Moeda romana baixo-imperial

Material: 025 - Moeda - Moeda romana baixo-imperial

Material: 031 - Moeda - Moeda romana baixo-imperial

Material: 032 - Moeda - Moeda fragmentada

Material: 033 - Moeda - Moeda romana baixo-imperial

Material: 034 - Moeda - Moeda romana baixo-imperial

Material: 035 - Moeda - Moeda romana do século IV

027

Descrição: Camada areno-argilosa, medianamente compacta, com inclusões de argila, carvões, cerâmica, telha, tijolo e raízes.

Interpretação: Enchimento de nivelamento.

Sondagem: S1 ;

Material: - Cerâmica - 3 paredes de cerâmica fina pintada

Material: - Cerâmica - 1 borde y asa de jarro de cerâmica comum fina romana

Material: - Cerâmica - 1 borde de jarro de cerâmica comum fina romana

Material: - Cerâmica - 6 bases de cerâmica comum fina romana

Material: - Cerâmica - 1 asa de cerâmica comum fina romana

Material: - Cerâmica - 20 paredes de cerâmica comum fina romana

Material: - Cerâmica - 21 paredes de cerâmica comum fina romana

Material: - Cerâmica - 2 paredes de engobe branco

Material: - Cerâmica - 1 parede de cerâmica comum fina romana

Material: - Cerâmica - 1 parede de cerâmica de tradição indígena

Material: - Cerâmica - 1 parede de cerâmica bracaraense

Material: - Cerâmica - 1 lucerna

Material: - Cerâmica - 3 paredes de cerâmica cinzenta polida fina

Material: - Cerâmica - 1 borde de engobe vermelho tardio

Material: - Cerâmica - 1 base de engobe vermelho

Material: - Cerâmica - 2 bases de engobe vermelho tardio

Material: - Cerâmica - 2 paredes de engobe vermelho tardio

Material: - Cerâmica - 4 paredes de engobe vermelho

Material: - Cerâmica - 1 parede de engobe vermelho tardio

Material: - Cerâmica - 1 borde de ARSW

Material: - Cerâmica - 2 bases de TSH

Material: - Cerâmica - 4 paredes de TSH

Material: - Cerâmica - 1 borde de TSHT Paz Peralta 83

Material: - Cerâmica - 2 paredes de ARSW, D

Material: - Cerâmica - 1 parede de TSHT

Material: - Cerâmica - 1 base de ânfora

Material: - Cerâmica - 2 paredes de ânfora

Material: - Cerâmica - 1 parede de ânfora africana
Material: - Cerâmica - 1 parede de ânfora LRC
Material: - Cerâmica - 1 parede de cerâmica vidrada romana
Material: - Cerâmica - 2 bordes de engobe vermelho
Material: - Cerâmica - 1 base de engobe vermelho
Material: - Cerâmica - 1 asa de engobe vermelho
Material: - Cerâmica - 11 paredes de engobe vermelho
Material: - Cerâmica - 10 peças discoidais
Material: - Cerâmica - 1 possível fusaiola de cerâmica comum romana
Material: - Cerâmica - 1 parede de cerâmica de tradição indígena
Material: - Cerâmica - 1 base de cerâmica comum romana pintada
Material: - Cerâmica - 17 bordes de cerâmica comum romana
Material: - Cerâmica - 3 bordes de cerâmica comum romana
Material: - Cerâmica - 7 asas de cerâmica comum romana
Material: - Cerâmica - 4 asas de cerâmica comum romana
Material: - Cerâmica - 33 bases de cerâmica comum romana
Material: - Cerâmica - 2 bordes de cerâmica comum romana
Material: - Cerâmica - 17 paredes de cerâmica comum romana
Material: - Cerâmica - 9 tampas de cerâmica comum romana
Material: - Cerâmica - 3 pesos
Material: - Cerâmica - 1 parede
Material: - Cerâmica - 3 material de construção
Material: - Cerâmica - 3 material de construção com marca
Material: - Cerâmica - 20 paredes de cerâmica comum romana
Material: - Cerâmica - 20 paredes de cerâmica comum romana
Material: - Cerâmica - 20 paredes de cerâmica comum romana
Material: - Lítico - 1 lítico
Material: - Vidro - 1 vidro romano
Material: - Vidro - 1 borde de vidro romano
Material: - Vidro - 5 paredes de vidro romano
Material: - Cerâmica - 20 paredes de cerâmica comum romana
Material: - Cerâmica - 20 paredes de cerâmica comum romana
Material: - Cerâmica - 20 paredes de cerâmica comum romana
Material: - Cerâmica - 20 paredes de cerâmica comum romana
Material: - Cerâmica - 15 paredes de cerâmica comum romana
Material: - Cerâmica - 20 paredes de cerâmica comum romana
Material: - Cerâmica - 20 paredes de cerâmica comum romana
Material: - Cerâmica - 20 paredes de cerâmica comum romana
Material: - Cerâmica - 20 paredes de cerâmica comum romana
Material: - Cerâmica - 4 paredes de cerâmica comum romana
Material: - Cerâmica - 1 material de construção
Material: 037 - Moeda - Moeda romana de 330-351

028

Descrição: Camada areno-argilosa, compacta com bastantes manchas de coloração laranja, com inclusões de argamassa, cerâmicas, telha e tijolo.

Interpretação: Enchimento de nivelamento.

Sondagem: S1 ;

Material: - Cerâmica - 1 peça discoidal de cerâmica comum romana

Material: - Cerâmica - 4 bordes de cerâmica comum romana

Material: - Cerâmica - 2 bases de cerâmica comum romana

Material: - Cerâmica - 20 paredes de cerâmica comum romana

Material: - Cerâmica - 1 parede de cerâmica comum fina

Material: - Cerâmica - 1 borde de jarra trilobulada de cerâmica cinzenta tardia

Material: - Cerâmica - 1 parede de cerâmica cinzenta tardia

Material: 019 - Moeda - Moeda romana baixo-imperial

Material: 020 - Moeda - Moeda fragmentada

029

Descrição: Camada de matriz argilo-arenosa, algo compacta, de cor amarelo-alaranjado.

Interpretação: Nível de argamassa.

Sondagem: S1 ;

030

Descrição: Camada arenosa. Contém elementos graníticos, tijolo, plástico e raízes.

Interpretação: Enchimentos de nivelamento.

Sondagem: S2 ;

Material: - Cerâmica - 1 base de cerâmica comum romana

Material: - Cerâmica - 1 parede de cerâmica comum romana

Material: - Cerâmica - 4 bordes de cerâmica moderna/contemporânea

Material: - Cerâmica - 8 bases de cerâmica moderna/contemporânea

Material: - Cerâmica - 4 fragmentos de asas de cerâmica moderna/contemporânea

Material: - Cerâmica - 33 paredes de cerâmica moderna/contemporânea

Material: - Cerâmica - 6 bordes de cerâmica vidrada contemporânea

Material: - Cerâmica - 3 bases de cerâmica vidrada contemporânea

Material: - Cerâmica - 3 paredes de cerâmica vidrada contemporânea

Material: - Cerâmica - 4 bordes de faiança

Material: - Cerâmica - 3 bases de faiança

Material: - Cerâmica - 10 paredes de faiança

Material: 026 - Moeda - Moeda portuguesa republicana de 5 centavos de 1927

Material: 027 - Moeda - Moeda monárquica portuguesa de XX réis de 1883

Material: 029 - Moeda - Moeda monárquica portuguesa de 1891

Material: 030 - Moeda - Moeda moderna/contemporânea

031

Descrição: Camada areno-limo-argilosa, compacta. Com inclusões de areia, argamassa, calhaus, tijolo, telha e cerâmica. Coloração castanha com algumas bolsas alaranjadas.

Interpretação: Enchimento de destruição

Sondagem: S2 ;

Material: - Cerâmica - 3 bordes de potes de cerâmica comum romana

Material: - Cerâmica - 2 bases de cerâmica comum romana

Material: - Cerâmica - 1 asa de cerâmica comum romana

Material: - Cerâmica - 1 parede de cerâmica comum romana
Material: - Cerâmica - 3 paredes de cerâmica comum romana
Material: - Cerâmica - 1 parede de cerâmica medieval
Material: - Cerâmica - 1 base de cerâmica medieval
Material: - Cerâmica - 14 bordes de cerâmica comum moderna contemporânea
Material: - Cerâmica - 1 borde e arranque de asa de cerâmica comum moderna/contemporânea
Material: - Cerâmica - 1 base de cerâmica comum moderna/contemporânea
Material: - Cerâmica - 3 asas de cerâmica comum moderna/contemporânea
Material: - Cerâmica - 29 paredes de cerâmica comum moderna/contemporânea
Material: - Cerâmica - 5 borde de faiança contemporânea
Material: - Cerâmica - 1 borde de prato de faiança moderna
Material: - Cerâmica - 8 bases de faiança
Material: - Cerâmica - 7 paredes de faiança
Material: - Cerâmica - 5 fragmentos de material de construção
Material: - Vidro - 2 paredes de vidro romano
Material: - Cerâmica - 1 travesa de cerâmica vidrada contemporânea
Material: - Cerâmica - 10 bordes de cerâmica vidrada contemporânea
Material: - Cerâmica - 5 fragmentos de asa de cerâmica vidrada contemporânea
Material: - Cerâmica - 1 borde e asa de cerâmica vidrada contemporânea
Material: - Cerâmica - 8 bases de cerâmica vidrada contemporânea
Material: - Cerâmica - 17 paredes de cerâmica vidrada contemporânea

032

Descrição: Interface de ruptura.

Interpretação: Vala de implantação do muro UE025.

Sondagem: S2 ;

033

Descrição: Camada arenosa, pouco compacta de coloração castanha. Possui inclusões de cerâmica, telha e tijolo.

Interpretação: Enchimento da vala fundação UE032.

Sondagem: S2 ;

Material: - Cerâmica - 1 parede de tradição indígena
Material: - Cerâmica - 1 parede de comum fina romana com grafiti
Material: - Cerâmica - 1 borde de cerâmica comum romana
Material: - Cerâmica - 1 base de cerâmica comum romana
Material: - Cerâmica - 3 paredes de cerâmica comum romana
Material: - Cerâmica - 2 paredes de cinzenta tardia
Material: - Cerâmica - 3 paredes de cerâmica idade media alta
Material: - Cerâmica - 1 parede de cerâmica moderna
Material: - Cerâmica - 14 bordes de cerâmica moderna/contemporânea
Material: - Cerâmica - 4 bases de cerâmica moderna/contemporânea
Material: - Cerâmica - 8 asas de cerâmica moderna/contemporânea
Material: - Cerâmica - 25 paredes de cerâmica moderna/contemporânea
Material: - Cerâmica - 14 paredes de cerâmica moderna/contemporânea
Material: - Cerâmica - 10 bordes de cerâmica vidrada contemporânea
Material: - Cerâmica - 6 bases de cerâmica vidrada contemporânea
Material: - Cerâmica - 6 paredes de cerâmica vidrada contemporânea
Material: - Cerâmica - 3 bordes de faiança
Material: - Cerâmica - 1 parede de faiança

Material: - Cerâmica - 6 fragmentos de material de construção

Material: - Vidro - 1 vidro

034

Descrição: Camada de coloração cinzenta de matriz arenosa, algo móvel. Tem bastante pedra de forma e talhe regulares.

Interpretação: Enchimento de nivelamento (entre os muros UES037 e 038).

Sondagem: S1 ;

Material: - Cerâmica - 1 base de cerâmica comum fina romana

Material: - Cerâmica - 1 parede de cerâmica comum fina romana

Material: - Cerâmica - 1 base de cerâmica comum fina romana

Material: - Cerâmica - 1 parede de fina pintada

Material: - Cerâmica - 6 bordes de cerâmica comum romana

Material: - Cerâmica - 3 bases de cerâmica comum romana

Material: - Cerâmica - 1 arranque de asa de cerâmica comum romana

Material: - Cerâmica - 17 paredes de cerâmica comum romana

Material: - Cerâmica - 1 base e parede de cerâmica comum romana

Material: - Cerâmica - 1 material de construção

Material: - Cerâmica - 1 tesela (material de construção)

Material: - Cerâmica - 2 bordes de potes de cerâmica comum romana

Material: - Cerâmica - 2 bases de cerâmica comum romana

Material: - Cerâmica - 12 paredes de cerâmica comum romana

Material: - Cerâmica - 1 parede de engobe branco

Material: - Vidro - 1 parede de vidro romano

Material: - Cerâmica - 2 bordes de potes de cerâmica cinzenta tardia

Material: - Cerâmica - 2 bases de cerâmica cinzenta tardia

Material: - Cerâmica - 12 paredes de cerâmica cinzenta tardia

Material: - Cerâmica - 1 parede de engobe branco

Material: 038 - Moeda - Moeda romana baixo-imperial

035

Descrição: Nível composto por terras argilosas de coloração amarelada, com material laterício fragmentado.

Interpretação: Enchimento de nivelamento.

Sondagem: S1 ;

Material: - Cerâmica - 1 parede de tradição indígena

Material: - Cerâmica - 2 bordes de cerâmica comum romana

Material: - Cerâmica - 11 parede de cerâmica comum romana

Material: - Cerâmica - 1 parede de cerâmica de engobe vermelho altoimperial

Material: - Cerâmica - 1 parede de cerâmica comum fina

Material: - Cerâmica - 1 base de cerâmica cinzenta tardia

Material: - Cerâmica - 1 borde de pote de cerâmica cinzenta tardia

Material: - Cerâmica - 1 parede de TSHT decorada

Material: - Lítico - 1 lítico

036

Descrição: Camada de coloração acinzentada, com diversos pontos de carvão, nódulos de opus e alguma pedra. é de matriz areno-limosa.

Interpretação: Enchimento da vala de saque UE082.

Sondagem: S1 ;

Material: - Cerâmica - 1 base de lucerna

Material: - Cerâmica - 1 peça discoidal reutilizando ARSW, Clara D
Material: - Cerâmica - 1 borde de TSHT, forma 5
Material: - Cerâmica - 1 borde de TSHT, forma 4
Material: - Cerâmica - 1 parede de engobe vermelho
Material: - Cerâmica - 1 asa de engobe vermelho
Material: - Cerâmica - 1 base de engobe vermelho tardio
Material: - Cerâmica - 1 parede de engobe vermelho tardio
Material: - Cerâmica - 1 parede de engobe vermelho
Material: - Cerâmica - 3 parede de cerâmica de engobe branco
Material: - Cerâmica - 2 base3s de cerâmica comum fina
Material: - Cerâmica - 1 parede de cerâmica comum fina
Material: - Cerâmica - 1 base de cerâmica fina pintada
Material: - Cerâmica - 2 paredes de cerâmica fina pintada
Material: - Cerâmica - 1 borde e bico de almofariz posiblemente tardio
Material: - Cerâmica - 1 peça discoidal de comum romana
Material: - Cerâmica - 4 bordes de cerâmica comum romana
Material: - Cerâmica - 9 bases de cerâmica comum romana
Material: - Cerâmica - 2 asas de cerâmica comum romana
Material: - Cerâmica - 20 paredes de cerâmica comum romana
Material: - Cerâmica - 20 paredes de cerâmica comum romana
Material: - Cerâmica - 16 paredes de cerâmica comum romana
Material: - Cerâmica - 1 tessela
Material: - Cerâmica - 2 fragmentos de material de construção
Material: - Cerâmica - 1 parede de ânfora Halt. 70
Material: 042 - Moeda - Moeda romana baixo-imperial

037

Descrição: Estrutura orientada O/E construída com recurso a pedra granítica bem talhada. Na face sul é visível a existência de um fragmento de um bloco granítico trabalhado. Tem 0,54 m de extensão (visível) por 0,50m de largura.

Interpretação: Muro orientado E/O. Parede sul da canalização formada pelas UEs065, 049 e 050.

Sondagem: S1 ;

Material: - Vidro - 1 vidro romano

038

Descrição: Bloco granítico fragmentado na zona central. Apenas é visível o comprimento máximo de 1m por 0,44 m de largura e 0,20 m de espessura.

Interpretação: Bloco granítico reaproveitado.

Sondagem: S1 ;

039

Descrição: Apenas é visível a face oeste que exhibe um aparelho regular tipo "opus vitatum" com blocos graníticos, onde é visível vestígios de argamassa nos interstícios.

Interpretação: Muro orientado S/N.

Sondagem: S1 ;

040

Descrição: Camada areno-limosa com coloração acastanhada. Contém grande quantidade de elementos graníticos talhados de pequena e média dimensão.

Interpretação: Nível de destruição/Derrube.

Sondagem: S2 ;

Material: - Cerâmica - 3 bordes de cerâmica comum romana

Material: - Cerâmica - 1 base de cerâmica comum romana

Material: - Cerâmica - 7 paredes de cerâmica comum romana

Material: - Cerâmica - 1 parede de ânfora

Material: - Cerâmica - 1 borde de pote de idade media baixa

Material: - Cerâmica - 6 paredes de cerâmica de idade media baixa

Material: - Cerâmica - 1 borde de pote de cerâmica moderna

Material: - Cerâmica - 1 base de cerâmica moderna/contemporânea

Material: - Cerâmica - 14 paredes de cerâmica moderna/contemporânea

Material: - Cerâmica - 1 parede de cerâmica vidrada contemporânea

Material: - Cerâmica - 3 fragmentos de material de construção

041

Descrição: Muro bastante destruído, apresenta apenas a face sul, onde é visível uma fiada formada por blocos graníticos, cujos interstícios são colmatados por fragmentos de tijolo.

Interpretação: Murete orientado O/E (sobre silhar UE042).

Sondagem: S1 ;

042

Descrição: Bloco granítico com 0,80x0,60m orientado O/E. Formaria canto de estrutura com o silhar UE038.

Interpretação: Silhar orientado O/E.

Sondagem: S1 ;

043

Descrição: Camada de matriz arenosa, com variações de cor entre o amarelo, castanho e cinza. Apresenta bastantes nódulos de "opus signinum" e material de construção fragmentado.

Interpretação: Enchimento de nivelamento.

Sondagem: S1 ;

Material: - Cerâmica - 2 paredes de cerâmica comum romana

044

Descrição: Nível cinzento escuro de matriz areno-limosa. Apresenta bastantes carvões dispersos.

Interpretação: Enchimento de nivelamento.

Sondagem: S1 ;

045

Descrição: Alinhamento dado apenas por uma pedra granítica, orientada N/S.

Interpretação: Murete S/N.

Sondagem: S1 ;

046

Descrição: Nível de pedra granítica e tijolo fragmentado.

Interpretação: Alicerce do muro UE039.

Sondagem: S1 ;

047

Descrição: Nível de argamassa de cor amarelado de matriz arenosa, bastante móvel. Apresenta-se mal conservado.

Interpretação: Argamassa do muro UE037.

Sondagem: S1 ;

048

Descrição: Camada areno-limosa de cor castanha. Contém fragmentos de material de construção, elementos pétreos e pontos de carvão.

Interpretação: Enchimento de nivelamento.

Sondagem: S2 ;

Material: - Cerâmica - 2 paredes de tradição indígena

Material: - Cerâmica - 1 borde de pote de cerâmica comum romana

Material: - Cerâmica - 1 parede perforada de cerâmica comum romana

Material: - Cerâmica - 1 base de cerâmica comum romana

Material: - Cerâmica - 10 paredes de cerâmica comum romana

Material: - Cerâmica - 1 borde de cerâmica cinzenta tardia

Material: - Cerâmica - 2 paredes cerâmica cinzenta tardia

Material: - Cerâmica - 1 base de cerâmica de idade media baixa

Material: - Cerâmica - 1 parede de cerâmica de idade media baixa

Material: - Cerâmica - 4 bordes de cerâmica moderna/contemporânea

Material: - Cerâmica - 5 bases de cerâmica moderna/contemporânea

Material: - Cerâmica - 1 asa de cerâmica moderna/contemporânea

Material: - Cerâmica - 33 paredes de cerâmica moderna/contemporânea

Material: - Cerâmica - 3 bordes de cerâmica vidrada contemporânea

Material: - Cerâmica - 6 paredes de cerâmica vidrada contemporânea

Material: - Cerâmica - 1 borde de faiança

Material: - Cerâmica - 3 paredes de faiança

Material: - Cerâmica - 2 materiais de construção

Material: - Vidro - 1 borde de vidro romano

049

Descrição: Aparelho de opus incertum, constituído apenas por uma fiada. Não conserva o lastrum. Apresenta material laterício na sua constituição.

Interpretação: Alçado Norte da canalização.

Sondagem: S1 ;

050

Descrição: Aparelho de opus incertum, constituído apenas por uma fiada. Não conserva o lastrum. Apresenta material laterício na sua constituição.

Interpretação: Alçado Sul da canalização.

Sondagem: S1 ;

051

Descrição: Camada limo-arenosa de coloração amarelo escuro. Compacta e com inclusões de argamassa e carvões.

Interpretação: Enchimento do interior canalização.

Sondagem: S1 ;

Material: - Cerâmica - 1 base de ARSW

Material: - Cerâmica - 1 borde de cerâmica comum romana

Material: - Cerâmica - 2 bases de cerâmica comum romana

Material: - Cerâmica - 3 paredes de cerâmica comum romana

Material: - Cerâmica - 3 paredes de cerâmica comum fina romana

Material: - Cerâmica - 21 paredes de cerâmica comum romana

Material: - Cerâmica - 3 paredes de engobe vermelho tardio

Material: - Cerâmica - 1 parede de cerâmica comum fina romana

Material: - Cerâmica - 1 parede de TSHT, posible Drag. 37t

Material: - Cerâmica - 1 tessela

Material: 044 - Moeda - Moeda romana de 307-361

Material: 045 - Moeda - Moeda romana baixo-imperial

052

Descrição: Interface de ruptura.

Interpretação: Vala de fundação da canalização UES 049 e 050.

Sondagem: S1 ;

053

Descrição: Camada limo-arenosa, pouco compacta, com inclusões de carvões e material de construção. Possui uma coloração castanho amarelado escuro.

Interpretação: Enchimento da vala de fundação UE 052.

Sondagem: S1 ;

Material: - Cerâmica - 1 parede de tradição indígena

Material: - Cerâmica - 1 peça discoidal de cerâmica comum romana

Material: - Cerâmica - 1 borde de cerâmica comum romana

Material: - Cerâmica - 1 base de cerâmica comum romana

Material: - Cerâmica - 15 paredes de cerâmica comum romana

Material: - Cerâmica - 1 base de engobe vermelho

Material: - Cerâmica - 3 paredes de engobe vermelho

Material: - Cerâmica - 4 paredes de cerâmica comum fina

Material: 046 - Moeda - Moeda romana baixo-imperial

054

Descrição: Camada areno-limosa de cor castanha amarelada. Compacta com inclusões de argamassa, carvões e material de construção.

Interpretação: Enchimento de nivelamento.

Sondagem: S1 ;

Material: - Vidro - 2 paredes de vidro romano

Material: - Cerâmica - 1 base de cerâmica comum romana

Material: - Cerâmica - 1 peça discoidal de cerâmica comum romana

Material: - Cerâmica - 1 borde de cerâmica comum romana

Material: - Cerâmica - 1 base de cerâmica comum romana

Material: - Cerâmica - 11 paredes de cerâmica comum romana

Material: - Cerâmica - 1 borde de engobe vermelho

Material: - Cerâmica - 1 parede de engobe vermelho

Material: - Cerâmica - 1 parede de TSH

Material: - Cerâmica - 1 parede de ânfora Halt. 70

Trabalhos Arqueológicos da U.A.U.M. / MEMÓRIAS, 66, 2017

055

Descrição: Camada argilo-arenosa, de cor castanho muito escuro. Possui inclusões de blocos, cerâmica e material de construção.

Interpretação: Enchimento de nivelamento.

Sondagem: S2 ;

Material: - Cerâmica - 2 bases de cerâmica comum romana

Material: - Cerâmica - 1 borde de pote de cerâmica comum romana

Material: - Cerâmica - 4 paredes de cerâmica comum romana

Material: - Cerâmica - 1 base de cerâmica de idade mdia baixa

Material: - Cerâmica - 10 paredes de cerâmica de idade mdia baixa

Material: - Cerâmica - 4 fragmentos de material de construção

056

Descrição: Nível saibroso, de cor amarelada, bastante compacta no topo do enchimento, tornando-se menos compacta na zona intermédia da camada.

Interpretação: Preparação de possível pavimento?

Sondagem: S1 ;

057

Descrição: Camada amarela, muito compacta de matriz arenosa. Contém alguma pedra miúda e material de construção fragmentado.

Interpretação: Possível piso (em saibro).

Sondagem: S1 ;

058

Descrição: Nível areno-limoso, muito compacto, de cor acinzentado. Tem alguma material de construção fragmentado, pequenos nódulos de argamassa laranja e carvão.

Interpretação: Possível piso.

Sondagem: S1 ;

059

Descrição: Aterro composto por terras areno-limosas, de coloração acinzentada, com material de construção moído, carvões e nódulos de argamassa alaranjada.

Interpretação: Enchimento de nivelamento.

Sondagem: S1 ;

Material: - Vidro - 1 vidro romano

Material: - Cerâmica - 1 base de cerâmica comum romana

Material: - Cerâmica - 10 paredes de cerâmica comum romana

Material: - Cerâmica - 7 paredes de cerâmica comum fina romana

Material: - Cerâmica - 1 parede de engobe vermelho

Material: - Cerâmica - 7 paredes de cerâmica comum fina romana

060

Descrição: Fino aterro acastanhado,, areno-limoso, pouco compacta. Apresenta alguns nódulos de argamassa laranja, carvões e pedra moída.

Interpretação: Aterro de nivelamento.

Sondagem: S1 ;

061

Descrição: Muro orientado S/N, constituído por uma fiada composta por duas pedras. Conservou apenas a face oeste.

Interpretação: Muro

Sondagem: S2 ;

062

Descrição: Nível constituído por pedras imbricadas, pequeno e médio, argamassadas por areia fina e saibro.

Interpretação: Calçada/Pavimento

Sondagem: S2 ;

Material: - Cerâmica - 1 borde de pote de cerâmica medieval

Material: - Cerâmica - 7 paredes de cerâmica medieval

063

Descrição: Camada de argamassa e argila, bastante compacta de cor amarelada. Contem elementos pétreos de pequena dimensão e fragmentos de tijolo.

Interpretação: Piso de obra.

Sondagem: S2 ;

064

Descrição: Camada arenosa, de cor acinzentada, pouco compacta. Apresenta algum material de construção fragmentado.

Interpretação: Enchimento de nivelamento(sobre leito UE065).

Sondagem: S1 ;

Material: - Cerâmica - 1 asa de cerâmica comum romana

Material: - Cerâmica - 7 paredes de cerâmica comum romana

Material: - Cerâmica - 1 parede de cerâmica de paredes finas

Material: - Cerâmica - 1 parede de cerâmica comum fina

Material: - Cerâmica - 1 parede de engobe vermelho tardio

Material: - Cerâmica - 1 borde de jarro de cerâmica cinzenta tardia

Material: - Cerâmica - 2 teselas

065

Descrição: Nível composto por elementos laterícios com secção em U.

Interpretação: Leito da canalização UEs 049 e 050.

Sondagem: S1 ;

066

Descrição: Aterro areno-limoso, pouco compacto de cor acinzentado. Apresenta alguns pontos de carvão disperso e material laterício moído.

Interpretação: Enchimento de nivelamento.

Sondagem: S1 ;

067

Descrição: Camada bastante compacta de coloração castanha-amarelada de matriz areno-limosa. São visíveis diversos fragmentos de material de construção, nódulos de argamassa e pedra de pequena dimensão.

Interpretação: Enchimento de nivelamento.

Sondagem: S1 ;

068

Descrição: Nível composto por blocos graníticos de media e pequena dimensão á mistura com um fragmento de grandes dimensões de um tijolo.

Interpretação: Possível \"rudus\"

Sondagem: S1 ;

069

Descrição: Camada arenosa, pouco compacta, cinzenta. Contém pontos de carvão.

Interpretação: Nivel de Carvões.

Sondagem: S1 ;

070

Descrição: Camada arenosa, pouco compacta, castanha. Contém material de construção e elementos graníticos, de pequenas dimensões

Interpretação: Enchimento de Nivelamento.

Sondagem: S1 ;

071

Descrição: Nível arenoso muito compacto de cor castanho avermelhado. A parte superior apresenta-se bastante queimada.

Interpretação: Nível de combustão.

Sondagem: S2 ;

072

Descrição: Camada castanha-amarelada, compacta. Apresenta material de construção fragmentado e elementos pétreos de pequena dimensão.

Interpretação: Enchimento de nivelamento.

Sondagem: S2 ;

Material: - Cerâmica - 1 base de cerâmica comum romana

Material: - Cerâmica - 1 base de cerâmica de tradição indígena

Material: - Cerâmica - 1 base de cerâmica comum romana

Material: - Cerâmica - 2 paredes de cerâmica comum romana

Material: - Cerâmica - 3 paredes de cerâmica comum romana

Material: - Cerâmica - 1 parede de dolium

Material: - Cerâmica - 2 paredes de ânforas Halt. 70

Material: - Cerâmica - 1 borde de cerâmica africana de cocina, posible Lam. 9A com perforación en la parte central del cuerpo

073

Descrição: Muro orientado O/E, constituído por pedra miúda e consolidada por argamassa amarelada.

Interpretação: Muro orientado O/E (interior da domus).

Sondagem: S2 ;

074

Descrição: Camada arenosa, pouco compacta, de coloração castanho claro. Contem fragmentos de material de construção desfragmentado.

Interpretação: Enchimento de nivelamento.

Sondagem: S2 ;

Material: - Cerâmica - 7 paredes de cerâmica medieval/moderna

075

Descrição: Nível areno-argiloso, compacto de coloração castanho muito escuro. Possui carvões, material de construção e cerâmica

Interpretação: Enchimento de nivelamento para assentar a calçada/pavimento UE062).

Sondagem: S2 ;

Material: - Cerâmica - 1 bordw de almofariz de cerâmica comum romana

Material: - Cerâmica - 1 base de cerâmica comum romana

Material: - Cerâmica - 6 paredes de cerâmica comum romana

Material: - Cerâmica - 2 paredes de ânfora

Material: - Cerâmica - 2 paredes de cinzenta tardia

Material: - Cerâmica - 3 bordes de cerâmica de idade media baixa

Material: - Cerâmica - 1 base de cerâmica de idade media baixa

Material: - Cerâmica - 21 paredes de cerâmica de idade media baixa

Material: - Lítico - 1 lítico

076

Descrição: Enchimento composto por alternância de camadas, umas areno-limosas e outras mais limosas que apresentam muito carvão e tijolo fragmentado.

Interpretação: Aterro de enchimento.

Sondagem: S1 ;

077

Descrição: Fino aterro de cor amarelado e algo compacto.

Interpretação: Nível de saibro.

Sondagem: S1 ;

078

Descrição: Interface de ruptura

Interpretação: Vala de fundação do muro da fachada norte (UE002).

Sondagem: S1 ;

079

Descrição: Camada de matriz arenosa, de cor castanha escura, pouco compacta com algumas raízes.

Interpretação: Enchimento da vala de fundação UE078.

Sondagem: S1 ;

080

Descrição: Estrutura composta por pedra granítica de grandes e médias dimensões, cujos interstícios são colmatados com argamassas (UE084).

Interpretação: Sapata do muro UE002.

Sondagem: S1 ;

081

Descrição: Fino nível, areno-limoso, pouco compacto de coloração laranja avermelhado.

Interpretação: Enchimento de nivelamento.

Sondagem: S1 ;

Trabalhos Arqueológicos da U.A.U.M. / MEMÓRIAS, 60 2017

082

Descrição: Interface de ruptura.

Interpretação: Vala de saque das estruturas UEs049 e 050.

Sondagem: S1 ;

083

Descrição: Camada castanha escura, com bastantes pontos de carvão e alguns fragmentos de material de construção.

Interpretação: Enchimento da vala de saque UE085.

Sondagem: S2 ;

Material: - Cerâmica - 1 parede de TSH

Material: - Cerâmica - 1 parede de cerâmica comum fina romana

Material: - Cerâmica - 1 fusaiola de engobe vermelho altoimperial

Material: - Cerâmica - 2 bordes de cerâmica comum romana

Material: - Cerâmica - 2 bases de cerâmica comum romana

Material: - Cerâmica - 7 paredes de cerâmica comum romana

Material: - Cerâmica - 1 base de ARSW Clara D

Material: - Cerâmica - 2 paredes de cerâmica cinzenta tardia comum

Material: - Cerâmica - 4 bordes de cerâmica de idade media baixa

Material: - Cerâmica - 1 base de cerâmica de idade media baixa

Material: - Cerâmica - 1 base de cerâmica de idade media baixa

Material: - Cerâmica - 30 paredes de cerâmica de idade media baixa

Material: - Cerâmica - 1asa de cerâmica de idade media baixa

Material: - Cerâmica - 3 paredes de cerâmica moderna

Material: - Cerâmica - 1 parede de cerâmica vidrada contemporânea

084

Descrição: Argamassa de matriz areno-argilosa, de cor laranja avermelhado, pouco compacta.

Interpretação: Argamassa dos interstícios da sapata UE080.

Sondagem: S1 ;

085

Descrição: Interface de ruptura

Interpretação: Vala de saque do muro UE073.

Sondagem: S2 ;

086

Descrição: Interface de ruptura

Interpretação: Vala de saque do muro orientado S/N (já desaparecido).

Sondagem: S2 ;

087

Descrição: Camada areno-argilosa amarelada, compacta. Apresenta fragmentos de material de construção e elementos pétreos de pequena dimensão.

Interpretação: Enchimento da vala de saque UE086.

Sondagem: S2 ;

088

Descrição: Nível composto por tijolo reaproveitado. Encontra-se em mau estado de conservação.

Interpretação: Possível leito da canalização.

Sondagem: S1 ;

089

Descrição: Interface de ruptura

Interpretação: Vala de saque das UEs 37/41/45

Sondagem: S1 ;

Não
escavado

Descrição:

Interpretação:

Sondagem: S1 ; S2 ;

Trabalhos Arqueológicos da U.A.U.M. / MEMÓRIAS, 66, 2017



Unidade de Arqueologia da Universidade do Minho

Matriz de Relações Estratigráficas

UE	Sobreposição	Sobreposta	Igual	Equivalente	Corta	Cortada	Trava	Travada	Encosta	Encostada	Preenche	Preenchida	Contemporânea	Anterior	Posterior
	007														
	008														007
	009														009
	010														010
	011														011
	012														012
	013														013
	014														014
001	017														017
	018														018
	019														019
	020														020
	021														021
	022														022
	023														023
	024														024
	033														033
	079														
UE	Sobreposição	Sobreposta	Igual	Equivalente	Corta	Cortada	Trava	Travada	Encosta	Encostada	Preenche	Preenchida	Contemporânea	Anterior	Posterior
													003		
002	080	079											004	079	080
	084												005		084
UE	Sobreposição	Sobreposta	Igual	Equivalente	Corta	Cortada	Trava	Travada	Encosta	Encostada	Preenche	Preenchida	Contemporânea	Anterior	Posterior
													002		
003	080	079											004		
	084												005		
UE	Sobreposição	Sobreposta	Igual	Equivalente	Corta	Cortada	Trava	Travada	Encosta	Encostada	Preenche	Preenchida	Contemporânea	Anterior	Posterior
													002		
004	080	079											003		
	084												005		
UE	Sobreposição	Sobreposta	Igual	Equivalente	Corta	Cortada	Trava	Travada	Encosta	Encostada	Preenche	Preenchida	Contemporânea	Anterior	Posterior
													002		
005	080	079											003		
	084												004		
UE	Sobreposição	Sobreposta	Igual	Equivalente	Corta	Cortada	Trava	Travada	Encosta	Encostada	Preenche	Preenchida	Contemporânea	Anterior	Posterior
		007													007
		008													008
		009													009
		010													010
		011													011
		012													012
		013													013
		014													014
006	070	017												017	070
		018													018
		019													019
		020													020
		021													021
		022													022
		023													023
		024													024
		078													078
UE	Sobreposição	Sobreposta	Igual	Equivalente	Corta	Cortada	Trava	Travada	Encosta	Encostada	Preenche	Preenchida	Contemporânea	Anterior	Posterior
007	006	001												001	006
UE	Sobreposição	Sobreposta	Igual	Equivalente	Corta	Cortada	Trava	Travada	Encosta	Encostada	Preenche	Preenchida	Contemporânea	Anterior	Posterior
008	006	001												001	006
UE	Sobreposição	Sobreposta	Igual	Equivalente	Corta	Cortada	Trava	Travada	Encosta	Encostada	Preenche	Preenchida	Contemporânea	Anterior	Posterior
009	006	001												001	006
UE	Sobreposição	Sobreposta	Igual	Equivalente	Corta	Cortada	Trava	Travada	Encosta	Encostada	Preenche	Preenchida	Contemporânea	Anterior	Posterior
010	006	001												001	006
UE	Sobreposição	Sobreposta	Igual	Equivalente	Corta	Cortada	Trava	Travada	Encosta	Encostada	Preenche	Preenchida	Contemporânea	Anterior	Posterior
011	006	001												001	006
UE	Sobreposição	Sobreposta	Igual	Equivalente	Corta	Cortada	Trava	Travada	Encosta	Encostada	Preenche	Preenchida	Contemporânea	Anterior	Posterior
012	006	001												001	006
UE	Sobreposição	Sobreposta	Igual	Equivalente	Corta	Cortada	Trava	Travada	Encosta	Encostada	Preenche	Preenchida	Contemporânea	Anterior	Posterior
013	006	001												001	006
UE	Sobreposição	Sobreposta	Igual	Equivalente	Corta	Cortada	Trava	Travada	Encosta	Encostada	Preenche	Preenchida	Contemporânea	Anterior	Posterior
014	006	001												001	006
UE	Sobreposição	Sobreposta	Igual	Equivalente	Corta	Cortada	Trava	Travada	Encosta	Encostada	Preenche	Preenchida	Contemporânea	Anterior	Posterior
015	016	069													069
UE	Sobreposição	Sobreposta	Igual	Equivalente	Corta	Cortada	Trava	Travada	Encosta	Encostada	Preenche	Preenchida	Contemporânea	Anterior	Posterior
016	089	015													089
UE	Sobreposição	Sobreposta	Igual	Equivalente	Corta	Cortada	Trava	Travada	Encosta	Encostada	Preenche	Preenchida	Contemporânea	Anterior	Posterior
017	006	001												001	006
UE	Sobreposição	Sobreposta	Igual	Equivalente	Corta	Cortada	Trava	Travada	Encosta	Encostada	Preenche	Preenchida	Contemporânea	Anterior	Posterior
018	006	001												001	006
UE	Sobreposição	Sobreposta	Igual	Equivalente	Corta	Cortada	Trava	Travada	Encosta	Encostada	Preenche	Preenchida	Contemporânea	Anterior	Posterior

081	054	027												027	054
UE	Sobrepõe	Sobreposta	Igual	Equivalente	Corta	Cortada	Trava	Travada	Encosta	Encostada	Preenche	Preenchida	Contemporânea	Anterior	Posterior
		027													027
082	037	036												036	037
	044														044
UE	Sobrepõe	Sobreposta	Igual	Equivalente	Corta	Cortada	Trava	Travada	Encosta	Encostada	Preenche	Preenchida	Contemporânea	Anterior	Posterior
083	085	075												075	085
UE	Sobrepõe	Sobreposta	Igual	Equivalente	Corta	Cortada	Trava	Travada	Encosta	Encostada	Preenche	Preenchida	Contemporânea	Anterior	Posterior
		002													002
084	078			080											078
		003													003
		004													004
		005													005
UE	Sobrepõe	Sobreposta	Igual	Equivalente	Corta	Cortada	Trava	Travada	Encosta	Encostada	Preenche	Preenchida	Contemporânea	Anterior	Posterior
085	074	083												083	074
UE	Sobrepõe	Sobreposta	Igual	Equivalente	Corta	Cortada	Trava	Travada	Encosta	Encostada	Preenche	Preenchida	Contemporânea	Anterior	Posterior
086	048	087												087	048
UE	Sobrepõe	Sobreposta	Igual	Equivalente	Corta	Cortada	Trava	Travada	Encosta	Encostada	Preenche	Preenchida	Contemporânea	Anterior	Posterior
087	086	031												031	086
UE	Sobrepõe	Sobreposta	Igual	Equivalente	Corta	Cortada	Trava	Travada	Encosta	Encostada	Preenche	Preenchida	Contemporânea	Anterior	Posterior
	Não	037													037
088	escavado	046												046	Não
		052												052	escavado
UE	Sobrepõe	Sobreposta	Igual	Equivalente	Corta	Cortada	Trava	Travada	Encosta	Encostada	Preenche	Preenchida	Contemporânea	Anterior	Posterior
089	026	016												016	026
	028														028
UE	Sobrepõe	Sobreposta	Igual	Equivalente	Corta	Cortada	Trava	Travada	Encosta	Encostada	Preenche	Preenchida	Contemporânea	Anterior	Posterior
		038													038
		042													042
Não		066													066
escavado		073													073
		088													088

Trabalhos Arqueológicos da U.A.U.M. / MEMÓRIAS, 50 (2017)



Lista Geral de Materiais

Rua Visconde Pindela

Nº inventário: 1,2,3	Nº achado:	Sondagem: S2	UE: 031
Tipo: Cerâmica			
Descrição: 3 bordes de potes de cerâmica comum romana			
Coordenadas: X:	Y:	Cota:	
Nº inventário: 4,5	Nº achado:	Sondagem: S2	UE: 031
Tipo: Cerâmica			
Descrição: 2 bases de cerâmica comum romana			
Coordenadas: X:	Y:	Cota:	
Nº inventário: 6	Nº achado:	Sondagem: S2	UE: 031
Tipo: Cerâmica			
Descrição: 1 asa de cerâmica comum romana			
Coordenadas: X:	Y:	Cota:	
Nº inventário: 7	Nº achado:	Sondagem: S2	UE: 031
Tipo: Cerâmica			
Descrição: 1 parede de cerâmica comum romana			
Coordenadas: X:	Y:	Cota:	
Nº inventário: 7,8,9	Nº achado:	Sondagem: S2	UE: 031
Tipo: Cerâmica			
Descrição: 3 paredes de cerâmica comum romana			
Coordenadas: X:	Y:	Cota:	
Nº inventário: 10	Nº achado:	Sondagem: S2	UE: 031
Tipo: Cerâmica			
Descrição: 1 parede de cerâmica medieval			
Coordenadas: X:	Y:	Cota:	
Nº inventário: 11	Nº achado:	Sondagem: S2	UE: 031
Tipo: Cerâmica			
Descrição: 1 base de cerâmica medieval			
Coordenadas: X:	Y:	Cota:	
Nº inventário: 12,13,14,15,16,17,18,19,20,21,22,23,24,26	Nº achado:	Sondagem: S2	UE: 031
Tipo: Cerâmica			
Descrição: 14 bordes de cerâmica comum moderna contemporânea			
Coordenadas: X:	Y:	Cota:	
Nº inventário: 25	Nº achado:	Sondagem: S2	UE: 031
Tipo: Cerâmica			
Descrição: 1 borde e arranque de asa de cerâmica comum moderna/contemporânea			
Coordenadas: X:	Y:	Cota:	
Nº inventário: 27	Nº achado:	Sondagem: S2	UE: 031
Tipo: Cerâmica			
Descrição: 1 base de cerâmica comum moderna/contemporânea			
Coordenadas: X:	Y:	Cota:	
Nº inventário: 28,29,30	Nº achado:	Sondagem: S2	UE: 031
Tipo: Cerâmica			
Descrição: 3 asas de cerâmica comum moderna/contemporânea			
Coordenadas: X:	Y:	Cota:	
Nº inventário: 31,32,33,34,35,36,37,38,39,40,41,42,43,44,45,46,47,48,49,50,51,52,53,54,55,56,57,58,59	Nº achado:	Sondagem: S2	UE: 031
Tipo: Cerâmica			
Descrição: 29 paredes de cerâmica comum moderna/contemporânea			
Coordenadas: X:	Y:	Cota:	
Nº inventário: 60,62,63,64,65	Nº achado:	Sondagem: S2	UE: 031
Tipo: Cerâmica			
Descrição: 5 borde de faiança contemporânea			
Coordenadas: X:	Y:	Cota:	



Lista Geral de Cerâmicas

Rua Visconde Pindela

Identificação

Nº inventário: 1

Sondagem: S2

UE: 030

Complexo:

Nº achado:

1 base de cerâmica comum romana

Caracterização da peça

Cronologia	Datação:	Cronologia:	Período: Romano
	Nº fragmentos: 1	Tipo:	
	Peça:	Forma: Base	Bordo:
	Dureza:	Estado conservação:	Procedência: Bracarense
	Classificação:	Categoria: Cerâmica Comum	Produção: Local

Identificação

Nº inventário: 1

Sondagem: S2

UE: 062

Complexo:

Nº achado:

1 borde de pote de cerâmica medieval

Caracterização da peça

Cronologia	Datação:	Cronologia:	Período: Idade média - baixa
	Nº fragmentos: 1	Tipo: Pote	
	Peça:	Forma: Bordo	Bordo:
	Dureza:	Estado conservação:	Procedência: Bracarense
	Classificação:	Categoria: Cerâmica Medieval	Produção: Local

Identificação

Nº inventário: 1

Sondagem: S2

UE: 033

Complexo:

Nº achado:

1 parede de tradição indígena

Caracterização da peça

Cronologia	Datação:	Cronologia: 16 a. C-50 d. C.	Período: Idade do Ferro
	Nº fragmentos: 1	Tipo:	
	Peça:	Forma: Parede	Bordo:
	Dureza:	Estado conservação:	Procedência: Bracarense
	Classificação:	Categoria: Tradição Indígena	Produção: Local

Identificação

Nº inventário: 1

Sondagem: S2

UE: 075

Complexo:

Nº achado:

1 bordw de almofariz de cerâmica comum romana

Caracterização da peça

Cronologia	Datação:	Cronologia:	Período: Romano
	Nº fragmentos: 1	Tipo: Almofariz	
	Peça:	Forma: Bordo	Bordo:
	Dureza:	Estado conservação:	Procedência: Bracarense
	Classificação:	Categoria: Cerâmica Comum	Produção: Local

Identificação**Nº inventário:** 1

Sondagem: S2

UE: 083

Complexo:

Nº achado:

1 parede de TSH

Caracterização da peça

Cronologia	Datação:	Cronologia: Séc. I-II	Período: Alto imperial
	Nº fragmentos: 1	Tipo:	
	Peça:	Forma: Parede	Bordo:
	Dureza:	Estado conservação:	Procedência: La Rioja
	Classificação:	Categoria: Sigillata	Produção: Hispânica
	Indeterminada		

Identificação**Nº inventário:** 1

Sondagem: S1

UE: 034

Complexo:

Nº achado:

1 base de cerâmica comum fina romana

Caracterização da peça

Cronologia	Datação:	Cronologia: Séc. I-II	Período: Alto imperial
	Nº fragmentos: 1	Tipo:	
	Peça:	Forma: Base	Bordo:
	Dureza:	Estado conservação:	Procedência: Bracarense
	Classificação:	Categoria: Cerâmica Comum Fina	Produção: Local

Identificação**Nº inventário:** 1

Sondagem: S1

UE: 051

Complexo:

Nº achado:

1 base de ARSW

Caracterização da peça

Cronologia	Datação:	Cronologia: Séc. IV-V	Período: Suevo-visigótico
	Nº fragmentos: 1	Tipo:	
	Peça:	Forma: Base	Bordo:
	Dureza:	Estado conservação:	Procedência: Africa Pro
	Classificação:	Categoria: Sigillata	Produção: Africana
	Indeterminada		

Identificação**Nº inventário:** 1

Sondagem: S1

UE: 035

Complexo:

Nº achado:

1 parede de tradição indígena

Caracterização da peça

Cronologia	Datação:	Cronologia: 16 a. C. 50 d. C.	Período: Idade do Ferro
	Nº fragmentos: 1	Tipo:	
	Peça:	Forma: Parede	Bordo:
	Dureza:	Estado conservação:	Procedência: Bracarense
	Classificação:	Categoria: Tradição Indígena	Produção: Local

Identificação

Nº inventário: 1

Sondagem: S1

UE: 053

Complexo:

Nº achado:

1 parede de tradição indígena

Caracterização da peça

Cronologia	Datação:	Cronologia: 16 a. C. 50 d. C.	Período: Idade do Ferro
	Nº fragmentos: 1	Tipo:	
	Peça:	Forma: Parede	Bordo:
	Dureza:	Estado conservação:	Procedência: Bracarense
	Classificação:	Categoria: Tradição Indígena	Produção: Local

Identificação

Nº inventário: 1

Sondagem: S1

UE: 064

Complexo:

Nº achado:

1 asa de cerâmica comum romana

Caracterização da peça

Cronologia	Datação:	Cronologia:	Período: Romano
	Nº fragmentos: 1	Tipo:	
	Peça:	Forma: Fragmento de asa	Bordo:
	Dureza:	Estado conservação:	Procedência: Bracarense
	Classificação:	Categoria: Cerâmica Comum	Produção: Local

Identificação

Nº inventário: 1

Sondagem: S1

UE: 028

Complexo:

Nº achado:

1 peça discoidal de cerâmica comum romana

Caracterização da peça

Cronologia	Datação:	Cronologia:	Período: Romano
	Nº fragmentos: 1	Tipo: Peça discoidal	
	Peça:	Forma: Perfil completo	Bordo:
	Dureza:	Estado conservação:	Procedência: Bracarense
	Classificação:	Categoria: Cerâmica Comum	Produção: Local

Identificação

Nº inventário: 1

Sondagem: S2

UE: 072

Complexo:

Nº achado:

1 base de cerâmica comum romana

Caracterização da peça

Cronologia	Datação:	Cronologia:	Período: Romano
	Nº fragmentos: 1	Tipo:	
	Peça:	Forma: Base	Bordo:
	Dureza:	Estado conservação:	Procedência: Bracarense
	Classificação:	Categoria: Cerâmica Comum	Produção: Local

Identificação**Nº inventário:** 1

Sondagem: S1

UE: 025

Complexo:

Nº achado:

1 borde de tampa de cerâmica comum moderna/contemporânea

Caracterização da peça

Cronologia	Datação:	Cronologia:	Período: Idade moderna/contemporânea
	Nº fragmentos: 1	Tipo: Tampa	
	Peça:	Forma: Bordo	Bordo:
	Dureza:	Estado conservação:	Procedência: Regional
	Classificação:	Categoria: Cerâmica Moderna	Produção: Regional

Identificação**Nº inventário:** 1

Sondagem: S1

UE: 036

Complexo:

Nº achado:

1 base de lucerna

Caracterização da peça

Cronologia	Datação:	Cronologia:	Período: Romano
	Nº fragmentos: 1	Tipo: Lucerna	
	Peça:	Forma: Base	Bordo:
	Dureza:	Estado conservação:	Procedência: Bracarense
	Classificação:	Categoria: Lucerna	Produção: Local

Identificação**Nº inventário:** 1

Sondagem: S1

UE: 001

Complexo:

Nº achado:

1 borde de cerâmica de tradição indígena

Caracterização da peça

Cronologia	Datação:	Cronologia: 16 a. C- 50 d. C	Período: Idade do Ferro
	Nº fragmentos: 1	Tipo:	
	Peça:	Forma: Bordo	Bordo:
	Dureza:	Estado conservação:	Procedência: Bracarense
	Classificação:	Categoria: Tradição Indígena	Produção: Local

Identificação**Nº inventário:** 1

Sondagem: S1

UE: 051

Complexo:

Nº achado:

1 borde de cerâmica comum romana

Caracterização da peça

Cronologia	Datação:	Cronologia:	Período: Romano
	Nº fragmentos: 1	Tipo:	
	Peça:	Forma: Bordo	Bordo:
	Dureza:	Estado conservação:	Procedência: Bracarense
	Classificação:	Categoria: Cerâmica Comum	Produção: Local

Identificação

Nº inventário: 1

Sondagem: S1

UE: 054

Complexo:

Nº achado:

1 base de cerâmica comum romana

Caracterização da peça

Cronologia	Datação:	Cronologia:	Período: Romano
	Nº fragmentos: 1	Tipo:	
	Peça:	Forma: Base	Bordo:
	Dureza:	Estado conservação:	Procedência: Bracarense
	Classificação:	Categoria: Cerâmica Comum	Produção: Local

Identificação

Nº inventário: 1

Sondagem: S1

UE: 059

Complexo:

Nº achado:

1 base de cerâmica comum romana

Caracterização da peça

Cronologia	Datação:	Cronologia:	Período: Romano
	Nº fragmentos: 1	Tipo:	
	Peça:	Forma: Base	Bordo:
	Dureza:	Estado conservação:	Procedência: Bracarense
	Classificação:	Categoria: Cerâmica Comum	Produção: Local

Identificação

Nº inventário: 1

Sondagem: S1

UE: 016

Complexo:

Nº achado:

1 base de cerâmica comum fina romana

Caracterização da peça

Cronologia	Datação:	Cronologia: Séc. I-II	Período: Alto imperial
	Nº fragmentos: 1	Tipo:	
	Peça:	Forma: Base	Bordo:
	Dureza:	Estado conservação:	Procedência: Bracarense
	Classificação:	Categoria: Cerâmica Comum Fina	Produção: Local

Identificação

Nº inventário: 1

Sondagem: S1

UE: 015

Complexo:

Nº achado:

1 parede de cerâmica de tradição indígena

Caracterização da peça

Cronologia	Datação:	Cronologia: 16 a. C. - 50 d. C.	Período: Idade do Ferro
	Nº fragmentos: 1	Tipo:	
	Peça:	Forma: Parede	Bordo:
	Dureza:	Estado conservação:	Procedência: Bracarense
	Classificação:	Categoria: Tradição Indígena	Produção: Local

Identificação

Nº inventário: 1

Sondagem: S1

UE: 015

Complexo:

Nº achado:

1 parede de ânfora

Caracterização da peça

Cronologia	Datação:	Cronologia:	Período: Romano
	Nº fragmentos: 1	Tipo: Ânfora	
	Peça:	Forma: Parede	Bordo:
	Classificação:	Categoria: Ânfora	Produção:

Identificação

Nº inventário: 1

Sondagem: S1

UE: 006

Complexo:

Nº achado:

1 base de cerâmica de tradição indígena

Caracterização da peça

Cronologia	Datação:	Cronologia: 16 a. C. - 50 d. C.	Período: Idade do Ferro
	Nº fragmentos: 1	Tipo:	
	Peça:	Forma: Base	Bordo:
	Dureza:	Estado conservação:	Procedência: Bracarense
	Classificação:	Categoria: Tradição Indígena	Produção: Local

Identificação

Nº inventário: 1

Sondagem: S1

UE: 026

Complexo:

Nº achado:

1 borde de prato de cerâmica comum romana que imita ARSW Hayes 76

Caracterização da peça

Cronologia	Datação:	Cronologia: 425-475	Período: Suevo-visigótico
	Nº fragmentos: 1	Tipo: Prato	
	Peça:	Forma: Bordo	Bordo:
	Dureza:	Estado conservação:	Procedência: Bracarense
	Classificação:	Categoria: Cerâmica Comum	Produção: Local

Identificação

Nº inventário: 1,2

Sondagem: S2

UE: 048

Complexo:

Nº achado:

2 paredes de tradição indígena

Caracterização da peça

Cronologia	Datação:	Cronologia: 16 a. C-50 d. C.	Período: Idade do Ferro
	Nº fragmentos: 1	Tipo:	
	Peça:	Forma: Parede	Bordo:
	Dureza:	Estado conservação:	Procedência: Bracarense
	Classificação:	Categoria: Tradição Indígena	Produção: Local

Identificação

Nº inventário: 1,2

Sondagem: S2

UE: 055

Complexo:

Nº achado:

2 bases de cerâmica comum romana

Caracterização da peça

Cronologia	Datação:	Cronologia:	Período: Romano
	Nº fragmentos: 2	Tipo:	
	Peça:	Forma: Base	Bordo:
	Dureza:	Estado conservação:	Procedência: Bracarense
	Classificação:	Categoria: Cerâmica Comum	Produção: Local

Identificação

Nº inventário: 1,2

Sondagem: S1

UE: 043

Complexo:

Nº achado:

2 paredes de cerâmica comum romana

Caracterização da peça

Cronologia	Datação:	Cronologia:	Período: Romano
	Nº fragmentos: 2	Tipo:	
	Peça:	Forma: Parede	Bordo:
	Dureza:	Estado conservação:	Procedência: Bracarense
	Classificação:	Categoria: Cerâmica Comum	Produção: Local

Identificação

Nº inventário: 1,2,3

Sondagem: S2

UE: 031

Complexo:

Nº achado:

3 bordes de potes de cerâmica comum romana

Caracterização da peça

Cronologia	Datação:	Cronologia:	Período: Romano
	Nº fragmentos: 3	Tipo: Pote	
	Peça:	Forma: Bordo	Bordo:
	Dureza:	Estado conservação:	Procedência: Bracarense
	Classificação:	Categoria: Cerâmica Comum	Produção: Local

Identificação

Nº inventário: 1,2,3

Sondagem: S2

UE: 040

Complexo:

Nº achado:

3 bordes de cerâmica comum romana

Caracterização da peça

Cronologia	Datação:	Cronologia:	Período: Romano
	Nº fragmentos: 3	Tipo:	
	Peça:	Forma: Bordo	Bordo:
	Dureza:	Estado conservação:	Procedência: Bracarense
	Classificação:	Categoria: Cerâmica Comum	Produção: Local

Identificação

Nº inventário: 1,2,3

Sondagem: S1

UE: 027

Complexo:

Nº achado:

3 paredes de cerâmica fina pintada

Caracterização da peça

Cronologia	Datação:	Cronologia: Séc. I-II	Período: Alto imperial
	Nº fragmentos: 3	Tipo:	
	Peça:	Forma: Parede	Bordo:
	Dureza:	Estado conservação:	Procedência: Bracarense
	Classificação:	Categoria: Cerâmica Pintada Fina	Produção: Local

Identificação

Nº inventário: 1,2,3,4,5,6,7

Sondagem: S2

UE: 074

Complexo:

Nº achado:

7 paredes de cerâmica medieval/moderna

Caracterização da peça

Cronologia	Datação:	Cronologia:	Período: Idade média - baixa/moderno
	Nº fragmentos: 7	Tipo:	
	Peça:	Forma: Parede	Bordo:
	Dureza:	Estado conservação:	Procedência: Bracarense
	Classificação:	Categoria: Cerâmica Medieval	Produção: Local

Identificação

Nº inventário: 10

Sondagem: S2

UE: 031

Complexo:

Nº achado:

1 parede de cerâmica medieval

Caracterização da peça

Cronologia	Datação:	Cronologia:	Período: Idade média
	Nº fragmentos: 1	Tipo:	
	Peça:	Forma: Parede	Bordo:
	Dureza:	Estado conservação:	Procedência: Bracarense
	Classificação:	Categoria: Cerâmica Medieval	Produção: Local

Identificação

Nº inventário: 10

Sondagem: S2

UE: 040

Complexo:

Nº achado:

1 parede de ânfora

Caracterização da peça

Cronologia	Datação:	Cronologia:	Período: Romano
	Nº fragmentos: 1	Tipo:	
	Peça:	Forma: Parede	Bordo:
	Classificação:	Categoria: Ânfora	Produção:

Identificação

Nº inventário: 10

Sondagem: S1

UE: 064

Complexo:

Nº achado:

1 parede de cerâmica comum fina

Caracterização da peça

Cronologia	Datação:	Cronologia: Séc. I-II	Período: Alto imperial
	Nº fragmentos: 1	Tipo:	
	Peça:	Forma: Parede	Bordo:
	Dureza:	Estado conservação:	Procedência: Bracarense
	Classificação:	Categoria: Cerâmica Comum Fina	Produção: Local

Identificação

Nº inventário: 10

Sondagem: S2

UE: 072

Complexo:

Nº achado:

1 parede de dólum

Caracterização da peça

Cronologia	Datação:	Cronologia:	Período: Romano
	Nº fragmentos: 1	Tipo:	
	Peça:	Forma: Parede	Bordo:
	Dureza:	Estado conservação:	Procedência: Bracarense
	Classificação:	Categoria: Cerâmica Dólum	Produção: Local

Identificação

Nº inventário: 10

Sondagem: S1

UE: 016

Complexo:

Nº achado:

1 parede de ânfora

Caracterização da peça

Cronologia	Datação:	Cronologia:	Período: Romano
	Nº fragmentos: 1	Tipo: Ânfora	
	Peça:	Forma: Parede	Bordo:
	Classificação:	Categoria: Ânfora	Produção:

Identificação

Nº inventário: 10

Sondagem: S1

UE: 006

Complexo:

Nº achado:

1 parede de TSHT decorada

Caracterização da peça

Cronologia	Datação:	Cronologia: Séc. V	Período: Suevo-visigótico
	Nº fragmentos: 1	Tipo:	
	Peça:	Forma: Parede	Bordo:
	Dureza:	Estado conservação:	Procedência: La Rioja
	Classificação:	Categoria: Sigillata	Produção: Hispânica Tardia

Identificação

Nº inventário: 10,11,12

Sondagem: S2

UE: 033

Complexo:

Nº achado:

3 paredes de cerâmica idade media alta

Caracterização da peça

Cronologia	Datação:	Cronologia:	Período: Idade média - alta
	Nº fragmentos: 3	Tipo:	
	Peça:	Forma: Parede	Bordo:
	Dureza:	Estado conservação:	Procedência: Bracarense
	Classificação:	Categoria: Cerâmica Medieval	Produção: Local

Identificação

Nº inventário: 10,11,12

Sondagem: S1

UE: 036

Complexo:

Nº achado:

3 parede de cerâmica de engobe branco

Caracterização da peça

Cronologia	Datação:	Cronologia: Séc. V	Período: Suevo-visigótico
	Nº fragmentos: 3	Tipo:	
	Peça:	Forma: Parede	Bordo:
	Dureza:	Estado conservação:	Procedência: Bracarense
	Classificação:	Categoria: Cerâmica Engobe Branco	Produção: Local

Identificação

Nº inventário: 10,11,12,13,14,15,16,17,18,19

Sondagem: S2

UE: 055

Complexo:

Nº achado:

10 paredes de cerâmica de idade mdia baixa

Caracterização da peça

Cronologia	Datação:	Cronologia:	Período: Idade média - baixa
	Nº fragmentos: 10	Tipo:	
	Peça:	Forma: Parede	Bordo:
	Dureza:	Estado conservação:	Procedência: Bracarense
	Classificação:	Categoria: Cerâmica Medieval	Produção: Local

Identificação

Nº inventário: 10,11,12,13,14,15,16,17,18,19,20,21,22,23,24,25,26,27,28,29,30

Sondagem: S1

UE: 051

Complexo:

Nº achado:

21 paredes de cerâmica comum romana

Caracterização da peça

Cronologia	Datação:	Cronologia:	Período: Romano
	Nº fragmentos: 21	Tipo:	
	Peça:	Forma: Parede	Bordo:
	Dureza:	Estado conservação:	Procedência: Bracarense
	Classificação:	Categoria: Cerâmica Comum	Produção: Local

Identificação

Nº inventário: 100

Sondagem: S1

UE: 026

Complexo:

Nº achado:

1 borde de taça de TSHT Drag. 37t

Caracterização da peça

Cronologia	Datação:	Cronologia: Séc. V	Período: Suevo-visigótico
	Nº fragmentos: 1	Tipo: Taça	
	Peça:	Forma: Bordo	Bordo:
	Dureza:	Estado conservação:	Procedência: La Rioja
	Classificação: Forma 37 - Tardia	Categoria: Sigillata	Produção: Hispânica Tardia

Identificação

Nº inventário: 100,101,102,103,104,105

Sondagem: S2

UE: 033

Complexo:

Nº achado:

6 paredes de cerâmica vidrada contemporânea

Caracterização da peça

Cronologia	Datação:	Cronologia:	Período: Idade contemporânea
	Nº fragmentos: 6	Tipo:	
	Peça:	Forma: Parede	Bordo:
	Dureza:	Estado conservação:	Procedência: Regional
	Classificação:	Categoria: Cerâmica Vidrada	Produção: Regional

Identificação

Nº inventário: 101

Sondagem: S1

UE: 026

Complexo:

Nº achado:

1 borde de taça de TSHT forma 5

Caracterização da peça

Cronologia	Datação:	Cronologia: Séc. V	Período: Suevo-visigótico
	Nº fragmentos: 1	Tipo: Taça	
	Peça:	Forma: Bordo	Bordo:
	Dureza:	Estado conservação:	Procedência: La Rioja
	Classificação: Forma 5	Categoria: Sigillata	Produção: Hispânica Tardia

Identificação

Nº inventário: 101,102,103,104,105,106,107,108,109,110,111,112,113,114,115,116,117,118,119,120

Sondagem: S1

UE: 006

Complexo:

Nº achado:

20 paredes de cerâmica comum romana

Caracterização da peça

Cronologia	Datação:	Cronologia:	Período: Romano
	Nº fragmentos: 20	Tipo:	
	Peça:	Forma: Parede	Bordo:
	Dureza:	Estado conservação:	Procedência: Bracarense
	Classificação:	Categoria: Cerâmica Comum	Produção: Local

Identificação

Nº inventário: 102

Sondagem: S2

UE: 031

Complexo:

Nº achado:

1 borde e asa de cerâmica vidrada contemporânea

Caracterização da peça

Cronologia	Datação:	Cronologia:	Período: Idade contemporânea
	Nº fragmentos: 1	Tipo:	
	Peça:	Forma: Arranque de asa/ bordo	Bordo:
	Dureza:	Estado conservação:	Procedência: Regional
	Classificação:	Categoria: Cerâmica Vidrada	Produção: Regional

Identificação

Nº inventário: 102,103

Sondagem: S1

UE: 026

Complexo:

Nº achado:

2 bases de TSHT

Caracterização da peça

Cronologia	Datação:	Cronologia: Séc. V	Período: Suevo-visigótico
	Nº fragmentos: 2	Tipo:	
	Peça:	Forma: Base	Bordo:
	Dureza:	Estado conservação:	Procedência: La Rioja
	Classificação:	Categoria: Sigillata	Produção: Hispânica Tardia

Identificação

Nº inventário: 103,104,105,106,107,108,109,110

Sondagem: S2

UE: 031

Complexo:

Nº achado:

8 bases de cerâmica vidrada contemporânea

Caracterização da peça

Cronologia	Datação:	Cronologia:	Período: Idade contemporânea
	Nº fragmentos: 8	Tipo:	
	Peça:	Forma: Base	Bordo:
	Dureza:	Estado conservação:	Procedência: Regional
	Classificação:	Categoria: Cerâmica Vidrada	Produção: Regional

Identificação

Nº inventário: 104

Sondagem: S1

UE: 001

Complexo:

Nº achado:

1 asa de cerâmica comum romana

Caracterização da peça

Cronologia	Datação:	Cronologia:	Período: Romano
	Nº fragmentos: 14	Tipo:	
	Peça:	Forma: Fragmento de asa	Bordo:
	Dureza:	Estado conservação:	Procedência: Bracarense
	Classificação:	Categoria: Cerâmica Comum	Produção: Local

Identificação

Nº inventário: 104

Sondagem: S1

UE: 026

Complexo:

Nº achado:

1 parede de possível prato de TSHT Pal. 3

Caracterização da peça

Cronologia	Datação:	Cronologia: Séc. V	Período: Suevo-visigótico
	Nº fragmentos: 1	Tipo: Prato	
	Peça:	Forma: Parede	Bordo:
	Dureza:	Estado conservação:	Procedência: La Rioja
	Classificação:	Categoria: Sigillata	Produção: Hispânica Tardia

Identificação

Nº inventário: 104,105,106,107,108,109,110,111,112,113

Sondagem: S1

UE: 027

Complexo:

Nº achado:

10 peças discoidales

Caracterização da peça

Cronologia	Datação:	Cronologia:	Período: Romano
	Nº fragmentos: 10	Tipo: Peça discoidal	
	Peça:	Forma: Perfil completo	Bordo:
	Dureza:	Estado conservação:	Procedência: Bracarense
	Classificação:	Categoria: Cerâmica Comum	Produção: Local

Identificação

Nº inventário: 105,106

Sondagem: S1

UE: 026

Complexo:

Nº achado:

2 paredes de TSHT

Caracterização da peça

Cronologia	Datação:	Cronologia: Séc. V	Período: Suevo-visigótico
	Nº fragmentos: 2	Tipo:	
	Peça:	Forma: Parede	Bordo:
	Dureza:	Estado conservação:	Procedência: La Rioja
	Classificação:	Categoria: Sigillata	Produção: Hispânica Tardia

Identificação

Nº inventário: 105,106,107,108,109,110,111,112,113,114,115,116,117,118,119,120,121,122,123,124

Sondagem: S1

UE: 001

Complexo:

Nº achado:

20 bordes de cerâmica comum romana

Caracterização da peça

Cronologia	Datação:	Cronologia:	Período: Romano
	Nº fragmentos: 20	Tipo:	
	Peça:	Forma: Parede	Bordo:
	Dureza:	Estado conservação:	Procedência: Bracarense
	Classificação:	Categoria: Cerâmica Comum	Produção: Local

Identificação**Nº inventário:** 106,107,108

Sondagem: S2

UE: 033

Complexo:

Nº achado:

3 bordes de faiança

Caracterização da peça

Cronologia	Datação:	Cronologia:	Período: Idade moderna/contemporâneo
	Nº fragmentos: 3	Tipo:	
	Peça:	Forma: Bordo	Bordo:
	Dureza:	Estado conservação:	Procedência: Nacional
	Classificação:	Categoria: Faiança	Produção:

Identificação**Nº inventário:** 107

Sondagem: S1

UE: 026

Complexo:

Nº achado:

1 base de ARSW, D

Caracterização da peça

Cronologia	Datação:	Cronologia: Séc. IV-VI	Período: Suevo-visigótico
	Nº fragmentos: 1	Tipo:	
	Peça:	Forma: Base	Bordo:
	Dureza:	Estado conservação:	Procedência: Africa Pro
	Classificação:	Categoria: Sigillata	Produção: Africana D

Identificação**Nº inventário:** 108,110

Sondagem: S1

UE: 026

Complexo:

Nº achado:

2 paredes de TSHT

Caracterização da peça

Cronologia	Datação:	Cronologia: Séc. V	Período: Suevo-visigótico
	Nº fragmentos: 2	Tipo:	
	Peça:	Forma: Parede	Bordo:
	Dureza:	Estado conservação:	Procedência: La Rioja
	Classificação:	Categoria: Sigillata	Produção: Hispânica Tardia

Identificação**Nº inventário:** 109

Sondagem: S2

UE: 033

Complexo:

Nº achado:

1 parede de faiança

Caracterização da peça

Cronologia	Datação:	Cronologia:	Período: Idade moderna
	Nº fragmentos: 1	Tipo:	
	Peça:	Forma: Parede	Bordo:
	Dureza:	Estado conservação:	Procedência: Nacional
	Classificação:	Categoria: Faiança	Produção:

Identificação

Nº inventário: 109

Sondagem: S1

UE: 026

Complexo:

Nº achado:

1 parede de ARSW, D

Caracterização da peça

Cronologia	Datação:	Cronologia: Séc. IV-VI	Período: Suevo-visigótico
	Nº fragmentos: 1	Tipo:	
	Peça:	Forma: Parede	Bordo:
	Dureza:	Estado conservação:	Procedência: Africa Pro
	Classificação:	Categoria: Sigillata	Produção: Africana D

Identificação

Nº inventário: 11

Sondagem: S2

UE: 031

Complexo:

Nº achado:

1 base de cerâmica medieval

Caracterização da peça

Cronologia	Datação:	Cronologia:	Período: Idade média
	Nº fragmentos: 1	Tipo:	
	Peça:	Forma: Base	Bordo:
	Dureza:	Estado conservação:	Procedência: Bracarense
	Classificação:	Categoria: Cerâmica Medieval	Produção: Local

Identificação

Nº inventário: 11

Sondagem: S2

UE: 040

Complexo:

Nº achado:

1 borde de pote de idade media baixa

Caracterização da peça

Cronologia	Datação:	Cronologia:	Período: Idade média - baixa
	Nº fragmentos: 1	Tipo: Pote	
	Peça:	Forma: Bordo	Bordo:
	Dureza:	Estado conservação:	Procedência: Bracarense
	Classificação:	Categoria: Cerâmica Medieval	Produção: Local

Identificação

Nº inventário: 11

Sondagem: S1

UE: 064

Complexo:

Nº achado:

1 parede de engobe vermelho tardio

Caracterização da peça

Cronologia	Datação:	Cronologia: Séc. IV-V	Período: Suevo-visigótico
	Nº fragmentos: 1	Tipo:	
	Peça:	Forma: Parede	Bordo:
	Dureza:	Estado conservação:	Procedência: Bracarense
	Classificação:	Categoria: Cerâmica Engobe Vermelho	Produção: Local

Identificação

Nº inventário: 11

Sondagem: S2

UE: 072

Complexo:

Nº achado:

1 borde de cerâmica africana de cocina, posible Lam. 9A com perforación en la parte central del cuerpo

Caracterização da peça

Cronologia	Datação:	Cronologia: Séc. II-V	Período: Romano
	Nº fragmentos: 1	Tipo: Caçarola	
	Peça:	Forma: Bordo	Bordo:
	Dureza:	Estado conservação:	Procedência: Africa Pro
	Classificação:	Categoria: Cerâmica Comum	Produção: Africana

Identificação

Nº inventário: 11

Sondagem: S1

UE: 016

Complexo:

Nº achado:

1 parede de cerâmica comum fina romana

Caracterização da peça

Cronologia	Datação:	Cronologia: Séc. I-II	Período: Alto imperial
	Nº fragmentos: 1	Tipo:	
	Peça:	Forma: Parede	Bordo:
	Dureza:	Estado conservação:	Procedência: Bracarense
	Classificação:	Categoria: Cerâmica Comum Fina	Produção: Local

Identificação

Nº inventário: 11

Sondagem: S1

UE: 006

Complexo:

Nº achado:

1 borde com perforación

Caracterização da peça

Cronologia	Datação:	Cronologia:	Período: Indeterminada
	Nº fragmentos: 1	Tipo:	
	Peça:	Forma: Bordo	Bordo:
	Classificação:	Categoria: Cerâmica Importada	Produção:

Identificação

Nº inventário: 11

Sondagem: S1

UE: 026

Complexo:

Nº achado:

1 prato de cerâmica comum romana

Caracterização da peça

Cronologia	Datação:	Cronologia:	Período: Romano
	Nº fragmentos: 1	Tipo: Prato	
	Peça:	Forma: Perfil completo	Bordo:
	Dureza:	Estado conservação:	Procedência: Bracarense
	Classificação:	Categoria: Cerâmica Comum	Produção: Local

Identificação

Nº inventário: 11,12

Sondagem: S2

UE: 075

Complexo:

Nº achado:

2 paredes de cinzenta tardia

Caracterização da peça

Cronologia	Datação:	Cronologia: Séc. V-VII	Período: Suevo-visigótico
	Nº fragmentos: 2	Tipo:	
	Peça:	Forma: Parede	Bordo:
	Dureza:	Estado conservação:	Procedência: Bracarense
	Classificação:	Categoria: Cerâmica Cinzenta Tardia	Produção: Cinzenta Tardia

Identificação

Nº inventário: 11,12

Sondagem: S1

UE: 015

Complexo:

Nº achado:

2 paredes de engobe branco

Caracterização da peça

Cronologia	Datação:	Cronologia: Séc. V	Período: Suevo-visigótico
	Nº fragmentos: 2	Tipo:	
	Peça:	Forma: Parede	Bordo:
	Dureza:	Estado conservação:	Procedência: Bracarense
	Classificação:	Categoria: Cerâmica Engobe Branco	Produção: Local

Identificação

Nº inventário: 11,12,13,14,15,16,17

Sondagem: S1

UE: 059

Complexo:

Nº achado:

7 paredes de cerâmica comum fina romana

Caracterização da peça

Cronologia	Datação:	Cronologia: Séc. I-II	Período: Alto imperial
	Nº fragmentos: 7	Tipo:	
	Peça:	Forma: Parede	Bordo:
	Dureza:	Estado conservação:	Procedência: Bracarense
	Classificação:	Categoria: Cerâmica Comum Fina	Produção: Local

Identificação

Nº inventário: 110,111,112,113,114,115

Sondagem: S2

UE: 033

Complexo:

Nº achado:

6 fragmentos de material de construção

Caracterização da peça

Cronologia	Datação:	Cronologia:	Período: Idade moderna/contemporâneo
	Nº fragmentos: 6	Tipo:	
	Classificação:	Categoria: Material de construção	Produção:

Identificação

Nº inventário: 111

Sondagem: S1

UE: 026

Complexo:

Nº achado:

1 parede decorada de TSHT possível Drag. 37t

Caracterização da peça

Cronologia	Datação:	Cronologia: Séc. V	Período: Suevo-visigótico
	Nº fragmentos: 1	Tipo:	
	Peça:	Forma: Parede	Bordo:
	Dureza:	Estado conservação:	Procedência: La Rioja
	Classificação:	Categoria: Sigillata	Produção: Hispânica Tardia

Identificação

Nº inventário: 111,112,113,114,115,116,117,118,119,120,121,122,123,124,125,126

Sondagem: S2

UE: 031

Complexo:

Nº achado:

17 paredes de cerâmica vidrada contemporânea

Caracterização da peça

Cronologia	Datação:	Cronologia:	Período: Idade contemporânea
	Nº fragmentos: 17	Tipo:	
	Peça:	Forma: Parede	Bordo:
	Dureza:	Estado conservação:	Procedência: Regional
	Classificação:	Categoria: Cerâmica Vidrada	Produção: Regional

Identificação

Nº inventário: 112

Sondagem: S1

UE: 026

Complexo:

Nº achado:

1 base de TSHT

Caracterização da peça

Cronologia	Datação:	Cronologia: Séc. V	Período: Suevo-visigótico
	Nº fragmentos: 1	Tipo:	
	Peça:	Forma: Base	Bordo:
	Dureza:	Estado conservação:	Procedência: La Rioja
	Classificação:	Categoria: Sigillata	Produção: Hispânica Tardia

Identificação

Nº inventário: 112,113,114,115,116,117,118,119

Sondagem: S1

UE: 016

Complexo:

Nº achado:

8 asas de cerâmica comum romana

Caracterização da peça

Cronologia	Datação:	Cronologia:	Período: Romano
	Nº fragmentos: 8	Tipo:	
	Peça:	Forma: Fragmento de asa	Bordo:
	Dureza:	Estado conservação:	Procedência: Bracarense
	Classificação:	Categoria: Cerâmica Comum	Produção: Local

Identificação

Nº inventário: 113

Sondagem: S1

UE: 026

Complexo:

Nº achado:

1 lucerna com asa e decoração em alto-relevo (nº269 Tese Rui Morais)

Caracterização da peça

Cronologia	Datação:	Cronologia: 275-325	Período: Baixo imperial
	Nº fragmentos: 1	Tipo: Lucerna	
	Peça:	Forma: Perfil completo	Bordo:
	Dureza:	Estado conservação:	Procedência: Bracarense
	Classificação:	Categoria: Lucerna	Produção: Local

Identificação

Nº inventário: 114

Sondagem: S1

UE: 027

Complexo:

Nº achado:

1 possível fusaiola de cerâmica comum romana

Caracterização da peça

Cronologia	Datação:	Cronologia:	Período: Romano
	Nº fragmentos: 1	Tipo: Fusaiola	
	Peça:	Forma: Perfil completo	Bordo:
	Dureza:	Estado conservação:	Procedência: Bracarense
	Classificação:	Categoria: Cerâmica Comum	Produção: Local

Identificação

Nº inventário:

114,115,116,117,118,119,120,121,122,123,124,125,126,127,128,129,130,131,132,133,134,135,136,137,138,139,140,141

Sondagem: S1

UE: 026

Complexo:

Nº achado:

28 asas de cerâmica comum romana

Caracterização da peça

Cronologia	Datação:	Cronologia:	Período: Romano
	Nº fragmentos: 28	Tipo:	
	Peça:	Forma: Fragmento de asa	Bordo:
	Dureza:	Estado conservação:	Procedência: Bracarense
	Classificação:	Categoria: Cerâmica Comum	Produção: Local

Identificação

Nº inventário: 115

Sondagem: S1

UE: 027

Complexo:

Nº achado:

1 parede de cerâmica de tradição indígena

Caracterização da peça

Cronologia	Datação:	Cronologia: 16 a. C. - 50 c. C.	Período: Idade do Ferro
	Nº fragmentos: 1	Tipo:	
	Peça:	Forma: Parede	Bordo:
	Dureza:	Estado conservação:	Procedência: Bracarense
	Classificação:	Categoria: Tradição Indígena	Produção: Local

Identificação

Nº inventário: 116

Sondagem: S1

UE: 027

Complexo:

Nº achado:

1 base de cerâmica comum romana pintada

Caracterização da peça

Cronologia	Datação:	Cronologia:	Período: Romano
	Nº fragmentos: 1	Tipo:	
	Peça:	Forma: Base	Bordo:
	Dureza:	Estado conservação:	Procedência: Bracarense
	Classificação:	Categoria: Cerâmica Comum	Produção: Local

Identificação

Nº inventário: 117,118,119,120,121,122,123,124,125,126,127,128,129,130,131,132,133

Sondagem: S1

UE: 027

Complexo:

Nº achado:

17 bordes de cerâmica comum romana

Caracterização da peça

Cronologia	Datação:	Cronologia:	Período: Romano
	Nº fragmentos: 17	Tipo:	
	Peça:	Forma: Bordo	Bordo:
	Dureza:	Estado conservação:	Procedência: Bracarense
	Classificação:	Categoria: Cerâmica Comum	Produção: Local

Identificação

Nº inventário: 118,119,120,121,122,123,124,125,126,127,128,129,130,131

Sondagem: S1

UE: 015

Complexo:

Nº achado:

14 paredes de cerâmica comum romana

Caracterização da peça

Cronologia	Datação:	Cronologia:	Período: Romano
	Nº fragmentos: 14	Tipo:	
	Peça:	Forma: Parede	Bordo:
	Dureza:	Estado conservação:	Procedência: Bracarense
	Classificação:	Categoria: Cerâmica Comum	Produção: Local

Identificação

Nº inventário: 12

Sondagem: S1

UE: 034

Complexo:

Nº achado:

1 base e parede de cerâmica comum romana

Caracterização da peça

Cronologia	Datação:	Cronologia:	Período: Romano
	Nº fragmentos: 1	Tipo:	
	Peça:	Forma: Base/ parede	Bordo:
	Dureza:	Estado conservação:	Procedência: Bracarense
	Classificação:	Categoria: Cerâmica Comum	Produção: Local

Identificação

Nº inventário: 12

Sondagem: S1

UE: 064

Complexo:

Nº achado:

1 borde de jarro de cerâmica cinzenta tardia

Caracterização da peça

Cronologia	Datação:	Cronologia: Séc. V-VII	Período: Suevo-visigótico
	Nº fragmentos: 1	Tipo: Jarro	
	Peça:	Forma: Bordo	Bordo:
	Dureza:	Estado conservação:	Procedência: Bracarense
	Classificação:	Categoria: Cerâmica Cinzenta Tardia	Produção: Cinzenta Tardia

Identificação

Nº inventário: 12

Sondagem: S1

UE: 006

Complexo:

Nº achado:

1 parede de ARSW

Caracterização da peça

Cronologia	Datação:	Cronologia: Séc. IV-V	Período: Suevo-visigótico
	Nº fragmentos: 1	Tipo:	
	Peça:	Forma: Parede	Bordo:
	Dureza:	Estado conservação:	Procedência: Africa Pro
	Classificação:	Categoria: Sigillata	Produção: Africana

Identificação

Nº inventário: 12

Sondagem: S1

UE: 027

Complexo:

Nº achado:

1 asa de cerâmica comum fina romana

Caracterização da peça

Cronologia	Datação:	Cronologia: Séc. I-II	Período: Alto imperial
	Nº fragmentos: 1	Tipo:	
	Peça:	Forma: Fragmento de asa	Bordo:
	Dureza:	Estado conservação:	Procedência: Bracarense
	Classificação:	Categoria: Cerâmica Comum Fina	Produção: Local

Identificação

Nº inventário: 12

Sondagem: S1

UE: 026

Complexo:

Nº achado:

1 borde de prato de cerâmica cinzenta tardia que imita ARSW Hayes 67

Caracterização da peça

Cronologia	Datação:	Cronologia: 360-470	Período: Suevo-visigótico
	Nº fragmentos: 1	Tipo: Prato	
	Peça:	Forma: Bordo	Bordo:
	Dureza:	Estado conservação:	Procedência: Bracarense
	Classificação:	Categoria: Cerâmica Cinzenta Tardia	Produção: Cinzenta Tardia

Identificação

Nº inventário: 12,13,14

Sondagem: S1

UE: 016

Complexo:

Nº achado:

3 paredes de cerâmica de tradição indígena

Caracterização da peça

Cronologia	Datação:	Cronologia: 16 a. C.-50 d. C.	Período: Idade do Ferro
	Nº fragmentos: 3	Tipo:	
	Peça:	Forma: Parede	Bordo:
	Dureza:	Estado conservação:	Procedência: Bracarense
	Classificação:	Categoria: Tradição Indígena	Produção: Local

Identificação

Nº inventário: 12,13,14,15,16,17

Sondagem: S2

UE: 040

Complexo:

Nº achado:

6 paredes de cerâmica de idade media baixa

Caracterização da peça

Cronologia	Datação:	Cronologia:	Período: Idade média - baixa
	Nº fragmentos: 6	Tipo:	
	Peça:	Forma: Parede	Bordo:
	Dureza:	Estado conservação:	Procedência: Bracarense
	Classificação:	Categoria: Cerâmica Medieval	Produção: Local

Identificação

Nº inventário: 12,13,14,15,16,17,18,19,20,21,22,23,24,26

Sondagem: S2

UE: 031

Complexo:

Nº achado:

14 bordes de cerâmica comum moderna contemporânea

Caracterização da peça

Cronologia	Datação:	Cronologia:	Período: Idade moderna/contemporâneo
	Nº fragmentos: 14	Tipo:	
	Peça:	Forma: Bordo	Bordo:
	Dureza:	Estado conservação:	Procedência: Regional
	Classificação:	Categoria: Cerâmica Moderna	Produção: Regional

Identificação

Nº inventário: 120,121,122,123,124,125,126,127,128,129,130,131,132,133,134,135,136,137,138,139

Sondagem: S1

UE: 016

Complexo:

Nº achado:

20 paredes de cerâmica comum romana

Caracterização da peça

Cronologia	Datação:	Cronologia:	Período: Romano
	Nº fragmentos: 20	Tipo:	
	Peça:	Forma: Parede	Bordo:
	Dureza:	Estado conservação:	Procedência: Bracarense
	Classificação:	Categoria: Cerâmica Comum	Produção: Local

Identificação

Nº inventário: 121,122,123,124,125,126,127,128,129,130,131,132,133,1334,135,136,137,138,139,140

Sondagem: S1

UE: 006

Complexo:

Nº achado:

20 paredes de cerâmica comum romana

Caracterização da peça

Cronologia	Datação:	Cronologia:	Período: Romano
	Nº fragmentos: 20	Tipo:	
	Peça:	Forma: Parede	Bordo:
	Dureza:	Estado conservação:	Procedência: Bracarense
	Classificação:	Categoria: Cerâmica Comum	Produção: Local

Identificação

Nº inventário: 125,126,127,128,129,130,131,132,133,134,135,136,137,138,139,140,141,142,143

Sondagem: S1

UE: 001

Complexo:

Nº achado:

20 paredes de cerâmica comum romana

Caracterização da peça

Cronologia	Datação:	Cronologia:	Período: Romano
	Nº fragmentos: 20	Tipo:	
	Peça:	Forma: Parede	Bordo:
	Dureza:	Estado conservação:	Procedência: Bracarense
	Classificação:	Categoria: Cerâmica Comum	Produção: Local

Identificação

Nº inventário: 13

Sondagem: S2

UE: 033

Complexo:

Nº achado:

1 parede de cerâmica moderna

Caracterização da peça

Cronologia	Datação:	Cronologia: Séc. XVI	Período: Idade moderna
	Nº fragmentos: 1	Tipo:	
	Peça:	Forma: Parede	Bordo:
	Dureza:	Estado conservação:	Procedência: Regional
	Classificação:	Categoria: Cerâmica Moderna	Produção: Regional

Identificação

Nº inventário: 13

Sondagem: S1

UE: 006

Complexo:

Nº achado:

1 borde de prato de engobe vermelho tardio que imita Hayes 67

Caracterização da peça

Cronologia	Datação:	Cronologia: 360-470	Período: Suevo-visigótico
	Nº fragmentos: 1	Tipo: Prato	
	Peça:	Forma: Bordo	Bordo:
	Dureza:	Estado conservação:	Procedência: Bracarense
	Classificação:	Categoria: Cerâmica Engobe Vermelho	Produção: Local

Identificação

Nº inventário: 13

Sondagem: S1

UE: 026

Complexo:

Nº achado:

1 borde de travessa de cerâmica cinzenta tardia

Caracterização da peça

Cronologia	Datação:	Cronologia: Séc. V-VII	Período: Suevo-visigótico
	Nº fragmentos: 1	Tipo: Travessa	
	Peça:	Forma: Bordo	Bordo:
	Dureza:	Estado conservação:	Procedência: Bracarense
	Classificação:	Categoria: Cerâmica Cinzenta Tardia	Produção: Cinzenta Tardia

Identificação

Nº inventário: 13,14

Sondagem: S1

UE: 064

Complexo:

Nº achado:

2 teselas

Caracterização da peça

Cronologia	Datação:	Cronologia:	Período: Romano
	Nº fragmentos: 2	Tipo:	
	Classificação:	Categoria: Material de construção	Produção: Local

Identificação

Nº inventário: 13,14

Sondagem: S1

UE: 036

Complexo:

Nº achado:

2 base3s de cerâmica comum fina

Caracterização da peça

Cronologia	Datação:	Cronologia: Séc. I-II	Período: Alto imperial
	Nº fragmentos: 2	Tipo:	
	Peça:	Forma: Base	Bordo:
	Dureza:	Estado conservação:	Procedência: Bracarense
	Classificação:	Categoria: Cerâmica Comum Fina	Produção: Local

Identificação

Nº inventário: 13,14,15

Sondagem: S2

UE: 075

Complexo:

Nº achado:

3 bordes de cerâmica de idade media baixa

Caracterização da peça

Cronologia	Datação:	Cronologia:	Período: Idade média - baixa
	Nº fragmentos: 3	Tipo:	
	Peça:	Forma: Bordo	Bordo:
	Dureza:	Estado conservação:	Procedência: Bracarense
	Classificação:	Categoria: Cerâmica Medieval	Produção: Local

Identificação

Nº inventário: 13,14,15

Sondagem: S1

UE: 034

Complexo:

Nº achado:

3 bases de cerâmica comum romana

Caracterização da peça

Cronologia	Datação:	Cronologia:	Período: Romano
	Nº fragmentos: 3	Tipo:	
	Peça:	Forma: Base	Bordo:
	Dureza:	Estado conservação:	Procedência: Bracarense
	Classificação:	Categoria: Cerâmica Comum	Produção: Local

Identificação

Nº inventário: 13,14,15

Sondagem: S1

UE: 001

Complexo:

Nº achado:

3 bases de cerâmica moderna/contemporânea

Caracterização da peça

Cronologia	Datação:	Cronologia:	Período: Idade moderna/contemporâneo
	Nº fragmentos: 3	Tipo:	
	Peça:	Forma: Base	Bordo:
	Dureza:	Estado conservação:	Procedência: Regional
	Classificação:	Categoria: Cerâmica Moderna	Produção: Regional

Identificação

Nº inventário: 13,14,15,16,17,18,19,20,21,22,23,24,25,26,27,28

Sondagem: S1

UE: 015

Complexo:

Nº achado:

16 bordes de cerâmica comum romana

Caracterização da peça

Cronologia	Datação:	Cronologia:	Período: Romano
	Nº fragmentos: 16	Tipo:	
	Peça:	Forma: Bordo	Bordo:
	Dureza:	Estado conservação:	Procedência: Bracarense
	Classificação:	Categoria: Cerâmica Comum	Produção: Local

Identificação

Nº inventário: 13,14,15,16,17,18,19,20,21,22,23,24,25,26,27,28,29,30,31,32

Sondagem: S1

UE: 027

Complexo:

Nº achado:

20 paredes de cerâmica comum fina romana

Caracterização da peça

Cronologia	Datação:	Cronologia: Séc. I-II	Período: Alto imperial
	Nº fragmentos: 20	Tipo:	
	Peça:	Forma: Parede	Bordo:
	Dureza:	Estado conservação:	Procedência: Bracarense
	Classificação:	Categoria: Cerâmica Comum Fina	Produção: Local

Identificação

Nº inventário: 132,133

Sondagem: S1

UE: 015

Complexo:

Nº achado:

2 bordes de potes de cerâmica cinzenta tardia

Caracterização da peça

Cronologia	Datação:	Cronologia: Séc. V-VII	Período: Suevo-visigótico
	Nº fragmentos: 2	Tipo: Pote	
	Peça:	Forma: Bordo	Bordo:
	Dureza:	Estado conservação:	Procedência: Bracarense
	Classificação:	Categoria: Cerâmica Cinzenta Tardia	Produção: Cinzenta Tardia

Identificação

Nº inventário: 134

Sondagem: S1

UE: 015

Complexo:

Nº achado:

1 base de cerâmica cinzenta tardia

Caracterização da peça

Cronologia	Datação:	Cronologia: Séc. V-VII	Período: Suevo-visigótico
	Nº fragmentos: 1	Tipo:	
	Peça:	Forma: Base	Bordo:
	Dureza:	Estado conservação:	Procedência: Bracarense
	Classificação:	Categoria: Cerâmica Cinzenta Tardia	Produção: Cinzenta Tardia

Identificação

Nº inventário: 134,135,136,137,138,139,140,141

Sondagem: S1

UE: 027

Complexo:

Nº achado:

7 asas de cerâmica comum romana

Caracterização da peça

Cronologia	Datação:	Cronologia:	Período: Romano
	Nº fragmentos: 7	Tipo:	
	Peça:	Forma: Fragmento de asa	Bordo:
	Dureza:	Estado conservação:	Procedência: Bracarense
	Classificação:	Categoria: Cerâmica Comum	Produção: Local

Identificação

Nº inventário: 135,136,137,138,139,140,141

Sondagem: S1

UE: 015

Complexo:

Nº achado:

6 paredes de cerâmica cinzenta tardia

Caracterização da peça

Cronologia	Datação:	Cronologia: Séc. V-VII	Período: Suevo-visigótico
	Nº fragmentos: 6	Tipo:	
	Peça:	Forma: Parede	Bordo:
	Dureza:	Estado conservação:	Procedência: Bracarense
	Classificação:	Categoria: Cerâmica Cinzenta Tardia	Produção: Local

Identificação

Nº inventário: 14

Sondagem: S2

UE: 083

Complexo:

Nº achado:

1 base de ARSW Clara D

Caracterização da peça

Cronologia	Datação:	Cronologia: Séc. V-VI	Período: Suevo-visigótico
	Nº fragmentos: 1	Tipo:	
	Peça:	Forma: Base	Bordo:
	Dureza:	Estado conservação:	Procedência: Africa Pro
	Classificação:	Categoria: Sigillata	Produção: Africana D
	Indeterminada		

Identificação

Nº inventário: 14

Sondagem: S1

UE: 006

Complexo:

Nº achado:

1 parede de engobe vermelho tardio

Caracterização da peça

Cronologia	Datação:	Cronologia: Séc. IV-V	Período: Suevo-visigótico
	Nº fragmentos: 1	Tipo:	
	Peça:	Forma: Parede	Bordo:
	Dureza:	Estado conservação:	Procedência: Bracarense
	Classificação:	Categoria: Cerâmica Engobe Vermelho	Produção: Local

Identificação

Nº inventário: 14

Sondagem: S1

UE: 026

Complexo:

Nº achado:

1 borde de taça de cerâmica cinzenta tardia que imita Rig. 16

Caracterização da peça

Cronologia	Datação:	Cronologia: Séc. V	Período: Suevo-visigótico
	Nº fragmentos: 1	Tipo: Taça	
	Peça:	Forma: Bordo	Bordo:
	Dureza:	Estado conservação:	Procedência: Bracarense
	Classificação:	Categoria: Cerâmica Cinzenta Tardia	Produção: Cinzenta Tardia

Identificação

Nº inventário: 14,15,16,17,18,19,20,21,22,23,24,25,26,27

Sondagem: S2

UE: 033

Complexo:

Nº achado:

14 bordes de cerâmica moderna/contemporânea

Caracterização da peça

Cronologia	Datação:	Cronologia:	Período: Idade moderna/contemporâneo
	Nº fragmentos: 14	Tipo:	
	Dureza:	Estado conservação:	Procedência: Regional
	Classificação:	Categoria: Cerâmica Moderna	Produção: Regional

Identificação

Nº inventário: 140,141,142,143,144,145,146,147,148,149,150,151,152,153,154,155,156,157,158,159

Sondagem: S1

UE: 016

Complexo:

Nº achado:

20 paredes de cerâmica comum romana

Caracterização da peça

Cronologia	Datação:	Cronologia:	Período: Romano
	Nº fragmentos: 20	Tipo:	
	Peça:	Forma: Parede	Bordo:
	Dureza:	Estado conservação:	Procedência: Bracarense
	Classificação:	Categoria: Cerâmica Comum	Produção: Local

Identificação

Nº inventário: 141,142,143,144,145,146,147,148,149,150,151,152,153,154,155,156,157,158,159,160

Sondagem: S1

UE: 006

Complexo:

Nº achado:

20 paredes de cerâmica comum romana

Caracterização da peça

Cronologia	Datação:	Cronologia:	Período: Romano
	Nº fragmentos: 20	Tipo:	
	Peça:	Forma: Parede	Bordo:
	Dureza:	Estado conservação:	Procedência: Bracarense
	Classificação:	Categoria: Cerâmica Comum	Produção: Local

Identificação

Nº inventário: 142,143,144

Sondagem: S1

UE: 015

Complexo:

Nº achado:

3 fragmentos de material de construção

Caracterização da peça

Cronologia	Datação:	Cronologia:	Período: Indeterminada
	Nº fragmentos: 3	Tipo:	
	Classificação:	Categoria: Material de construção	Produção:

Identificação

Nº inventário: 142,143,144,145,146,147,148,149,150,151,152,153,154,155,156,157,158,159,160,161

Sondagem: S1

UE: 026

Complexo:

Nº achado:

20 bases de cerâmica comum romana

Caracterização da peça

Cronologia	Datação:	Cronologia:	Período: Romano
	Nº fragmentos: 20	Tipo:	
	Peça:	Forma: Base	Bordo:
	Dureza:	Estado conservação:	Procedência: Bracarense
	Classificação:	Categoria: Cerâmica Comum	Produção: Local

Identificação

Nº inventário:

142,143,144,145,146,147,148,149,150,151,152,153,154,155,156,157,158,159,160,161,162,163,164,165,166,167,168,169,177,178,181,182,183,184,185,186

Sondagem: S1

UE: 027

Complexo:

Nº achado:

33 bases de cerâmica comum romana

Caracterização da peça

Cronologia	Datação:	Cronologia:	Período: Romano
	Nº fragmentos: 33	Tipo:	
	Peça:	Forma: Base	Bordo:
	Dureza:	Estado conservação:	Procedência: Bracarense
	Classificação:	Categoria: Cerâmica Comum	Produção: Local

Identificação

Nº inventário:

144,145,146,147,148,149,150,151,152,153,154,155,156,157,158,159,160,161,162,163,164,165,166,167

Sondagem: S1

UE: 001

Complexo:

Nº achado:

24 paredes de cerâmica comum romana

Caracterização da peça

Cronologia	Datação:	Cronologia:	Período: Romano
	Nº fragmentos: 24	Tipo:	
	Peça:	Forma: Parede	Bordo:
	Dureza:	Estado conservação:	Procedência: Bracarense
	Classificação:	Categoria: Cerâmica Comum	Produção: Local

Identificação

Nº inventário: 15

Sondagem: S1

UE: 035

Complexo:

Nº achado:

1 parede de cerâmica de engobe vermelho altoimperial

Caracterização da peça

Cronologia	Datação:	Cronologia: Séc. I-II	Período: Alto imperial
	Nº fragmentos: 1	Tipo:	
	Peça:	Forma: Parede	Bordo:
	Dureza:	Estado conservação:	Procedência: Bracarense
	Classificação:	Categoria: Cerâmica Engobe Vermelho	Produção: Local

Identificação

Nº inventário: 15

Sondagem: S1

UE: 036

Complexo:

Nº achado:

1 parede de cerâmica comum fina

Caracterização da peça

Cronologia	Datação:	Cronologia: Séc. I-II	Período: Alto imperial
	Nº fragmentos: 1	Tipo:	
	Peça:	Forma: Parede	Bordo:
	Dureza:	Estado conservação:	Procedência: Bracarense
	Classificação:	Categoria: Cerâmica Comum Fina	Produção: Local

Identificação

Nº inventário: 15

Sondagem: S1

UE: 016

Complexo:

Nº achado:

1 base de almofariz com vidrado al interior

Caracterização da peça

Cronologia	Datação:	Cronologia: Séc. VI-VII	Período: Suevo-visigótico
	Nº fragmentos: 1	Tipo: Almofariz	
	Peça:	Forma: Base	Bordo:
	Dureza:	Estado conservação:	Procedência: Bracarense
	Classificação:	Categoria: Cerâmica Vidrada	Produção: Local

Identificação

Nº inventário: 15

Sondagem: S1

UE: 006

Complexo:

Nº achado:

1 parede de pote de engobe branco

Caracterização da peça

Cronologia	Datação:	Cronologia: Séc. IV-V	Período: Suevo-visigótico
	Nº fragmentos: 1	Tipo: Pote	
	Peça:	Forma: Parede	Bordo:
	Dureza:	Estado conservação:	Procedência: Bracarense
	Classificação:	Categoria: Cerâmica Engobe Branco	Produção: Local

Identificação

Nº inventário: 15

Sondagem: S1

UE: 026

Complexo:

Nº achado:

1 borde de taça de cerâmica cinzenta tardia que imita Rig. 15

Caracterização da peça

Cronologia	Datação:	Cronologia: Séc. V	Período: Suevo-visigótico
	Nº fragmentos: 1	Tipo: Taça	
	Peça:	Forma: Bordo	Bordo:
	Dureza:	Estado conservação:	Procedência: Bracarense
	Classificação:	Categoria: Cerâmica Cinzenta Tardia	Produção: Cinzenta Tardia

Identificação

Nº inventário: 15,16

Sondagem: S2

UE: 083

Complexo:

Nº achado:

2 paredes de cerâmica cinzenta tardia comum

Caracterização da peça

Cronologia	Datação:	Cronologia: Séc. V-VII	Período: Suevo-visigótico
	Nº fragmentos: 2	Tipo:	
	Peça:	Forma: Parede	Bordo:
	Dureza:	Estado conservação:	Procedência: Bracarense
	Classificação:	Categoria: Cerâmica Cinzenta Tardia	Produção: Local

Identificação

Nº inventário: 15,16,17,18

Sondagem: S2

UE: 030

Complexo:

Nº achado:

4 fragmentos de asas de cerâmica moderna/contemporânea

Caracterização da peça

Cronologia	Datação:	Cronologia:	Período: Idade moderna/contemporânea
	Nº fragmentos: 4	Tipo:	
	Peça:	Forma: Fragmento de asa	Bordo:
	Dureza:	Estado conservação:	Procedência: Regional
	Classificação:	Categoria: Cerâmica Moderna	Produção: Regional

Identificação

Nº inventário: 16

Sondagem: S2

UE: 048

Complexo:

Nº achado:

1 borde de cerâmica cinzenta tardia

Caracterização da peça

Cronologia	Datação:	Cronologia: Séc. V-VII	Período: Suevo-visigótico
	Nº fragmentos: 1	Tipo:	
	Peça:	Forma: Bordo	Bordo:
	Dureza:	Estado conservação:	Procedência: Bracarense
	Classificação:	Categoria: Cerâmica Cinzenta Tardia	Produção: Cinzenta Tardia

Identificação

Nº inventário: 16

Sondagem: S2

UE: 075

Complexo:

Nº achado:

1 base de cerâmica de idade media baixa

Caracterização da peça

Cronologia	Datação:	Cronologia:	Período: Idade média - baixa
	Nº fragmentos: 1	Tipo:	
	Peça:	Forma: Base	Bordo:
	Dureza:	Estado conservação:	Procedência: Bracarense
	Classificação:	Categoria: Cerâmica Medieval	Produção: Local

Identificação

Nº inventário: 16

Sondagem: S1

UE: 034

Complexo:

Nº achado:

1 arranque de asa de cerâmica comum romana

Caracterização da peça

Cronologia	Datação:	Cronologia:	Período: Romano
	Nº fragmentos: 1	Tipo:	
	Peça:	Forma: Arranque de asa	Bordo:
	Dureza:	Estado conservação:	Procedência: Bracarense
	Classificação:	Categoria: Cerâmica Comum	Produção: Local

Identificação

Nº inventário: 16

Sondagem: S1

UE: 035

Complexo:

Nº achado:

1 parede de cerâmica comum fina

Caracterização da peça

Cronologia	Datação:	Cronologia: Séc. I-II	Período: Alto imperial
	Nº fragmentos: 1	Tipo:	
	Peça:	Forma: Parede	Bordo:
	Dureza:	Estado conservação:	Procedência: Bracarense
	Classificação:	Categoria: Cerâmica Comum Fina	Produção: Local

Identificação

Nº inventário: 16

Sondagem: S1

UE: 036

Complexo:

Nº achado:

1 base de cerâmica fina pintada

Caracterização da peça

Cronologia	Datação:	Cronologia: Séc. I-II	Período: Alto imperial
	Nº fragmentos: 1	Tipo:	
	Peça:	Forma: Base	Bordo:
	Dureza:	Estado conservação:	Procedência: Bracarense
	Classificação:	Categoria: Cerâmica Pintada Fina	Produção: Local

Identificação

Nº inventário: 16

Sondagem: S1

UE: 054

Complexo:

Nº achado:

1 borde de engobe vermelho

Caracterização da peça

Cronologia	Datação:	Cronologia: Séc. I-II	Período: Alto imperial
	Nº fragmentos: 1	Tipo:	
	Peça:	Forma: Bordo	Bordo:
	Dureza:	Estado conservação:	Procedência: Bracarense
	Classificação:	Categoria: Cerâmica Engobe Vermelho	Produção: Local

Identificação

Nº inventário: 16

Sondagem: S1

UE: 016

Complexo:

Nº achado:

1 parede de TSHT decorada

Caracterização da peça

Cronologia	Datação:	Cronologia: Séc. V	Período: Suevo-visigótico
	Nº fragmentos: 1	Tipo:	
	Peça:	Forma: Parede	Bordo:
	Dureza:	Estado conservação:	Procedência: La Rioja
	Classificação:	Categoria: Sigillata	Produção: Hispânica Tardia
	Indeterminada		

Identificação

Nº inventário: 16

Sondagem: S1

UE: 026

Complexo:

Nº achado:

1 borde de prato de cinzenta tardia que imita ARSW Hayes 67

Caracterização da peça

Cronologia	Datação:	Cronologia: 360-470	Período: Suevo-visigótico
	Nº fragmentos: 1	Tipo: Prato	
	Peça:	Forma: Bordo	Bordo:
	Dureza:	Estado conservação:	Procedência: Bracarense
	Classificação:	Categoria: Cerâmica Cinzenta Tardia	Produção: Cinzenta Tardia

Identificação

Nº inventário: 16,17

Sondagem: S1

UE: 006

Complexo:

Nº achado:

2 paredes de engobe branco

Caracterização da peça

Cronologia	Datação:	Cronologia: Séc. V	Período: Suevo-visigótico
	Nº fragmentos: 2	Tipo:	
	Peça:	Forma: Parede	Bordo:
	Dureza:	Estado conservação:	Procedência: Bracarense
	Classificação:	Categoria: Cerâmica Engobe Branco	Produção: Local

Identificação

Nº inventário: 16,17,18,19,20,21,22,23,24,25,26,27,28,29,30,31,32,33,34,35

Sondagem: S1

UE: 001

Complexo:

Nº achado:

20 paredes de cerâmica moderna/contemporânea

Caracterização da peça

Cronologia	Datação:	Cronologia:	Período: Idade moderna/contemporâneo
	Nº fragmentos: 20	Tipo:	
	Peça:	Forma: Parede	Bordo:
	Dureza:	Estado conservação:	Procedência: Regional
	Classificação:	Categoria: Cerâmica Moderna	Produção: Regional

Identificação

Nº inventário: 160,161,162,163,164,165,166,167,168,169,170,171,172,173,174,175,176,177,178,179

Sondagem: S1

UE: 016

Complexo:

Nº achado:

20 paredes de cerâmica comum romana

Caracterização da peça

Cronologia	Datação:	Cronologia:	Período: Romano
	Nº fragmentos: 20	Tipo:	
	Peça:	Forma: Parede	Bordo:
	Dureza:	Estado conservação:	Procedência: Bracarense
	Classificação:	Categoria: Cerâmica Comum	Produção: Local

Identificação

Nº inventário: 161,162,163,164,165,166,167,168,169,170,171,172,173,174,175,176,177,178,179,180

Sondagem: S1

UE: 006

Complexo:

Nº achado:

20 paredes de cerâmica comum romana

Caracterização da peça

Cronologia	Datação:	Cronologia:	Período: Romano
	Nº fragmentos: 20	Tipo:	
	Peça:	Forma: Parede	Bordo:
	Dureza:	Estado conservação:	Procedência: Bracarense
	Classificação:	Categoria: Cerâmica Comum	Produção: Local

Identificação

Nº inventário: 162,163,164,165,166,167,168,169,170,171,172,173,174,175,176,177,178,179,180,181

Sondagem: S1

UE: 026

Complexo:

Nº achado:

20 bases de cerâmica comum romana

Caracterização da peça

Cronologia	Datação:	Cronologia:	Período: Romano
	Nº fragmentos: 20	Tipo:	
	Peça:	Forma: Base	Bordo:
	Dureza:	Estado conservação:	Procedência: Bracarense
	Classificação:	Categoria: Cerâmica Comum	Produção: Local

Identificação

Nº inventário: 168,170,171,172,173

Sondagem: S1

UE: 001

Complexo:

Nº achado:

6 fragmentos de material de construção

Caracterização da peça

Cronologia	Datação:	Cronologia:	Período: Indeterminada
	Nº fragmentos: 6	Tipo:	
	Classificação:	Categoria: Material de construção	Produção:

Identificação

Nº inventário: 17

Sondagem: S1

UE: 035

Complexo:

Nº achado:

1 base de cerâmica cinzenta tardia

Caracterização da peça

Cronologia	Datação:	Cronologia: Séc. V-VII	Período: Suevo-visigótico
	Nº fragmentos: 1	Tipo:	
	Peça:	Forma: Base	Bordo:
	Dureza:	Estado conservação:	Procedência: Bracarense
	Classificação:	Categoria: Cerâmica Cinzenta Tardia	Produção: Cinzenta Tardia

Identificação

Nº inventário: 17

Sondagem: S1

UE: 054

Complexo:

Nº achado:

1 parede de engobe vermelho

Caracterização da peça

Cronologia	Datação:	Cronologia: Séc. I-II	Período: Alto imperial
	Nº fragmentos: 1	Tipo:	
	Peça:	Forma: Parede	Bordo:
	Dureza:	Estado conservação:	Procedência: Bracarense
	Classificação:	Categoria: Cerâmica Engobe Vermelho	Produção: Local

Identificação

Nº inventário: 17

Sondagem: S1

UE: 016

Complexo:

Nº achado:

1 borde de jarra de cerâmica cinzenta tardia

Caracterização da peça

Cronologia	Datação:	Cronologia: Séc. V-VII	Período: Suevo-visigótico
	Nº fragmentos: 1	Tipo: Jarra	
	Peça:	Forma: Bordo	Bordo:
	Dureza:	Estado conservação:	Procedência: Bracarense
	Classificação:	Categoria: Cerâmica Cinzenta Tardia	Produção: Local

Identificação

Nº inventário: 17

Sondagem: S1

UE: 026

Complexo:

Nº achado:

1 borde de cerâmica cinzenta tardia que imita Rig. 16

Caracterização da peça

Cronologia	Datação:	Cronologia: Séc. V	Período: Suevo-visigótico
	Nº fragmentos: 1	Tipo: Taça	
	Peça:	Forma: Bordo	Bordo:
	Dureza:	Estado conservação:	Procedência: Bracarense
	Classificação:	Categoria: Cerâmica Cinzenta Tardia	Produção: Cinzenta Tardia

Identificação

Nº inventário: 17,18

Sondagem: S2

UE: 048

Complexo:

Nº achado:

2 paredes cerâmica cinzenta tardia

Caracterização da peça

Cronologia	Datação:	Cronologia: Séc. V-VII	Período: Suevo-visigótico
	Nº fragmentos: 2	Tipo:	
	Peça:	Forma: Parede	Bordo:
	Dureza:	Estado conservação:	Procedência: Bracarense
	Classificação:	Categoria: Cerâmica Cinzenta Tardia	Produção: Cinzenta Tardia

Identificação

Nº inventário: 17,18

Sondagem: S1

UE: 036

Complexo:

Nº achado:

2 paredes de cerâmica fina pintada

Caracterização da peça

Cronologia	Datação:	Cronologia: Séc. I-II	Período: Alto imperial
	Nº fragmentos: 2	Tipo:	
	Peça:	Forma: Parede	Bordo:
	Dureza:	Estado conservação:	Procedência: Bracarense
	Classificação:	Categoria: Cerâmica Pintada Fina	Produção: Local

Identificação

Nº inventário: 17,18,19,20

Sondagem: S2

UE: 083

Complexo:

Nº achado:

4 bordes de cerâmica de idade media baixa

Caracterização da peça

Cronologia	Datação:	Cronologia:	Período: Idade média - baixa
	Nº fragmentos: 4	Tipo:	
	Peça:	Forma: Bordo	Bordo:
	Dureza:	Estado conservação:	Procedência: Bracarense
	Classificação:	Categoria: Cerâmica Medieval	Produção: Local

Identificação

Nº inventário: 17,18,19,20,21,22,23,24,25,26,27,28,29,30,31,32,33

Sondagem: S1

UE: 034

Complexo:

Nº achado:

17 paredes de cerâmica comum romana

Caracterização da peça

Cronologia	Datação:	Cronologia:	Período: Romano
	Nº fragmentos: 17	Tipo:	
	Peça:	Forma: Parede	Bordo:
	Dureza:	Estado conservação:	Procedência: Bracarense
	Classificação:	Categoria: Cerâmica Comum	Produção: Local

Identificação

Nº inventário: 17,18,19,20,21,22,23,24,25,26,27,28,29,30,31,32,33,34,35,36,37

Sondagem: S2

UE: 075

Complexo:

Nº achado:

21 paredes de cerâmica de idade media baixa

Caracterização da peça

Cronologia	Datação:	Cronologia:	Período: Idade média - baixa
	Nº fragmentos: 21	Tipo:	
	Dureza:	Estado conservação:	Procedência: Bracarense
	Classificação:	Categoria: Cerâmica Medieval	Produção: Local

Identificação

Nº inventário: 170,171,175

Sondagem: S1

UE: 027

Complexo:

Nº achado:

3 bordes de cerâmica comum romana

Caracterização da peça

Cronologia	Datação:	Cronologia:	Período: Romano
	Nº fragmentos: 3	Tipo:	
	Peça:	Forma: Bordo	Bordo:
	Dureza:	Estado conservação:	Procedência: Bracarense
	Classificação:	Categoria: Cerâmica Comum	Produção: Local

Identificação

Nº inventário: 172,173,174,176

Sondagem: S1

UE: 027

Complexo:

Nº achado:

4 asas de cerâmica comum romana

Caracterização da peça

Cronologia	Datação:	Cronologia:	Período: Romano
	Nº fragmentos: 4	Tipo:	
	Peça:	Forma: Fragmento de asa	Bordo:
	Dureza:	Estado conservação:	Procedência: Bracarense
	Classificação:	Categoria: Cerâmica Comum	Produção: Local

Identificação

Nº inventário: 179,180

Sondagem: S1

UE: 027

Complexo:

Nº achado:

2 bordes de cerâmica comum romana

Caracterização da peça

Cronologia	Datação:	Cronologia:	Período: Romano
	Nº fragmentos: 2	Tipo:	
	Peça:	Forma: Bordo	Bordo:
	Dureza:	Estado conservação:	Procedência: Bracarense
	Classificação:	Categoria: Cerâmica Comum	Produção: Local

Identificação

Nº inventário: 18

Sondagem: S2

UE: 040

Complexo:

Nº achado:

1 borde de pote de cerâmica moderna

Caracterização da peça

Cronologia	Datação:	Cronologia: Séc. XVI	Período: Idade moderna
	Nº fragmentos: 1	Tipo: Pote	
	Peça:	Forma: Bordo	Bordo:
	Dureza:	Estado conservação:	Procedência: Regional
	Classificação:	Categoria: Cerâmica Moderna	Produção: Regional

Identificação

Nº inventário: 18

Sondagem: S1

UE: 035

Complexo:

Nº achado:

1 borde de pote de cerâmica cinzenta tardia

Caracterização da peça

Cronologia	Datação:	Cronologia: Séc. V-VII	Período: Suevo-visigótico
	Nº fragmentos: 1	Tipo: Pote	
	Peça:	Forma: Bordo	Bordo:
	Dureza:	Estado conservação:	Procedência: Bracarense
	Classificação:	Categoria: Cerâmica Cinzenta Tardia	Produção: Cinzenta Tardia

Identificação

Nº inventário: 18

Sondagem: S1

UE: 035

Complexo:

Nº achado:

1 parede de TSHT decorada

Caracterização da peça

Cronologia	Datação:	Cronologia: Séc. V	Período: Suevo-visigótico
	Nº fragmentos: 1	Tipo:	
	Peça:	Forma: Parede	Bordo:
	Dureza:	Estado conservação:	Procedência: La Rioja
	Classificação:	Categoria: Sigillata	Produção: Hispânica Tardia
	Indeterminada		

Identificação

Nº inventário: 18

Sondagem: S1

UE: 054

Complexo:

Nº achado:

1 pare3de de TSH

Caracterização da peça

Cronologia	Datação:	Cronologia: Séc. I-II	Período: Alto imperial
	Nº fragmentos: 1	Tipo:	
	Peça:	Forma: Parede	Bordo:
	Dureza:	Estado conservação:	Procedência: La Rioja
	Classificação:	Categoria: Sigillata	Produção: Hispânica
	Indeterminada		

Identificação

Nº inventário: 18

Sondagem: S1

UE: 059

Complexo:

Nº achado:

1 parede de engobe vermelho

Caracterização da peça

Cronologia	Datação:	Cronologia: Séc. I-II	Período: Alto imperial
	Nº fragmentos: 1	Tipo:	
	Peça:	Forma: Parede	Bordo:
	Dureza:	Estado conservação:	Procedência: Bracarense
	Classificação:	Categoria: Cerâmica Engobe Vermelho	Produção: Local

Identificação

Nº inventário: 18,19

Sondagem: S1

UE: 016

Complexo:

Nº achado:

2 bordes de taças de cerâmica cinzenta tardia que imitam Rig. 16

Caracterização da peça

Cronologia	Datação:	Cronologia: Séc. V	Período: Suevo-visigótico
	Nº fragmentos: 2	Tipo: Taça	
	Peça:	Forma: Bordo	Bordo:
	Dureza:	Estado conservação:	Procedência: Bracarense
	Classificação:	Categoria: Cerâmica Cinzenta Tardia	Produção: Cinzenta Tardia

Identificação

Nº inventário: 18,19

Sondagem: S1

UE: 026

Complexo:

Nº achado:

2 bordes de cerâmica cinzenta tardia que imita Rig. 16

Caracterização da peça

Cronologia	Datação:	Cronologia: Séc. V	Período: Suevo-visigótico
	Nº fragmentos: 2	Tipo: Taça	
	Peça:	Forma: Bordo	Bordo:
	Dureza:	Estado conservação:	Procedência: Bracarense
	Classificação:	Categoria: Cerâmica Cinzenta Tardia	Produção: Cinzenta Tardia

Identificação

Nº inventário: 18,19,20

Sondagem: S1

UE: 006

Complexo:

Nº achado:

3 bases de cerâmica comum fina romana

Caracterização da peça

Cronologia	Datação:	Cronologia: Séc. I-II	Período: Alto imperial
	Nº fragmentos: 3	Tipo:	
	Peça:	Forma: Base	Bordo:
	Dureza:	Estado conservação:	Procedência: Bracarense
	Classificação:	Categoria: Cerâmica Comum Fina	Produção: Local

Identificação

Nº inventário: 180,181,182,183,184,185,186,187,188,189,190,191,192,193,194,195,196,197,198,199

Sondagem: S1

UE: 016

Complexo:

Nº achado:

20 paredes de cerâmica comum romana

Caracterização da peça

Cronologia	Datação:	Cronologia:	Período: Romano
	Nº fragmentos: 20	Tipo:	
	Peça:	Forma: Parede	Bordo:
	Dureza:	Estado conservação:	Procedência: Bracarense
	Classificação:	Categoria: Cerâmica Comum	Produção: Local

Identificação

Nº inventário: 181,182,183,184,185,186,187,188,189,190,191,192,193,194,195,196,197,198,199,200

Sondagem: S1

UE: 006

Complexo:

Nº achado:

20 paredes de cerâmica comum romana

Caracterização da peça

Cronologia	Datação:	Cronologia:	Período: Romano
	Nº fragmentos: 20	Tipo:	
	Peça:	Forma: Parede	Bordo:
	Dureza:	Estado conservação:	Procedência: Bracarense
	Classificação:	Categoria: Cerâmica Comum	Produção: Local

Identificação

Nº inventário: 182,183,184,185,186,187,188,189,190,191,192,193,194

Sondagem: S1

UE: 026

Complexo:

Nº achado:

13 bases de cerâmica comum romana

Caracterização da peça

Cronologia	Datação:	Cronologia:	Período: Romano
	Nº fragmentos: 13	Tipo:	
	Peça:	Forma: Base	Bordo:
	Dureza:	Estado conservação:	Procedência: Bracarense
	Classificação:	Categoria: Cerâmica Comum	Produção: Local

Identificação

Nº inventário: 189,190,191,192,193,194,195,196,197,198,199,200,201,202,203,204,205

Sondagem: S1

UE: 027

Complexo:

Nº achado:

17 paredes de cerâmica comum romana

Caracterização da peça

Cronologia	Datação:	Cronologia:	Período: Romano
	Nº fragmentos: 17	Tipo:	
	Peça:	Forma: Parede	Bordo:
	Dureza:	Estado conservação:	Procedência: Bracarense
	Classificação:	Categoria: Cerâmica Comum	Produção: Local

Identificação

Nº inventário: 19

Sondagem: S2

UE: 048

Complexo:

Nº achado:

1 base de cerâmica de idade média baixa

Caracterização da peça

Cronologia	Datação:	Cronologia:	Período: Idade média - baixa
	Nº fragmentos: 1	Tipo:	
	Peça:	Forma: Base	Bordo:
	Dureza:	Estado conservação:	Procedência: Bracarense
	Classificação:	Categoria: Cerâmica Medieval	Produção: Local

Identificação**Nº inventário:** 19

Sondagem: S2

UE: 040

Complexo:

Nº achado:

1 base de cerâmica moderna/contemporânea

Caracterização da peça

Cronologia	Datação:	Cronologia:	Período: Idade moderna/contemporânea
	Nº fragmentos: 1	Tipo:	
	Peça:	Forma: Base	Bordo:
	Dureza:	Estado conservação:	Procedência: Regional
	Classificação:	Categoria: Cerâmica Moderna	Produção: Regional

Identificação**Nº inventário:** 19

Sondagem: S1

UE: 036

Complexo:

Nº achado:

1 peça discoidal de comum romana

Caracterização da peça

Cronologia	Datação:	Cronologia:	Período: Romano
	Nº fragmentos: 1	Tipo: Peça discoidal	
	Peça:	Forma: Perfil completo	Bordo:
	Dureza:	Estado conservação:	Procedência: Bracarense
	Classificação:	Categoria: Cerâmica Comum	Produção: Local

Identificação**Nº inventário:** 19

Sondagem: S1

UE: 054

Complexo:

Nº achado:

1 parede de ânfora Halt. 70

Caracterização da peça

Cronologia	Datação:	Cronologia:	Período: Romano
	Nº fragmentos: 1	Tipo: Ânfora	
	Peça:	Forma: Parede	Bordo:
	Dureza:	Estado conservação:	Procedência: Bética
	Classificação:	Categoria: Ânfora	Produção: Hispânica

Identificação**Nº inventário:** 19,20,21,22,23,24,25

Sondagem: S1

UE: 059

Complexo:

Nº achado:

7 paredes de cerâmica comum fina romana

Caracterização da peça

Cronologia	Datação:	Cronologia: Séc. I-II	Período: Alto imperial
	Nº fragmentos: 7	Tipo:	
	Peça:	Forma: Parede	Bordo:
	Dureza:	Estado conservação:	Procedência: Bracarense
	Classificação:	Categoria: Cerâmica Comum Fina	Produção: Local

Identificação**Nº inventário:** 19,20,21,22,23,24,25,26,27,28,29,30,31,32,33,34,35,36,37,38,39,40,41,42,43,44,45,46,47,48,49,50

Sondagem: S2

UE: 030

Complexo:

Nº achado:

33 paredes de cerâmica moderna/contemporânea

Caracterização da peça

Cronologia	Datação:	Cronologia:	Período: Idade moderna/contemporâneo
	Nº fragmentos: 33	Tipo:	
	Peça:	Forma: Parede	Bordo:
	Dureza:	Estado conservação:	Procedência: Regional
	Classificação:	Categoria: Cerâmica Moderna	Produção: Regional

Identificação**Nº inventário:** 195

Sondagem: S1

UE: 026

Complexo:

Nº achado:

1 base de cerâmica cinzenta tardia

Caracterização da peça

Cronologia	Datação:	Cronologia: Séc. V-VII	Período: Suevo-visigótico
	Nº fragmentos: 1	Tipo:	
	Peça:	Forma: Base	Bordo:
	Dureza:	Estado conservação:	Procedência: Bracarense
	Classificação:	Categoria: Cerâmica Cinzenta Tardia	Produção: Cinzenta Tardia

Identificação**Nº inventário:** 196,197,198,199,200,201,202,203,204,205

Sondagem: S1

UE: 026

Complexo:

Nº achado:

10 bases de cerâmica comum romana

Caracterização da peça

Cronologia	Datação:	Cronologia:	Período: Romano
	Nº fragmentos: 10	Tipo:	
	Peça:	Forma: Base	Bordo:
	Dureza:	Estado conservação:	Procedência: Bracarense
	Classificação:	Categoria: Cerâmica Comum	Produção: Local

Identificação**Nº inventário:** 2

Sondagem: S2

UE: 030

Complexo:

Nº achado:

1 parede de cerâmica comum romana

Caracterização da peça

Cronologia	Datação:	Cronologia:	Período: Romano
	Nº fragmentos: 1	Tipo:	
	Peça:	Forma: Parede	Bordo:
	Dureza:	Estado conservação:	Procedência: Bracarense
	Classificação:	Categoria: Cerâmica Cinzenta Tardia	Produção: Local

Identificação

Nº inventário: 2

Sondagem: S2

UE: 033

Complexo:

Nº achado:

1 parede de comum fina romana com grafiti

Caracterização da peça

Cronologia	Datação:	Cronologia: Séc. I-II	Período: Alto imperial
	Nº fragmentos: 1	Tipo:	
	Peça:	Forma: Parede	Bordo:
	Dureza:	Estado conservação:	Procedência: Bracarense
	Classificação:	Categoria: Cerâmica Comum Fina	Produção: Local

Identificação

Nº inventário: 2

Sondagem: S2

UE: 075

Complexo:

Nº achado:

1 base de cerâmica comum romana

Caracterização da peça

Cronologia	Datação:	Cronologia:	Período: Romano
	Nº fragmentos: 1	Tipo:	
	Peça:	Forma: Base	Bordo:
	Dureza:	Estado conservação:	Procedência: Bracarense
	Classificação:	Categoria: Cerâmica Comum	Produção: Local

Identificação

Nº inventário: 2

Sondagem: S2

UE: 083

Complexo:

Nº achado:

1 parede de cerâmica comum fina romana

Caracterização da peça

Cronologia	Datação:	Cronologia: Séc. I-II	Período: Alto imperial
	Nº fragmentos: 1	Tipo:	
	Peça:	Forma: Parede	Bordo:
	Dureza:	Estado conservação:	Procedência: Bracarense
	Classificação:	Categoria: Cerâmica Comum Fina	Produção: Local

Identificação

Nº inventário: 2

Sondagem: S1

UE: 034

Complexo:

Nº achado:

1 parede de cerâmica comum fina romana

Caracterização da peça

Cronologia	Datação:	Cronologia: Séc. I-II	Período: Alto imperial
	Nº fragmentos: 1	Tipo:	
	Peça:	Forma: Parede	Bordo:
	Dureza:	Estado conservação:	Procedência: Bracarense
	Classificação:	Categoria: Cerâmica Comum Fina	Produção: Local

Identificação

Nº inventário: 2

Sondagem: S1

UE: 053

Complexo:

Nº achado:

1 peça discoidal de cerâmica comum romana

Caracterização da peça

Cronologia	Datação:	Cronologia:	Período: Romano
	Nº fragmentos: 1	Tipo: Peça discoidal	
	Peça:	Forma: Perfil completo	Bordo:
	Dureza:	Estado conservação:	Procedência: Bracarense
	Classificação:	Categoria: Cerâmica Comum	Produção: Local

Identificação

Nº inventário: 2

Sondagem: S2

UE: 072

Complexo:

Nº achado:

1 base de cerâmica de tradição indígena

Caracterização da peça

Cronologia	Datação:	Cronologia: 16 a. C- 50 d. C	Período: Idade do Ferro
	Nº fragmentos: 1	Tipo:	
	Peça:	Forma: Base	Bordo:
	Dureza:	Estado conservação:	Procedência: Bracarense
	Classificação:	Categoria: Tradição Indígena	Produção: Local

Identificação

Nº inventário: 2

Sondagem: S1

UE: 025

Complexo:

Nº achado:

1 parede de cerâmica comum romana

Caracterização da peça

Cronologia	Datação:	Cronologia:	Período: Romano
	Nº fragmentos: 1	Tipo:	
	Peça:	Forma: Parede	Bordo:
	Dureza:	Estado conservação:	Procedência: Bracarense
	Classificação:	Categoria: Cerâmica Comum	Produção: Local

Identificação

Nº inventário: 2

Sondagem: S1

UE: 036

Complexo:

Nº achado:

1 peça discoidal reutilizando ARSW, Clara D

Caracterização da peça

Cronologia	Datação:	Cronologia: Séc. IV-VI	Período: Suevo-visigótico
	Nº fragmentos: 1	Tipo: Peça discoidal	
	Peça:	Forma: Perfil completo	Bordo:
	Dureza:	Estado conservação:	Procedência: Africa Pro
	Classificação:	Categoria: Sigillata	Produção: Africana D

Identificação

Nº inventário: 2

Sondagem: S1

UE: 054

Complexo:

Nº achado:

1 peça discoidal de cerâmica comum romana

Caracterização da peça

Cronologia	Datação:	Cronologia:	Período: Romano
	Nº fragmentos: 1	Tipo: Peça discoidal	
	Peça:	Forma: Perfil completo	Bordo:
	Dureza:	Estado conservação:	Procedência: Bracarense
	Classificação:	Categoria: Cerâmica Comum	Produção: Local

Identificação

Nº inventário: 2

Sondagem: S1

UE: 016

Complexo:

Nº achado:

1 parede de cerâmica fina pintada

Caracterização da peça

Cronologia	Datação:	Cronologia: Séc. I-II	Período: Alto imperial
	Nº fragmentos: 1	Tipo:	
	Peça:	Forma: Parede	Bordo:
	Dureza:	Estado conservação:	Procedência: Bracarense
	Classificação:	Categoria: Cerâmica Pintada Fina	Produção: Local

Identificação

Nº inventário: 2,3

Sondagem: S1

UE: 035

Complexo:

Nº achado:

2 bordes de cerâmica comum romana

Caracterização da peça

Cronologia	Datação:	Cronologia:	Período: Romano
	Nº fragmentos: 2	Tipo:	
	Peça:	Forma: Bordo	Bordo:
	Dureza:	Estado conservação:	Procedência: Bracarense
	Classificação:	Categoria: Cerâmica Comum	Produção: Local

Identificação

Nº inventário: 2,3

Sondagem: S1

UE: 001

Complexo:

Nº achado:

2 bordes de TSH Drag. 29

Caracterização da peça

Cronologia	Datação:	Cronologia: Séc. I-II	Período: Alto imperial
	Nº fragmentos: 2	Tipo: Taça	
	Peça:	Forma: Bordo	Bordo:
	Dureza:	Estado conservação:	Procedência: La Rioja
	Classificação:	Categoria: Sigillata	Produção: Hispânica

Identificação

Nº inventário: 2,3

Sondagem: S1

UE: 051

Complexo:

Nº achado:

2 bases de cerâmica comum romana

Caracterização da peça

Cronologia	Datação:	Cronologia:	Período: Romano
	Nº fragmentos: 2	Tipo:	
	Peça:	Forma: Base	Bordo:
	Dureza:	Estado conservação:	Procedência: Bracarense
	Classificação:	Categoria: Cerâmica Comum	Produção: Local

Identificação

Nº inventário: 2,3

Sondagem: S1

UE: 026

Complexo:

Nº achado:

2 bordes de cerâmica comum romana com pintura branca

Caracterização da peça

Cronologia	Datação:	Cronologia:	Período: Romano
	Nº fragmentos: 2	Tipo:	
	Peça:	Forma: Bordo	Bordo:
	Dureza:	Estado conservação:	Procedência: Bracarense
	Classificação:	Categoria: Cerâmica Comum	Produção: Local

Identificação

Nº inventário: 2,3,4,5

Sondagem: S1

UE: 028

Complexo:

Nº achado:

4 bordes de cerâmica comum romana

Caracterização da peça

Cronologia	Datação:	Cronologia:	Período: Romano
	Nº fragmentos: 4	Tipo:	
	Peça:	Forma: Bordo	Bordo:
	Dureza:	Estado conservação:	Procedência: Bracarense
	Classificação:	Categoria: Cerâmica Comum	Produção: Local

Identificação

Nº inventário: 2,3,4,5

Sondagem: S1

UE: 006

Complexo:

Nº achado:

4 paredes de cerâmica de tradição indígena

Caracterização da peça

Cronologia	Datação:	Cronologia: 16 a. C. - 50 d. C.	Período: Idade do Ferro
	Nº fragmentos: 4	Tipo:	
	Peça:	Forma: Parede	Bordo:
	Dureza:	Estado conservação:	Procedência: Bracarense
	Classificação:	Categoria: Tradição Indígena	Produção: Local

Identificação

Nº inventário: 2,3,4,5,6,7

Sondagem: S2

UE: 062

Complexo:

Nº achado:

7 paredes de cerâmica medieval

Caracterização da peça

Cronologia	Datação:	Cronologia:	Período: Idade média - baixa
	Nº fragmentos: 7	Tipo:	
	Peça:	Forma: Parede	Bordo:
	Dureza:	Estado conservação:	Procedência: Bracarense
	Classificação:	Categoria: Cerâmica Medieval	Produção: Local

Identificação

Nº inventário: 2,3,4,5,6,7,8

Sondagem: S1

UE: 064

Complexo:

Nº achado:

7 paredes de cerâmica comum romana

Caracterização da peça

Cronologia	Datação:	Cronologia:	Período: Romano
	Nº fragmentos: 7	Tipo:	
	Peça:	Forma: Parede	Bordo:
	Dureza:	Estado conservação:	Procedência: Bracarense
	Classificação:	Categoria: Cerâmica Comum	Produção: Local

Identificação

Nº inventário: 2,3,4,5,6,7,8,9,10

Sondagem: S1

UE: 059

Complexo:

Nº achado:

10 paredes de cerâmica comum romana

Caracterização da peça

Cronologia	Datação:	Cronologia:	Período: Romano
	Nº fragmentos: 10	Tipo:	
	Peça:	Forma: Parede	Bordo:
	Dureza:	Estado conservação:	Procedência: Bracarense
	Classificação:	Categoria: Cerâmica Comum	Produção: Local

Identificação

Nº inventário: 20

Sondagem: S2

UE: 048

Complexo:

Nº achado:

1 parede de cerâmica de idade media baixa

Caracterização da peça

Cronologia	Datação:	Cronologia:	Período: Idade média - baixa
	Nº fragmentos: 1	Tipo:	
	Peça:	Forma: Parede	Bordo:
	Dureza:	Estado conservação:	Procedência: Bracarense
	Classificação:	Categoria: Cerâmica Medieval	Produção: Local

Identificação

Nº inventário: 20

Sondagem: S1

UE: 053

Complexo:

Nº achado:

1 base de engobe vermelho

Caracterização da peça

Cronologia	Datação:	Cronologia:	Período: Romano
	Nº fragmentos: 1	Tipo:	
	Peça:	Forma: Base	Bordo:
	Dureza:	Estado conservação:	Procedência: Bracarense
	Classificação:	Categoria: Cerâmica Engobe Vermelho	Produção: Local

Identificação

Nº inventário: 20

Sondagem: S1

UE: 036

Complexo:

Nº achado:

1 borde e bico de almofariz posiblemente tardio

Caracterização da peça

Cronologia	Datação:	Cronologia:	Período: Suevo-visigótico
	Nº fragmentos: 1	Tipo: Almofariz	
	Peça:	Forma: Bordo	Bordo:
	Dureza:	Estado conservação:	Procedência: Bracarense
	Classificação:	Categoria: Cerâmica Comum	Produção: Local

Identificação

Nº inventário: 20

Sondagem: S1

UE: 026

Complexo:

Nº achado:

1 parede de cerâmica cinzenta tardia

Caracterização da peça

Cronologia	Datação:	Cronologia: Séc. V-VII	Período: Suevo-visigótico
	Nº fragmentos: 1	Tipo:	
	Peça:	Forma: Parede	Bordo:
	Dureza:	Estado conservação:	Procedência: Bracarense
	Classificação:	Categoria: Cerâmica Cinzenta Tardia	Produção: Cinzenta Tardia

Identificação

Nº inventário: 20,21,22,23

Sondagem: S2

UE: 055

Complexo:

Nº achado:

4 fragmentos de material de construção

Caracterização da peça

Cronologia	Datação:	Cronologia:	Período: Indeterminada
	Nº fragmentos: 4	Tipo:	
	Classificação:	Categoria: Material de construção	Produção:

Identificação

Nº inventário: 20,21,22,23,24,25,26,27,28,29,30,31,32,33

Sondagem: S2

UE: 040

Complexo:

Nº achado:

14 paredes de cerâmica moderna/contemporânea

Caracterização da peça

Cronologia	Datação:	Cronologia:	Período: Idade moderna/contemporâneo
	Nº fragmentos: 14	Tipo:	
	Peça:	Forma: Parede	Bordo:
	Dureza:	Estado conservação:	Procedência: Regional
	Classificação:	Categoria: Cerâmica Moderna	Produção: Regional

Identificação

Nº inventário: 200,201,202,203,204,205,206,207,208,209,210,211,212,213,214,215,216,217,218,219

Sondagem: S1

UE: 016

Complexo:

Nº achado:

20 paredes de cerâmica comum romana

Caracterização da peça

Cronologia	Datação:	Cronologia:	Período: Romano
	Nº fragmentos: 20	Tipo:	
	Peça:	Forma: Parede	Bordo:
	Dureza:	Estado conservação:	Procedência: Bracarense
	Classificação:	Categoria: Cerâmica Comum	Produção: Local

Identificação

Nº inventário: 201,202,203,204,205,206,207,208,209,210,211,212,213,214,215,216,217,218,219

Sondagem: S1

UE: 006

Complexo:

Nº achado:

19 paredes de cerâmica comum romana

Caracterização da peça

Cronologia	Datação:	Cronologia:	Período: Romano
	Nº fragmentos: 19	Tipo:	
	Peça:	Forma: Parede	Bordo:
	Dureza:	Estado conservação:	Procedência: Bracarense
	Classificação:	Categoria: Cerâmica Comum	Produção: Local

Identificação

Nº inventário: 206

Sondagem: S1

UE: 026

Complexo:

Nº achado:

1 base de possível engobe vermelho tardio

Caracterização da peça

Cronologia	Datação:	Cronologia:	Período: Romano
	Nº fragmentos: 1	Tipo:	
	Peça:	Forma: Base	Bordo:
	Dureza:	Estado conservação:	Procedência: Bracarense
	Classificação:	Categoria: Cerâmica Engobe Vermelho	Produção: Local

Identificação

Nº inventário: 206,207,208,209,210,211,212

Sondagem: S1

UE: 026

Complexo:

Nº achado:

7 bases de cerâmica comum romana

Caracterização da peça

Cronologia	Datação:	Cronologia:	Período: Romano
	Nº fragmentos: 7	Tipo:	
	Peça:	Forma: Base	Bordo:
	Dureza:	Estado conservação:	Procedência: Bracarense
	Classificação:	Categoria: Cerâmica Comum	Produção: Local

Identificação

Nº inventário: 206,207,208,209,210,211,212,213,214,215,216,217,218,219,220,221,222,223,224,225

Sondagem: S1

UE: 027

Complexo:

Nº achado:

20 paredes de cerâmica comum romana

Caracterização da peça

Cronologia	Datação:	Cronologia:	Período: Romano
	Nº fragmentos: 20	Tipo:	
	Peça:	Forma: Parede	Bordo:
	Dureza:	Estado conservação:	Procedência: Bracarense
	Classificação:	Categoria: Cerâmica Comum	Produção: Local

Identificação

Nº inventário: 21

Sondagem: S2

UE: 083

Complexo:

Nº achado:

1 base de cerâmica de idade media baixa

Caracterização da peça

Cronologia	Datação:	Cronologia:	Período: Idade média - baixa
	Nº fragmentos: 1	Tipo:	
	Peça:	Forma: Base	Bordo:
	Dureza:	Estado conservação:	Procedência: Bracarense
	Classificação:	Categoria: Cerâmica Medieval	Produção: Local

Identificação

Nº inventário: 21

Sondagem: S1

UE: 016

Complexo:

Nº achado:

1 borde de taça de cerâmica cinzenta tardia que possivelmente imita Rig. 15

Caracterização da peça

Cronologia	Datação:	Cronologia: Séc. V	Período: Suevo-visigótico
	Nº fragmentos: 1	Tipo: Taça	
	Peça:	Forma: Bordo	Bordo:
	Dureza:	Estado conservação:	Procedência: Bracarense
	Classificação:	Categoria: Cerâmica Cinzenta Tardia	Produção: Cinzenta Tardia

Identificação

Nº inventário: 21

Sondagem: S1

UE: 026

Complexo:

Nº achado:

1 borde de possível TSHT de Villanueva (Zamora)

Caracterização da peça

Cronologia	Datação:	Cronologia: Séc. V	Período: Suevo-visigótico
	Nº fragmentos: 1	Tipo: Taça	
	Peça:	Forma: Bordo	Bordo:
	Dureza:	Estado conservação:	Procedência: Vale do Douro
	Classificação:	Categoria: Sigillata	Produção: Hispânica Tardia

Identificação

Nº inventário: 21,22,23

Sondagem: S1

UE: 053

Complexo:

Nº achado:

3 paredes de engobe vermelho

Caracterização da peça

Cronologia	Datação:	Cronologia:	Período: Romano
	Nº fragmentos: 3	Tipo:	
	Peça:	Forma: Parede	Bordo:
	Dureza:	Estado conservação:	Procedência: Bracarense
	Classificação:	Categoria: Cerâmica Engobe Vermelho	Produção: Local

Identificação

Nº inventário: 21,22,23

Sondagem: S1

UE: 006

Complexo:

Nº achado:

3 paredes de cerâmica comum fina romana

Caracterização da peça

Cronologia	Datação:	Cronologia: Séc. I-II	Período: Alto imperial
	Nº fragmentos: 3	Tipo:	
	Peça:	Forma: Parede	Bordo:
	Dureza:	Estado conservação:	Procedência: Bracarense
	Classificação:	Categoria: Cerâmica Comum Fina	Produção: Local

Identificação

Nº inventário: 21,22,23,24

Sondagem: S2

UE: 048

Complexo:

Nº achado:

4 bordes de cerâmica moderna/contemporânea

Caracterização da peça

Cronologia	Datação:	Cronologia:	Período: Idade moderna/contemporâneo
	Nº fragmentos: 4	Tipo:	
	Peça:	Forma: Bordo	Bordo:
	Dureza:	Estado conservação:	Procedência: Regional
	Classificação:	Categoria: Cerâmica Moderna	Produção: Regional

Identificação

Nº inventário: 21,22,23,24

Sondagem: S1

UE: 036

Complexo:

Nº achado:

4 bordes de cerâmica comum romana

Caracterização da peça

Cronologia	Datação:	Cronologia:	Período: Romano
	Nº fragmentos: 4	Tipo:	
	Peça:	Forma: Bordo	Bordo:
	Dureza:	Estado conservação:	Procedência: Bracarense
	Classificação:	Categoria: Cerâmica Comum	Produção: Local

Identificação

Nº inventário: 213,214,215,216,217,218,219,220,221,222,223,224,225,226,227,228,229,230,231,2325

Sondagem: S1

UE: 026

Complexo:

Nº achado:

20 bordes de cerâmica comum romana

Caracterização da peça

Cronologia	Datação:	Cronologia:	Período: Romano
	Nº fragmentos: 20	Tipo:	
	Peça:	Forma: Bordo	Bordo:
	Dureza:	Estado conservação:	Procedência: Bracarense
	Classificação:	Categoria: Cerâmica Comum	Produção: Local

Identificação

Nº inventário: 22

Sondagem: S2

UE: 083

Complexo:

Nº achado:

1 base de cerâmica de idade media baixa

Caracterização da peça

Cronologia	Datação:	Cronologia:	Período: Idade média - baixa
	Nº fragmentos: 1	Tipo:	
	Peça:	Forma: Base	Bordo:
	Dureza:	Estado conservação:	Procedência: Bracarense
	Classificação:	Categoria: Cerâmica Medieval	Produção: Local

Identificação

Nº inventário: 22

Sondagem: S1

UE: 016

Complexo:

Nº achado:

1 borde de tigela de cerâmica cinzenta tardia que imita TSHT Paz Peralta 8

Caracterização da peça

Cronologia	Datação:	Cronologia: Séc. V	Período: Suevo-visigótico
	Nº fragmentos: 1	Tipo: Tigela	
	Peça:	Forma: Bordo	Bordo:
	Dureza:	Estado conservação:	Procedência: Bracarense
	Classificação:	Categoria: Cerâmica Cinzenta Tardia	Produção: Cinzenta Tardia

Identificação

Nº inventário: 22

Sondagem: S1

UE: 026

Complexo:

Nº achado:

1 borde de taça de cerâmica cinzenta tardia que imita Rig. 16

Caracterização da peça

Cronologia	Datação:	Cronologia: Séc. V	Período: Suevo-visigótico
	Nº fragmentos: 1	Tipo: Taça	
	Peça:	Forma: Bordo	Bordo:
	Dureza:	Estado conservação:	Procedência: Bracarense
	Classificação:	Categoria: Cerâmica Cinzenta Tardia	Produção: Cinzenta Tardia

Identificação

Nº inventário: 220

Sondagem: S1

UE: 006

Complexo:

Nº achado:

1 borde de cerâmica de idade media baixa

Caracterização da peça

Cronologia	Datação:	Cronologia:	Período: Idade média - baixa
	Nº fragmentos: 1	Tipo:	
	Peça:	Forma: Bordo	Bordo:
	Dureza:	Estado conservação:	Procedência: Bracarense
	Classificação:	Categoria: Cerâmica Medieval	Produção: Local

Identificação

Nº inventário: 220,221,222,223,224,225,226,227,228,229,230,231,232,233,234,235,236,237,238,239

Sondagem: S1

UE: 016

Complexo:

Nº achado:

20 paredes de cerâmica comum romana

Caracterização da peça

Cronologia	Datação:	Cronologia:	Período: Romano
	Nº fragmentos: 20	Tipo:	
	Peça:	Forma: Parede	Bordo:
	Dureza:	Estado conservação:	Procedência: Bracarense
	Classificação:	Categoria: Cerâmica Comum	Produção: Local

Identificação

Nº inventário: 221,222,223,224,225,226,227,228,229,230,231,232,233,234,235,236,237,238,239,240

Sondagem: S1

UE: 006

Complexo:

Nº achado:

20 paredes de cerâmica comum romana

Caracterização da peça

Cronologia	Datação:	Cronologia:	Período: Romano
	Nº fragmentos: 20	Tipo:	
	Peça:	Forma: Parede	Bordo:
	Dureza:	Estado conservação:	Procedência: Bracarense
	Classificação:	Categoria: Cerâmica Comum	Produção: Local

Identificação

Nº inventário: 226,227,228,229,230,231,232,233,234,235,236,237,238,239,240,241,242,243,244,245

Sondagem: S1

UE: 027

Complexo:

Nº achado:

20 paredes de cerâmica comum romana

Caracterização da peça

Cronologia	Datação:	Cronologia:	Período: Romano
	Nº fragmentos: 20	Tipo:	
	Peça:	Forma: Parede	Bordo:
	Dureza:	Estado conservação:	Procedência: Bracarense
	Classificação:	Categoria: Cerâmica Comum	Produção: Local

Identificação

Nº inventário: 23

Sondagem: S2

UE: 083

Complexo:

Nº achado:

1 asa de cerâmica de idade media baixa

Caracterização da peça

Cronologia	Datação:	Cronologia:	Período: Idade média - baixa
	Nº fragmentos: 1	Tipo:	
	Peça:	Forma: Fragmento de asa	Bordo:
	Dureza:	Estado conservação:	Procedência: Bracarense
	Classificação:	Categoria: Cerâmica Medieval	Produção: Local

Identificação

Nº inventário: 23

Sondagem: S1

UE: 026

Complexo:

Nº achado:

1 borde de taça de cerâmica cinzenta tardia que imita Rig. 16

Caracterização da peça

Cronologia	Datação:	Cronologia: Séc. V	Período: Suevo-visigótico
	Nº fragmentos: 1	Tipo: Taça	
	Peça:	Forma: Bordo	Bordo:
	Dureza:	Estado conservação:	Procedência: Bracarense
	Classificação:	Categoria: Cerâmica Cinzenta Tardia	Produção: Cinzenta Tardia

Identificação

Nº inventário: 23,24

Sondagem: S1

UE: 016

Complexo:

Nº achado:

2 bases de cerâmica cinzenta tardia

Caracterização da peça

Cronologia	Datação:	Cronologia: Séc. V-VII	Período: Suevo-visigótico
	Nº fragmentos: 2	Tipo:	
	Peça:	Forma: Base	Bordo:
	Dureza:	Estado conservação:	Procedência: Bracarense
	Classificação:	Categoria: Cerâmica Cinzenta Tardia	Produção: Cinzenta Tardia

Identificação

Nº inventário: 233,234,235,236,237,238,239,240,241,242,243,244,245,246,247,248,249,250,251,252

Sondagem: S1

UE: 026

Complexo:

Nº achado:

20 bordes de cerâmica comum romana

Caracterização da peça

Cronologia	Datação:	Cronologia:	Período: Romano
	Nº fragmentos: 20	Tipo:	
	Peça:	Forma: Bordo	Bordo:
	Dureza:	Estado conservação:	Procedência: Bracarense
	Classificação:	Categoria: Cerâmica Comum	Produção: Local

Identificação

Nº inventário: 24

Sondagem: S1

UE: 006

Complexo:

Nº achado:

1 asa de cerâmica comum fina romana

Caracterização da peça

Cronologia	Datação:	Cronologia: Séc. I-II	Período: Alto imperial
	Nº fragmentos: 1	Tipo:	
	Peça:	Forma: Fragmento de asa	Bordo:
	Dureza:	Estado conservação:	Procedência: Bracarense
	Classificação:	Categoria: Cerâmica Comum Fina	Produção: Local

Identificação

Nº inventário: 24

Sondagem: S1

UE: 026

Complexo:

Nº achado:

1 borde de possível TSHT de Villanueva (Zamora) que imita Rig. 15 estampilhada

Caracterização da peça

Cronologia	Datação:	Cronologia: Séc. V	Período: Suevo-visigótico
	Nº fragmentos: 1	Tipo: Taça	
	Peça:	Forma: Bordo	Bordo:
	Dureza:	Estado conservação:	Procedência: Vale do Douro
	Classificação:	Categoria: Sigillata	Produção: Hispânica Tardia

Identificação

Nº inventário: 24,25,26,27

Sondagem: S1

UE: 053

Complexo:

Nº achado:

4 paredes de cerâmica comum fina

Caracterização da peça

Cronologia	Datação:	Cronologia: Séc. I-II	Período: Alto imperial
	Nº fragmentos: 4	Tipo:	
	Peça:	Forma: Parede	Bordo:
	Dureza:	Estado conservação:	Procedência: Bracarense
	Classificação:	Categoria: Cerâmica Comum Fina	Produção: Local

Identificação

Nº inventário: 24,25,26,27,28,29,30,31,32,33,34,35,36,37,38,39,40,41,42,43,44,45,46,47,48,49,50,51,52,53

Sondagem: S2

UE: 083

Complexo:

Nº achado:

30 paredes de cerâmica de idade média baixa

Caracterização da peça

Cronologia	Datação:	Cronologia:	Período: Idade média - baixa
	Nº fragmentos: 30	Tipo:	
	Peça:	Forma: Parede	Bordo:
	Dureza:	Estado conservação:	Procedência: Bracarense
	Classificação:	Categoria: Cerâmica Medieval	Produção: Local

Identificação

Nº inventário: 240,241,242,243,244,245,246,247,248,249,250,251,252,253,254,255,256

Sondagem: S1

UE: 016

Complexo:

Nº achado:

17 paredes de cerâmica comum romana

Caracterização da peça

Cronologia	Datação:	Cronologia:	Período: Romano
	Nº fragmentos: 17	Tipo:	
	Peça:	Forma: Parede	Bordo:
	Dureza:	Estado conservação:	Procedência: Bracarense
	Classificação:	Categoria: Cerâmica Comum	Produção: Local

Identificação

Nº inventário: 241,242,243,244,245,246,247,248,249,250,251,252,253,254,255,256,257,258,259,260

Sondagem: S1

UE: 006

Complexo:

Nº achado:

20 paredes de cerâmica comum romana

Caracterização da peça

Cronologia	Datação:	Cronologia:	Período: Romano
	Nº fragmentos: 20	Tipo:	
	Peça:	Forma: Parede	Bordo:
	Dureza:	Estado conservação:	Procedência: Bracarense
	Classificação:	Categoria: Cerâmica Comum	Produção: Local

Identificação

Nº inventário: 246,247,248,249,250,251,252,253,254,255,256,257,258,259,,260,261,262,263,264,265

Sondagem: S1

UE: 027

Complexo:

Nº achado:

20 paredes de cerâmica comum romana

Caracterização da peça

Cronologia	Datação:	Cronologia:	Período: Romano
	Nº fragmentos: 20	Tipo:	
	Peça:	Forma: Parede	Bordo:
	Dureza:	Estado conservação:	Procedência: Bracarense
	Classificação:	Categoria: Cerâmica Comum	Produção: Local

Identificação**Nº inventário:** 25

Sondagem: S2

UE: 031

Complexo:

Nº achado:

1 borde e arranque de asa de cerâmica comum moderna/contemporânea

Caracterização da peça

Cronologia	Datação:	Cronologia:	Período: Idade moderna/contemporânea
	Nº fragmentos: 1	Tipo:	
	Peça:	Forma: Asa/ bordo	Bordo:
	Dureza:	Estado conservação:	Procedência: Regional
	Classificação:	Categoria: Cerâmica Moderna	Produção: Regional

Identificação**Nº inventário:** 25

Sondagem: S1

UE: 016

Complexo:

Nº achado:

1 parede de cerâmica cinzenta tardia

Caracterização da peça

Cronologia	Datação:	Cronologia: Séc. V-VII	Período: Suevo-visigótico
	Nº fragmentos: 1	Tipo:	
	Peça:	Forma: Parede	Bordo:
	Dureza:	Estado conservação:	Procedência: Bracarense
	Classificação:	Categoria: Cerâmica Cinzenta Tardia	Produção: Cinzenta Tardia

Identificação**Nº inventário:** 25

Sondagem: S1

UE: 006

Complexo:

Nº achado:

1 asa de ânfora Halt. 70

Caracterização da peça

Cronologia	Datação:	Cronologia:	Período: Romano
	Nº fragmentos: 1	Tipo: Ânfora	
	Peça:	Forma: Fragmento de asa	Bordo:
	Dureza:	Estado conservação:	Procedência: Bética
	Classificação:	Categoria: Ânfora	Produção: Hispânica

Identificação**Nº inventário:** 25

Sondagem: S1

UE: 026

Complexo:

Nº achado:

1 borde cerâmica cinzenta tardia que imita ARSW Hayes 52B

Caracterização da peça

Cronologia	Datação:	Cronologia: 325-425	Período: Suevo-visigótico
	Nº fragmentos: 1	Tipo: Taça	
	Peça:	Forma: Bordo	Bordo:
	Dureza:	Estado conservação:	Procedência: Bracarense
	Classificação:	Categoria: Cerâmica Cinzenta Tardia	Produção: Cinzenta Tardia

Identificação

Nº inventário: 25,26,27,28,29

Sondagem: S2

UE: 048

Complexo:

Nº achado:

5 bases de cerâmica moderna/contemporânea

Caracterização da peça

Cronologia	Datação:	Cronologia:	Período: Idade moderna/contemporânea
	Nº fragmentos: 5	Tipo:	
	Peça:	Forma: Base	Bordo:
	Dureza:	Estado conservação:	Procedência: Regional
	Classificação:	Categoria: Cerâmica Moderna	Produção: Regional

Identificação

Nº inventário: 25,26,27,28,29,30,31,32,33

Sondagem: S1

UE: 036

Complexo:

Nº achado:

9 bases de cerâmica comum romana

Caracterização da peça

Cronologia	Datação:	Cronologia:	Período: Romano
	Nº fragmentos: 9	Tipo:	
	Peça:	Forma: Base	Bordo:
	Dureza:	Estado conservação:	Procedência: Bracarense
	Classificação:	Categoria: Cerâmica Comum	Produção: Local

Identificação

Nº inventário:

253,254,255,256,257,258,259,260,261,262,263,264,265,266,267,268,269,270,271,272,273,274,275,276,277,278,279,280,281,282

Sondagem: S1

UE: 026

Complexo:

Nº achado:

30 bordes de cerâmica comum romana

Caracterização da peça

Cronologia	Datação:	Cronologia:	Período: Romano
	Nº fragmentos: 30	Tipo:	
	Peça:	Forma: Bordo	Bordo:
	Dureza:	Estado conservação:	Procedência: Bracarense
	Classificação:	Categoria: Cerâmica Comum	Produção: Local

Identificação

Nº inventário: 257,258,259,260,261,262,263,264,265,266,267,268,269,270,271,272,273,274,275,276

Sondagem: S1

UE: 016

Complexo:

Nº achado:

20 paredes de cerâmica comum romana

Caracterização da peça

Cronologia	Datação:	Cronologia:	Período: Romano
	Nº fragmentos: 20	Tipo:	
	Peça:	Forma: Parede	Bordo:
	Dureza:	Estado conservação:	Procedência: Bracarense
	Classificação:	Categoria: Cerâmica Comum	Produção: Local

Identificação

Nº inventário: 26

Sondagem: S1

UE: 016

Complexo:

Nº achado:

1 base de cerâmica cinzenta tardia

Caracterização da peça

Cronologia	Datação:	Cronologia: Séc. V-VII	Período: Suevo-visigótico
	Nº fragmentos: 1	Tipo:	
	Peça:	Forma: Base	Bordo:
	Dureza:	Estado conservação:	Procedência: Bracarense
	Classificação:	Categoria: Cerâmica Cinzenta Tardia	Produção: Cinzenta Tardia

Identificação

Nº inventário: 26

Sondagem: S1

UE: 026

Complexo:

Nº achado:

1 base de cerâmica cinzenta tardia que imita ARSW

Caracterização da peça

Cronologia	Datação:	Cronologia: Séc. IV-V	Período: Suevo-visigótico
	Nº fragmentos: 1	Tipo:	
	Peça:	Forma: Base	Bordo:
	Dureza:	Estado conservação:	Procedência: Bracarense
	Classificação:	Categoria: Cerâmica Cinzenta Tardia	Produção: Cinzenta Tardia

Identificação

Nº inventário: 26,27

Sondagem: S1

UE: 006

Complexo:

Nº achado:

2 bordes de potes de cerâmica cinzenta tardia

Caracterização da peça

Cronologia	Datação:	Cronologia: Séc. V-VII	Período: Suevo-visigótico
	Nº fragmentos: 2	Tipo: Pote	
	Peça:	Forma: Bordo	Bordo:
	Dureza:	Estado conservação:	Procedência: Bracarense
	Classificação:	Categoria: Cerâmica Cinzenta Tardia	Produção: Cinzenta Tardia

Identificação

Nº inventário: 261,262,263,264,265,266,267,268,269,270,271,272,273,274,275,276,277,278,279,280

Sondagem: S1

UE: 006

Complexo:

Nº achado:

20 paredes de cerâmica comum romana

Caracterização da peça

Cronologia	Datação:	Cronologia:	Período: Romano
	Nº fragmentos: 20	Tipo:	
	Peça:	Forma: Parede	Bordo:
	Dureza:	Estado conservação:	Procedência: Bracarense
	Classificação:	Categoria: Cerâmica Comum	Produção: Local

Identificação

Nº inventário: 266,267,268,269,270,271,272,273,274,275,276,277,278,279,280,281,282,283,284,285

Sondagem: S1

UE: 027

Complexo:

Nº achado:

20 paredes de cerâmica comum romana

Caracterização da peça

Cronologia	Datação:	Cronologia:	Período: Romano
	Nº fragmentos: 20	Tipo:	
	Peça:	Forma: Parede	Bordo:
	Dureza:	Estado conservação:	Procedência: Bracarense
	Classificação:	Categoria: Cerâmica Comum	Produção: Local

Identificação

Nº inventário: 27

Sondagem: S2

UE: 031

Complexo:

Nº achado:

1 base de cerâmica comum moderna/contemporânea

Caracterização da peça

Cronologia	Datação:	Cronologia:	Período: Idade moderna/contemporâneo
	Nº fragmentos: 1	Tipo:	
	Peça:	Forma: Base	Bordo:
	Dureza:	Estado conservação:	Procedência: Regional
	Classificação:	Categoria: Cerâmica Moderna	Produção: Regional

Identificação

Nº inventário: 27,28

Sondagem: S1

UE: 026

Complexo:

Nº achado:

2 bases de cerâmica cinzenta tardia

Caracterização da peça

Cronologia	Datação:	Cronologia: Séc. V-VII	Período: Suevo-visigótico
	Nº fragmentos: 2	Tipo:	
	Peça:	Forma: Base	Bordo:
	Dureza:	Estado conservação:	Procedência: Bracarense
	Classificação:	Categoria: Cerâmica Cinzenta Tardia	Produção: Cinzenta Tardia

Identificação

Nº inventário: 27,29,30

Sondagem: S1

UE: 016

Complexo:

Nº achado:

3 paredes de cerâmica cinzenta tardia

Caracterização da peça

Cronologia	Datação:	Cronologia: Séc. V-VII	Período: Suevo-visigótico
	Nº fragmentos: 3	Tipo:	
	Peça:	Forma: Parede	Bordo:
	Dureza:	Estado conservação:	Procedência: Bracarense
	Classificação:	Categoria: Cerâmica Cinzenta Tardia	Produção: Cinzenta Tardia

Identificação

Nº inventário: 277.278.279.280.281.282.283.284.285.286.287.288.289.290.291.292.293.294.295.296

Sondagem: S1

UE: 016

Complexo:

Nº achado:

20 paredes de cerâmica comum romana

Caracterização da peça

Cronologia	Datação:	Cronologia:	Período: Romano
	Nº fragmentos: 20	Tipo:	
	Peça:	Forma: Parede	Bordo:
	Dureza:	Estado conservação:	Procedência: Bracarense
	Classificação:	Categoria: Cerâmica Comum	Produção: Local

Identificação

Nº inventário: 28

Sondagem: S1

UE: 028

Complexo:

Nº achado:

1 parede de cerâmica comum fina

Caracterização da peça

Cronologia	Datação:	Cronologia: Séc. I-II	Período: Alto imperial
	Nº fragmentos: 1	Tipo:	
	Peça:	Forma: Parede	Bordo:
	Dureza:	Estado conservação:	Procedência: Bracarense
	Classificação:	Categoria: Cerâmica Comum Fina	Produção: Local

Identificação

Nº inventário: 28

Sondagem: S1

UE: 016

Complexo:

Nº achado:

1 asa de cerâmica cinzenta tardia

Caracterização da peça

Cronologia	Datação:	Cronologia: Séc. V-VII	Período: Suevo-visigótico
	Nº fragmentos: 1	Tipo:	
	Peça:	Forma: Fragmento de asa	Bordo:
	Classificação:	Categoria: Cerâmica Cinzenta Tardia	Produção: Cinzenta Tardia

Identificação

Nº inventário: 28

Sondagem: S1

UE: 006

Complexo:

Nº achado:

1 borde de taça de cerâmica cinzenta tardia que imita ARSW Hayes 73

Caracterização da peça

Cronologia	Datação:	Cronologia: 420-475	Período: Suevo-visigótico
	Nº fragmentos: 1	Tipo: Taça	
	Peça:	Forma: Bordo	Bordo:
	Dureza:	Estado conservação:	Procedência: Bracarense
	Classificação:	Categoria: Cerâmica Cinzenta Tardia	Produção: Cinzenta Tardia

Identificação**Nº inventário: 28,29,30**

Sondagem: S2

UE: 031

Complexo:

Nº achado:

3 asas de cerâmica comum moderna/conetmporânea

Caracterização da peça

Cronologia	Datação:	Cronologia:	Período: Idade moderna/contemporâneo
	Nº fragmentos: 3	Tipo:	
	Peça:	Forma: Fragmento de asa	Bordo:
	Dureza:	Estado conservação:	Procedência: Regional
	Classificação:	Categoria: Cerâmica Moderna	Produção: Regional

Identificação**Nº inventário: 28,29,30,31**

Sondagem: S2

UE: 033

Complexo:

Nº achado:

4 bases de cerâmica moderna/contemporânea

Caracterização da peça

Cronologia	Datação:	Cronologia:	Período: Idade moderna/contemporâneo
	Nº fragmentos: 4	Tipo:	
	Peça:	Forma: Base	Bordo:
	Dureza:	Estado conservação:	Procedência: Regional
	Classificação:	Categoria: Cerâmica Moderna	Produção: Regional

Identificação**Nº inventário: 281,282,283,284**

Sondagem: S1

UE: 006

Complexo:

Nº achado:

4 paredes de cerâmica comum romana

Caracterização da peça

Cronologia	Datação:	Cronologia:	Período: Romano
	Nº fragmentos: 4	Tipo:	
	Peça:	Forma: Parede	Bordo:
	Dureza:	Estado conservação:	Procedência: Bracarense
	Classificação:	Categoria: Cerâmica Comum	Produção: Local

Identificação**Nº inventário: 283,284,285,286,287,288,289,290,291,292,293,294,295,296,297,298,299,300,301,302,303,304**

Sondagem: S1

UE: 026

Complexo:

Nº achado:

22 bordes de cerâmica comum romana

Caracterização da peça

Cronologia	Datação:	Cronologia:	Período: Romano
	Nº fragmentos: 22	Tipo:	
	Peça:	Forma: Bordo	Bordo:
	Dureza:	Estado conservação:	Procedência: Bracarense
	Classificação:	Categoria: Cerâmica Comum	Produção: Local

Identificação**Nº inventário: 285**

Sondagem: S1

UE: 006

Complexo:

Nº achado:

1 parede de cerâmica de idade média baixa

Caracterização da peça

Cronologia	Datação:	Cronologia:	Período: Idade média - baixa
	Nº fragmentos: 1	Tipo:	
	Peça:	Forma: Parede	Bordo:
	Dureza:	Estado conservação:	Procedência: Bracarense
	Classificação:	Categoria: Cerâmica Medieval	Produção: Local

Identificação**Nº inventário: 286**

Sondagem: S1

UE: 006

Complexo:

Nº achado:

1 asa de cerâmica de idade média baixa

Caracterização da peça

Cronologia	Datação:	Cronologia:	Período: Idade média - baixa
	Nº fragmentos: 1	Tipo:	
	Peça:	Forma: Fragmento de asa	Bordo:
	Dureza:	Estado conservação:	Procedência: Bracarense
	Classificação:	Categoria: Cerâmica Medieval	Produção: Local

Identificação**Nº inventário: 286,287,288,289,290,291,292,293,294,295,296,297,298,299,300,301,302,303,304,305**

Sondagem: S1

UE: 027

Complexo:

Nº achado:

20 paredes de cerâmica comum romana

Caracterização da peça

Cronologia	Datação:	Cronologia:	Período: Romano
	Nº fragmentos: 20	Tipo:	
	Peça:	Forma: Parede	Bordo:
	Dureza:	Estado conservação:	Procedência: Bracarense
	Classificação:	Categoria: Cerâmica Comum	Produção: Local

Identificação**Nº inventário: 287,288,289,290,291,292,293,294,295,296,297,298,299**

Sondagem: S1

UE: 006

Complexo:

Nº achado:

13 paredes de cerâmica de idade média baixa

Caracterização da peça

Cronologia	Datação:	Cronologia:	Período: Idade média - baixa
	Nº fragmentos: 13	Tipo:	
	Peça:	Forma: Parede	Bordo:
	Dureza:	Estado conservação:	Procedência: Bracarense
	Classificação:	Categoria: Cerâmica Medieval	Produção: Local

Identificação

Nº inventário: 29

Sondagem: S1

UE: 028

Complexo:

Nº achado:

1 borde de jarra trilobulada de cerâmica cinzenta tardia

Caracterização da peça

Cronologia	Datação:	Cronologia: Séc. V-VII	Período: Suevo-visigótico
	Nº fragmentos: 1	Tipo: Jarra	
	Peça:	Forma: Bordo	Bordo:
	Dureza:	Estado conservação:	Procedência: Bracarense
	Classificação:	Categoria: Cerâmica Cinzenta Tardia	Produção: Cinzenta Tardia

Identificação

Nº inventário: 29

Sondagem: S1

UE: 006

Complexo:

Nº achado:

1 asa de cerâmica cinzenta tardia

Caracterização da peça

Cronologia	Datação:	Cronologia: Séc. V-VII	Período: Suevo-visigótico
	Nº fragmentos: 1	Tipo:	
	Peça:	Forma: Fragmento de asa	Bordo:
	Dureza:	Estado conservação:	Procedência: Bracarense
	Classificação:	Categoria: Cerâmica Cinzenta Tardia	Produção: Cinzenta Tardia

Identificação

Nº inventário: 29

Sondagem: S1

UE: 026

Complexo:

Nº achado:

1 base de cerâmica cinzenta tardia

Caracterização da peça

Cronologia	Datação:	Cronologia: Séc. V-VII	Período: Suevo-visigótico
	Nº fragmentos: 1	Tipo:	
	Peça:	Forma: Base	Bordo:
	Dureza:	Estado conservação:	Procedência: Bracarense
	Classificação:	Categoria: Cerâmica Cinzenta Tardia	Produção: Cinzenta Tardia

Identificação

Nº inventário: 29,30,31,32,34,35,36

Sondagem: S1

UE: 015

Complexo:

Nº achado:

8 bases de cerâmica comum romana

Caracterização da peça

Cronologia	Datação:	Cronologia:	Período: Romano
	Nº fragmentos: 8	Tipo:	
	Peça:	Forma: Base	Bordo:
	Dureza:	Estado conservação:	Procedência: Bracarense
	Classificação:	Categoria: Cerâmica Comum	Produção: Local

Identificação

Nº inventário: 297,298,299,300,301,302,303,304,305,306,307,308,309,310,311,312,313,314,315,316

Sondagem: S1

UE: 016

Complexo:

Nº achado:

20 paredes de cerâmica comum romana

Caracterização da peça

Cronologia	Datação:	Cronologia:	Período: Romano
	Nº fragmentos: 20	Tipo:	
	Peça:	Forma: Parede	Bordo:
	Dureza:	Estado conservação:	Procedência: Bracarense
	Classificação:	Categoria: Cerâmica Comum	Produção: Local

Identificação

Nº inventário: 3

Sondagem: S2

UE: 033

Complexo:

Nº achado:

1 borde de cerâmica comum romana

Caracterização da peça

Cronologia	Datação:	Cronologia:	Período: Romano
	Nº fragmentos: 1	Tipo:	
	Peça:	Forma: Bordo em aba/ parede	Bordo:
	Dureza:	Estado conservação:	Procedência: Bracarense
	Classificação:	Categoria: Cerâmica Comum	Produção: Local

Identificação

Nº inventário: 3

Sondagem: S2

UE: 048

Complexo:

Nº achado:

1 borde de pote de cerâmica comum romana

Caracterização da peça

Cronologia	Datação:	Cronologia:	Período: Romano
	Nº fragmentos: 1	Tipo: Pote	
	Peça:	Forma: Bordo	Bordo:
	Dureza:	Estado conservação:	Procedência: Bracarense
	Classificação:	Categoria: Cerâmica Comum	Produção: Local

Identificação

Nº inventário: 3

Sondagem: S2

UE: 055

Complexo:

Nº achado:

1 borde de pote de cerâmica comum romana

Caracterização da peça

Cronologia	Datação:	Cronologia:	Período: Romano
	Nº fragmentos: 1	Tipo: Pote	
	Peça:	Forma: Bordo	Bordo:
	Dureza:	Estado conservação:	Procedência: Bracarense
	Classificação:	Categoria: Cerâmica Comum	Produção: Local

Identificação

Nº inventário: 3

Sondagem: S2

UE: 083

Complexo:

Nº achado:

1 fusaiola de engobe vermelho altoimperial

Caracterização da peça

Cronologia	Datação:	Cronologia:	Período: Romano
	Nº fragmentos: 1	Tipo: Fusaiola	
	Peça:	Forma: Perfil completo	Bordo:
	Dureza:	Estado conservação:	Procedência: Bracarense
	Classificação:	Categoria: Cerâmica Engobe Vermelho	Produção: Local

Identificação

Nº inventário: 3

Sondagem: S1

UE: 034

Complexo:

Nº achado:

1 base de cerâmica comum fina romana

Caracterização da peça

Cronologia	Datação:	Cronologia: Séc. I-II	Período: Alto imperial
	Nº fragmentos: 1	Tipo:	
	Peça:	Forma: Base	Bordo:
	Dureza:	Estado conservação:	Procedência: Bracarense
	Classificação:	Categoria: Cerâmica Comum Fina	Produção: Local

Identificação

Nº inventário: 3

Sondagem: S1

UE: 053

Complexo:

Nº achado:

1 borde de cerâmica comum romana

Caracterização da peça

Cronologia	Datação:	Cronologia:	Período: Romano
	Nº fragmentos: 1	Tipo: Pote	
	Peça:	Forma: Bordo	Bordo:
	Dureza:	Estado conservação:	Procedência: Bracarense
	Classificação:	Categoria: Cerâmica Comum	Produção: Local

Identificação

Nº inventário: 3

Sondagem: S2

UE: 072

Complexo:

Nº achado:

1 base de cerâmica comum romana

Caracterização da peça

Cronologia	Datação:	Cronologia:	Período: Romano
	Nº fragmentos: 1	Tipo:	
	Peça:	Forma: Base	Bordo:
	Dureza:	Estado conservação:	Procedência: Bracarense
	Classificação:	Categoria: Cerâmica Comum	Produção: Local

Identificação

Nº inventário: 3

Sondagem: S1

UE: 025

Complexo:

Nº achado:

1 parede de cerâmica de idade média baixa

Caracterização da peça

Cronologia	Datação:	Cronologia:	Período: Idade média - baixa
	Nº fragmentos: 1	Tipo:	
	Peça:	Forma: Parede	Bordo:
	Dureza:	Estado conservação:	Procedência: Bracarense
	Classificação:	Categoria: Cerâmica Medieval	Produção: Local

Identificação

Nº inventário: 3

Sondagem: S1

UE: 036

Complexo:

Nº achado:

1 borde de TSHT, forma 5

Caracterização da peça

Cronologia	Datação:	Cronologia: Séc. V	Período: Suevo-visigótico
	Nº fragmentos: 1	Tipo: Taça	
	Peça:	Forma: Bordo	Bordo:
	Dureza:	Estado conservação:	Procedência: La Rioja
	Classificação: Forma 5	Categoria: Sigillata	Produção: Hispânica Tardia

Identificação

Nº inventário: 3

Sondagem: S1

UE: 054

Complexo:

Nº achado:

1 borde de cerâmica comum romana

Caracterização da peça

Cronologia	Datação:	Cronologia:	Período: Romano
	Nº fragmentos: 1	Tipo:	
	Peça:	Forma: Bordo	Bordo:
	Dureza:	Estado conservação:	Procedência: Bracarense
	Classificação:	Categoria: Cerâmica Comum	Produção: Local

Identificação

Nº inventário: 3

Sondagem: S1

UE: 016

Complexo:

Nº achado:

1 borde de jarro de engobe branco

Caracterização da peça

Cronologia	Datação:	Cronologia: Séc. V	Período: Suevo-visigótico
	Nº fragmentos: 1	Tipo: Jarro	
	Peça:	Forma: Bordo	Bordo:
	Dureza:	Estado conservação:	Procedência: Bracarense
	Classificação:	Categoria: Cerâmica Engobe Branco	Produção: Local

Identificação

Nº inventário: 3

Sondagem: S1

UE: 015

Complexo:

Nº achado:

1 parede de TSHT decorada

Caracterização da peça

Cronologia	Datação:	Cronologia: Séc. V	Período: Suevo-visigótico
	Nº fragmentos: 1	Tipo:	
	Peça:	Forma: Parede	Bordo:
	Dureza:	Estado conservação:	Procedência: La Rioja
	Classificação:	Categoria: Sigillata	Produção: Hispânica Tardia

Identificação

Nº inventário: 3,4,5,6

Sondagem: S2

UE: 030

Complexo:

Nº achado:

4 bordes de cerâmica moderna/contemporânea

Caracterização da peça

Cronologia	Datação:	Cronologia:	Período: Idade moderna/contemporâneo
	Nº fragmentos: 4	Tipo:	
	Peça:	Forma: Bordo	Bordo:
	Dureza:	Estado conservação:	Procedência: Regional
	Classificação:	Categoria: Cerâmica Moderna	Produção: Regional

Identificação

Nº inventário: 3,4,5,6,7,8

Sondagem: S2

UE: 075

Complexo:

Nº achado:

6 paredes de cerâmica comum romana

Caracterização da peça

Cronologia	Datação:	Cronologia:	Período: Romano
	Nº fragmentos: 6	Tipo:	
	Peça:	Forma: Parede	Bordo:
	Dureza:	Estado conservação:	Procedência: Bracarense
	Classificação:	Categoria: Cerâmica Comum	Produção: Local

Identificação

Nº inventário: 3,4,5,6,7,8,9

Sondagem: S2

UE: 040

Complexo:

Nº achado:

7 paredes de cerâmica comum romana

Caracterização da peça

Cronologia	Datação:	Cronologia:	Período: Romano
	Nº fragmentos: 7	Tipo:	
	Peça:	Forma: Parede	Bordo:
	Dureza:	Estado conservação:	Procedência: Bracarense
	Classificação:	Categoria: Cerâmica Comum	Produção: Local

Identificação

Nº inventário: 30

Sondagem: S2

UE: 048

Complexo:

Nº achado:

1 asa de cerâmica moderna/contemporânea

Caracterização da peça

Cronologia	Datação:	Cronologia:	Período: Idade moderna/contemporânea
	Nº fragmentos: 1	Tipo:	
	Peça:	Forma: Fragmento de asa	Bordo:
	Dureza:	Estado conservação:	Procedência: Regional
	Classificação:	Categoria: Cerâmica Moderna	Produção: Regional

Identificação

Nº inventário: 30

Sondagem: S1

UE: 028

Complexo:

Nº achado:

1 parede de cerâmica cinzenta tardia

Caracterização da peça

Cronologia	Datação:	Cronologia: Séc. V-VII	Período: Suevo-visigótico
	Nº fragmentos: 1	Tipo:	
	Peça:	Forma: Parede	Bordo:
	Dureza:	Estado conservação:	Procedência: Bracarense
	Classificação:	Categoria: Cerâmica Cinzenta Tardia	Produção: Cinzenta Tardia

Identificação

Nº inventário: 30

Sondagem: S1

UE: 026

Complexo:

Nº achado:

1 asa de cerâmica cinzenta tardia

Caracterização da peça

Cronologia	Datação:	Cronologia: Séc. V-VII	Período: Suevo-visigótico
	Nº fragmentos: 1	Tipo:	
	Peça:	Forma: Fragmento de asa	Bordo:
	Dureza:	Estado conservação:	Procedência: Bracarense
	Classificação:	Categoria: Cerâmica Cinzenta Tardia	Produção: Cinzenta Tardia

Identificação

Nº inventário: 30,31,32

Sondagem: S1

UE: 006

Complexo:

Nº achado:

3 paredes de cerâmica cinzenta tardia

Caracterização da peça

Cronologia	Datação:	Cronologia: Séc. V-VII	Período: Suevo-visigótico
	Nº fragmentos: 3	Tipo:	
	Peça:	Forma: Parede	Bordo:
	Dureza:	Estado conservação:	Procedência: Bracarense
	Classificação:	Categoria: Cerâmica Cinzenta Tardia	Produção: Cinzenta Tardia

Identificação**Nº inventário: 300**

Sondagem: S1

UE: 006

Complexo:

Nº achado:

1 parede de faiança

Caracterização da peça

Cronologia	Datação:	Cronologia:	Período: Idade moderna/contemporâneo
	Nº fragmentos: 1	Tipo:	
	Peça:	Forma: Parede	Bordo:
	Dureza:	Estado conservação:	Procedência: Nacional
	Classificação:	Categoria: Faiança	Produção:

Identificação**Nº inventário: 301**

Sondagem: S1

UE: 006

Complexo:

Nº achado:

1 parede de cerâmica de idade moderna

Caracterização da peça

Cronologia	Datação:	Cronologia:	Período: Idade moderna
	Nº fragmentos: 1	Tipo:	
	Peça:	Forma: Parede	Bordo:
	Dureza:	Estado conservação:	Procedência: Regional
	Classificação:	Categoria: Cerâmica Moderna	Produção: Regional

Identificação**Nº inventário: 302**

Sondagem: S1

UE: 006

Complexo:

Nº achado:

1 borde de cerâmica comum moderna

Caracterização da peça

Cronologia	Datação:	Cronologia:	Período: Idade moderna
	Nº fragmentos: 1	Tipo:	
	Peça:	Forma: Bordo	Bordo:
	Dureza:	Estado conservação:	Procedência: Regional
	Classificação:	Categoria: Cerâmica Moderna	Produção: Regional

Identificação**Nº inventário: 303,304,305**

Sondagem: S1

UE: 006

Complexo:

Nº achado:

3 asas de cerâmica comum moderna

Caracterização da peça

Cronologia	Datação:	Cronologia:	Período: Idade moderna
	Nº fragmentos: 3	Tipo:	
	Peça:	Forma: Fragmento de asa	Bordo:
	Dureza:	Estado conservação:	Procedência: Regional
	Classificação:	Categoria: Cerâmica Moderna	Produção: Regional

Identificação

Nº inventário: 305,306,307,308,309,310,311,312,313,314,315,316,317,318,319,320,321,322,323,324

Sondagem: S1

UE: 026

Complexo:

Nº achado:

20 paredes de cerâmica comum romana

Caracterização da peça

Cronologia	Datação:	Cronologia:	Período: Romano
	Nº fragmentos: 20	Tipo:	
	Peça:	Forma: Parede	Bordo:
	Dureza:	Estado conservação:	Procedência: Bracarense
	Classificação:	Categoria: Cerâmica Comum	Produção: Local

Identificação

Nº inventário: 306,307,308,309,310,311,312,313,314,315,316,317,318,319,320,321,322,323,324,325

Sondagem: S1

UE: 006

Complexo:

Nº achado:

20 paredes de cerâmica comum moderna

Caracterização da peça

Cronologia	Datação:	Cronologia:	Período: Idade moderna
	Nº fragmentos: 20	Tipo:	
	Peça:	Forma: Parede	Bordo:
	Dureza:	Estado conservação:	Procedência: Regional
	Classificação:	Categoria: Cerâmica Moderna	Produção: Regional

Identificação

Nº inventário: 306,307,308,309,310,311,312,313,314,315,316,317,318,319,320,321,322,323,324,325

Sondagem: S1

UE: 027

Complexo:

Nº achado:

20 paredes de cerâmica comum romana

Caracterização da peça

Cronologia	Datação:	Cronologia:	Período: Romano
	Nº fragmentos: 20	Tipo:	
	Peça:	Forma: Parede	Bordo:
	Dureza:	Estado conservação:	Procedência: Bracarense
	Classificação:	Categoria: Cerâmica Comum	Produção: Local

Identificação

Nº inventário: 31

Sondagem: S1

UE: 026

Complexo:

Nº achado:

1 asa de cerâmica cinzenta tardia

Caracterização da peça

Cronologia	Datação:	Cronologia: Séc. V-VII	Período: Suevo-visigótico
	Nº fragmentos: 1	Tipo:	
	Peça:	Forma: Fragmento de asa	Bordo:
	Dureza:	Estado conservação:	Procedência: Bracarense
	Classificação:	Categoria: Cerâmica Cinzenta Tardia	Produção: Cinzenta Tardia

Identificação

Nº inventário: 31,32,33

Sondagem: S1

UE: 051

Complexo:

Nº achado:

3 paredes de engobe vermelho tardio

Caracterização da peça

Cronologia	Datação:	Cronologia: Séc. IV-V	Período: Suevo-visigótico
	Nº fragmentos: 3	Tipo:	
	Peça:	Forma: Parede	Bordo:
	Dureza:	Estado conservação:	Procedência: Bracarense
	Classificação:	Categoria: Cerâmica Engobe Vermelho	Produção: Local

Identificação

Nº inventário: 31,32,33,34,35,36

Sondagem: S1

UE: 016

Complexo:

Nº achado:

6 paredes de cerâmica cinzenta tardia

Caracterização da peça

Cronologia	Datação:	Cronologia: Séc. V-VII	Período: Suevo-visigótico
	Nº fragmentos: 6	Tipo:	
	Peça:	Forma: Parede	Bordo:
	Dureza:	Estado conservação:	Procedência: Bracarense
	Classificação:	Categoria: Cerâmica Cinzenta Tardia	Produção: Cinzenta Tardia

Identificação

Nº inventário: 31,32,33,34,35,36,37,38,39,40,41,42,43,44,45,46,47,48,49,50,51,52,53,54,55,56,57,58,59

Sondagem: S2

UE: 031

Complexo:

Nº achado:

29 paredes de cerâmica comum moderna/contemporânea

Caracterização da peça

Cronologia	Datação:	Cronologia:	Período: Idade moderna/contemporâneo
	Nº fragmentos: 29	Tipo:	
	Peça:	Forma: Parede	Bordo:
	Dureza:	Estado conservação:	Procedência: Regional
	Classificação:	Categoria: Cerâmica Moderna	Produção: Regional

Identificação

Nº inventário:

31,32,33,34,35,36,37,38,39,40,41,42,43,44,45,46,47,48,49,50,51,52,53,54,55,56,57,58,59,60,61,62,63

Sondagem: S2

UE: 048

Complexo:

Nº achado:

33 paredes de cerâmica moderna/contemporânea

Caracterização da peça

Cronologia	Datação:	Cronologia:	Período: Idade moderna/contemporâneo
	Nº fragmentos: 33	Tipo:	
	Peça:	Forma: Parede	Bordo:
	Dureza:	Estado conservação:	Procedência: Regional
	Classificação:	Categoria: Cerâmica Moderna	Produção: Regional

Identificação

Nº inventário: 317,318,319,320,321,322,323,324,325,326,327,328,329,330,331,332,333,334

Sondagem: S1

UE: 016

Complexo:

Nº achado:

18 paredes de cerâmica comum romana

Caracterização da peça

Cronologia	Datação:	Cronologia:	Período: Romano
	Nº fragmentos: 18	Tipo:	
	Peça:	Forma: Parede	Bordo:
	Dureza:	Estado conservação:	Procedência: Bracarense
	Classificação:	Categoria: Cerâmica Comum	Produção: Local

Identificação

Nº inventário: 32,33,34,35,36,37,38,39

Sondagem: S2

UE: 033

Complexo:

Nº achado:

8 asas de cerâmica moderna/contemporânea

Caracterização da peça

Cronologia	Datação:	Cronologia:	Período: Idade moderna/contemporâneo
	Nº fragmentos: 8	Tipo:	
	Peça:	Forma: Fragmento de asa	Bordo:
	Dureza:	Estado conservação:	Procedência: Regional
	Classificação:	Categoria: Cerâmica Moderna	Produção: Regional

Identificação

Nº inventário: 32,33,34,35,36,37,38,39,40,41,42,43

Sondagem: S1

UE: 026

Complexo:

Nº achado:

12 paredes de cerâmica cinzenta tardia

Caracterização da peça

Cronologia	Datação:	Cronologia: Séc. V-VII	Período: Suevo-visigótico
	Nº fragmentos: 12	Tipo:	
	Peça:	Forma: Parede	Bordo:
	Dureza:	Estado conservação:	Procedência: Bracarense
	Classificação:	Categoria: Cerâmica Cinzenta Tardia	Produção: Cinzenta Tardia

Identificação

Nº inventário: 325,326,327,328,329,330,331,332,333,334,335,336,337,338,339,340,341,342,343,344

Sondagem: S1

UE: 026

Complexo:

Nº achado:

20 paredes de cerâmica comum romana

Caracterização da peça

Cronologia	Datação:	Cronologia:	Período: Romano
	Nº fragmentos: 20	Tipo:	
	Peça:	Forma: Parede	Bordo:
	Dureza:	Estado conservação:	Procedência: Bracarense
	Classificação:	Categoria: Cerâmica Comum	Produção: Local

Identificação

Nº inventário: 326,327,328,329,330,331,332,333,334,335,336,337,338,339,340,341,342,343,344,345

Sondagem: S1

UE: 006

Complexo:

Nº achado:

20 paredes de cerâmica comum moderna

Caracterização da peça

Cronologia	Datação:	Cronologia:	Período: Idade moderna
	Nº fragmentos: 20	Tipo:	
	Peça:	Forma: Parede	Bordo:
	Dureza:	Estado conservação:	Procedência: Regional
	Classificação:	Categoria: Cerâmica Moderna	Produção: Regional

Identificação

Nº inventário: 326,327,328,329,330,331,332,333,334,335,336,337,338,339,340,341,342,343,344,345

Sondagem: S1

UE: 027

Complexo:

Nº achado:

20 paredes de cerâmica comum romana

Caracterização da peça

Cronologia	Datação:	Cronologia:	Período: Romano
	Nº fragmentos: 20	Tipo:	
	Peça:	Forma: Parede	Bordo:
	Dureza:	Estado conservação:	Procedência: Bracarense
	Classificação:	Categoria: Cerâmica Comum	Produção: Local

Identificação

Nº inventário: 33,34,35,36,37,38,39,40,41,42,43,44,45,46,47,48,49,50,51,52,53

Sondagem: S1

UE: 027

Complexo:

Nº achado:

21 paredes de cerâmica comum fina romana

Caracterização da peça

Cronologia	Datação:	Cronologia: Séc. I-II	Período: Alto imperial
	Nº fragmentos: 21	Tipo:	
	Dureza:	Estado conservação:	Procedência: Bracarense
	Classificação:	Categoria: Cerâmica Comum Fina	Produção: Local

Identificação

Nº inventário: 336,337,338

Sondagem: S1

UE: 016

Complexo:

Nº achado:

3 bases de cerâmica comum romana

Caracterização da peça

Cronologia	Datação:	Cronologia:	Período: Romano
	Nº fragmentos: 3	Tipo:	
	Peça:	Forma: Base	Bordo:
	Dureza:	Estado conservação:	Procedência: Bracarense
	Classificação:	Categoria: Cerâmica Comum	Produção: Local

Identificação

Nº inventário: 34

Sondagem: S2

UE: 040

Complexo:

Nº achado:

1 parede de cerâmica vidrada contemporânea

Caracterização da peça

Cronologia	Datação:	Cronologia:	Período: Idade contemporânea
	Nº fragmentos: 1	Tipo:	
	Peça:	Forma: Parede	Bordo:
	Dureza:	Estado conservação:	Procedência: Regional
	Classificação:	Categoria: Cerâmica Vidrada	Produção: Regional

Identificação

Nº inventário: 34

Sondagem: S1

UE: 034

Complexo:

Nº achado:

1 material de construção

Caracterização da peça

Cronologia	Datação:	Cronologia:	Período: Romano
	Nº fragmentos: 1	Tipo:	
	Classificação:	Categoria: Material de construção	Produção: Local

Identificação

Nº inventário: 34

Sondagem: S1

UE: 051

Complexo:

Nº achado:

1 parede de cerâmica comum fina romana

Caracterização da peça

Cronologia	Datação:	Cronologia: Séc. I-II	Período: Alto imperial
	Nº fragmentos: 1	Tipo:	
	Peça:	Forma: Parede	Bordo:
	Dureza:	Estado conservação:	Procedência: Bracarense
	Classificação:	Categoria: Cerâmica Comum Fina	Produção: Local

Identificação

Nº inventário: 34

Sondagem: S1

UE: 006

Complexo:

Nº achado:

1 peça discoidal de cerâmica comum romana

Caracterização da peça

Cronologia	Datação:	Cronologia:	Período: Romano
	Nº fragmentos: 1	Tipo: Peça discoidal	
	Peça:	Forma: Perfil completo	Bordo:
	Dureza:	Estado conservação:	Procedência: Bracarense
	Classificação:	Categoria: Cerâmica Comum	Produção: Local

Identificação

Nº inventário: 34,35

Sondagem: S1

UE: 036

Complexo:

Nº achado:

2 asas de cerâmica comum romana

Caracterização da peça

Cronologia	Datação:	Cronologia:	Período: Romano
	Nº fragmentos: 2	Tipo:	
	Peça:	Forma: Fragmento de asa	Bordo:
	Dureza:	Estado conservação:	Procedência: Bracarense
	Classificação:	Categoria: Cerâmica Comum	Produção: Local

Identificação

Nº inventário: 345,346,347,348,349,350,351,352,353,354,355,356,357,358,359,360,361,362,363,364

Sondagem: S1

UE: 026

Complexo:

Nº achado:

20 paredes de cerâmica comum romana

Caracterização da peça

Cronologia	Datação:	Cronologia:	Período: Romano
	Nº fragmentos: 20	Tipo:	
	Peça:	Forma: Parede	Bordo:
	Dureza:	Estado conservação:	Procedência: Bracarense
	Classificação:	Categoria: Cerâmica Comum	Produção: Local

Identificação

Nº inventário: 346,347,348,349,350

Sondagem: S1

UE: 006

Complexo:

Nº achado:

5 paredes de cerâmica comum moderna

Caracterização da peça

Cronologia	Datação:	Cronologia:	Período: Idade moderna
	Nº fragmentos: 5	Tipo:	
	Peça:	Forma: Parede	Bordo:
	Dureza:	Estado conservação:	Procedência: Regional
	Classificação:	Categoria: Cerâmica Moderna	Produção: Regional

Identificação

Nº inventário: 346,347,348,349,350,351,352,353,354,355,356,357,358,359,360

Sondagem: S1

UE: 027

Complexo:

Nº achado:

15 paredes de cerâmica comum romana

Caracterização da peça

Cronologia	Datação:	Cronologia:	Período: Romano
	Nº fragmentos: 15	Tipo:	
	Peça:	Forma: Parede	Bordo:
	Dureza:	Estado conservação:	Procedência: Bracarense
	Classificação:	Categoria: Cerâmica Comum	Produção: Local

Identificação

Nº inventário: 35

Sondagem: S1

UE: 034

Complexo:

Nº achado:

1 tesela (material de construção)

Caracterização da peça

Cronologia	Datação:	Cronologia:	Período: Romano
	Nº fragmentos: 1	Tipo:	
	Classificação:	Categoria: Material de construção	Produção: Local

Identificação

Nº inventário: 35

Sondagem: S1

UE: 051

Complexo:

Nº achado:

1 parede de TSHT, posible Drag. 37t

Caracterização da peça

Cronologia	Datação:	Cronologia: Séc. V	Período: Suevo-visigótico
	Nº fragmentos: 1	Tipo:	
	Peça:	Forma: Parede	Bordo:
	Dureza:	Estado conservação:	Procedência: La Rioja
	Classificação: Forma 37 - Tardia	Categoria: Sigillata	Produção: Hispânica Tardia

Identificação

Nº inventário: 35

Sondagem: S1

UE: 006

Complexo:

Nº achado:

1 fusaiola de cerâmica comum romana

Caracterização da peça

Cronologia	Datação:	Cronologia:	Período: Romano
	Nº fragmentos: 1	Tipo: Fusaiola	
	Peça:	Forma: Perfil completo	Bordo:
	Dureza:	Estado conservação:	Procedência: Bracarense
	Classificação:	Categoria: Cerâmica Comum	Produção: Local

Identificação

Nº inventário: 35,36,37

Sondagem: S2

UE: 040

Complexo:

Nº achado:

3 fragmentos de material de construção

Caracterização da peça

Cronologia	Datação:	Cronologia:	Período: Idade moderna/contemporâneo
	Nº fragmentos: 3	Tipo:	
	Classificação:	Categoria: Material de construção	Produção:

Identificação**Nº inventário:** 351,352,353

Sondagem: S1

UE: 006

Complexo:

Nº achado:

3 fragmentos de material de construção

Caracterização da peça

Cronologia	Datação:	Cronologia:	Período: Indeterminada
	Nº fragmentos: 3	Tipo:	
	Classificação:	Categoria: Material de construção	Produção:

Identificação**Nº inventário:** 36

Sondagem: S1

UE: 051

Complexo:

Nº achado:

1 tessela

Caracterização da peça

Cronologia	Datação:	Cronologia:	Período: Romano
	Nº fragmentos: 1	Tipo: Peça discoidal	
	Classificação:	Categoria: Material de construção	Produção: Local

Identificação**Nº inventário:** 36,37

Sondagem: S1

UE: 034

Complexo:

Nº achado:

2 bordes de potes de cerâmica comum romana

Caracterização da peça

Cronologia	Datação:	Cronologia:	Período: Romano
	Nº fragmentos: 2	Tipo: Pote	
	Peça:	Forma: Bordo	Bordo:
	Dureza:	Estado conservação:	Procedência: Bracarense
	Classificação:	Categoria: Cerâmica Comum	Produção: Local

Identificação**Nº inventário:** 36,37

Sondagem: S1

UE: 034

Complexo:

Nº achado:

2 bordes de potes de cerâmica cinzenta tardia

Caracterização da peça

Cronologia	Datação:	Cronologia: Séc. V-VII	Período: Suevo-visigótico
	Nº fragmentos: 2	Tipo: Pote	
	Peça:	Forma: Bordo	Bordo:
	Dureza:	Estado conservação:	Procedência: Bracarense
	Classificação:	Categoria: Cerâmica Cinzenta Tardia	Produção: Cinzenta Tardia

Identificação

Nº inventário: 36,37,38,39,40,41,42,43,44,45,46,47,48,49,50,51,52,53,54,55

Sondagem: S1

UE: 036

Complexo:

Nº achado:

20 paredes de cerâmica comum romana

Caracterização da peça

Cronologia	Datação:	Cronologia:	Período: Romano
	Nº fragmentos: 20	Tipo:	
	Peça:	Forma: Parede	Bordo:
	Dureza:	Estado conservação:	Procedência: Bracarense
	Classificação:	Categoria: Cerâmica Comum	Produção: Local

Identificação

Nº inventário: 36,37,38,39,40,41,42,43,44,45,46,47,48,49,50,51,52,53,54,55

Sondagem: S1

UE: 001

Complexo:

Nº achado:

20 paredes de cerâmica moderna/contemporânea

Caracterização da peça

Cronologia	Datação:	Cronologia:	Período: Idade moderna/contemporâneo
	Nº fragmentos: 20	Tipo:	
	Peça:	Forma: Parede	Bordo:
	Dureza:	Estado conservação:	Procedência: Regional
	Classificação:	Categoria: Cerâmica Comum	Produção: Regional

Identificação

Nº inventário: 36,37,38,39,40,41,42,43,44,45,46,47,48,49,50,51,52,53,54,55

Sondagem: S1

UE: 006

Complexo:

Nº achado:

20 bordes de cerâmica comum romana

Caracterização da peça

Cronologia	Datação:	Cronologia:	Período: Romano
	Nº fragmentos: 20	Tipo:	
	Peça:	Forma: Bordo	Bordo:
	Dureza:	Estado conservação:	Procedência: Bracarense
	Classificação:	Categoria: Cerâmica Comum	Produção: Local

Identificação

Nº inventário: 361,362,363,364,365,366,367,368,369,370,371,372,373,374,375,376,377,378,379,380

Sondagem: S1

UE: 027

Complexo:

Nº achado:

20 paredes de cerâmica comum romana

Caracterização da peça

Cronologia	Datação:	Cronologia:	Período: Romano
	Nº fragmentos: 20	Tipo:	
	Peça:	Forma: Parede	Bordo:
	Dureza:	Estado conservação:	Procedência: Bracarense
	Classificação:	Categoria: Cerâmica Comum	Produção: Local

Identificação

Nº inventário: 365,366,367,368,369,370,371,372,373,374,375,376,377,378,379,380,381,382,383,384

Sondagem: S1

UE: 026

Complexo:

Nº achado:

20 paredes de cerâmica comum romana

Caracterização da peça

Cronologia	Datação:	Cronologia:	Período: Romano
	Nº fragmentos: 20	Tipo:	
	Peça:	Forma: Parede	Bordo:
	Dureza:	Estado conservação:	Procedência: Bracarense
	Classificação:	Categoria: Cerâmica Comum	Produção: Local

Identificação

Nº inventário: 37

Sondagem: S1

UE: 016

Complexo:

Nº achado:

1 borde de engobe vermelho

Caracterização da peça

Cronologia	Datação:	Cronologia: Séc. I-II	Período: Alto imperial
	Nº fragmentos: 1	Tipo:	
	Peça:	Forma: Bordo	Bordo:
	Dureza:	Estado conservação:	Procedência: Bracarense
	Classificação:	Categoria: Cerâmica Engobe Vermelho	Produção: Local

Identificação

Nº inventário: 37

Sondagem: S1

UE: 001

Complexo:

Nº achado:

1 asa de cerâmica comum romana

Caracterização da peça

Cronologia	Datação:	Cronologia:	Período: Romano
	Nº fragmentos: 1	Tipo:	
	Peça:	Forma: Fragmento de asa	Bordo:
	Dureza:	Estado conservação:	Procedência: Bracarense
	Classificação:	Categoria: Cerâmica Comum	Produção: Local

Identificação

Nº inventário: 38

Sondagem: S1

UE: 016

Complexo:

Nº achado:

1 base de engobe vermelho tardio

Caracterização da peça

Cronologia	Datação:	Cronologia: Séc. IV-V	Período: Suevo-visigótico
	Nº fragmentos: 1	Tipo:	
	Peça:	Forma: Base	Bordo:
	Dureza:	Estado conservação:	Procedência: Bracarense
	Classificação:	Categoria: Cerâmica Engobe Vermelho	Produção: Local

Identificação

Nº inventário: 38,39

Sondagem: S1

UE: 034

Complexo:

Nº achado:

2 bases de cerâmica comum romana

Caracterização da peça

Cronologia	Datação:	Cronologia:	Período: Romano
	Nº fragmentos: 2	Tipo:	
	Peça:	Forma: Base	Bordo:
	Dureza:	Estado conservação:	Procedência: Bracarense
	Classificação:	Categoria: Cerâmica Comum	Produção: Local

Identificação

Nº inventário: 38,39

Sondagem: S1

UE: 034

Complexo:

Nº achado:

2 bases de cerâmica cinzenta tardia

Caracterização da peça

Cronologia	Datação:	Cronologia: Séc. V-VII	Período: Suevo-visigótico
	Nº fragmentos: 2	Tipo:	
	Peça:	Forma: Base	Bordo:
	Dureza:	Estado conservação:	Procedência: Bracarense
	Classificação:	Categoria: Cerâmica Cinzenta Tardia	Produção: Cinzenta Tardia

Identificação

Nº inventário: 38,39,40,41,42,43,44,45,46,47,48,49,50,51,52,53,54,55,56,57

Sondagem: S1

UE: 015

Complexo:

Nº achado:

20 paredes de cerâmica comum romana

Caracterização da peça

Cronologia	Datação:	Cronologia:	Período: Romano
	Nº fragmentos: 20	Tipo:	
	Peça:	Forma: Parede	Bordo:
	Dureza:	Estado conservação:	Procedência: Bracarense
	Classificação:	Categoria: Cerâmica Comum	Produção: Local

Identificação

Nº inventário: 381,382,383,384,385,386,387,388,389,390,391,392,393,394,395,396,397,398,399,400

Sondagem: S1

UE: 027

Complexo:

Nº achado:

20 paredes de cerâmica comum romana

Caracterização da peça

Cronologia	Datação:	Cronologia:	Período: Romano
	Nº fragmentos: 20	Tipo:	
	Peça:	Forma: Parede	Bordo:
	Dureza:	Estado conservação:	Procedência: Bracarense
	Classificação:	Categoria: Cerâmica Comum	Produção: Local

Identificação

Nº inventário: 383,384,385,386,387,388,389,390,391,392,393,394,395,396,397,398,399

Sondagem: S1

UE: 016

Complexo:

Nº achado:

20 bordes de cerâmica comum romana

Caracterização da peça

Cronologia	Datação:	Cronologia:	Período: Romano
	Nº fragmentos: 20	Tipo:	
	Peça:	Forma: Bordo	Bordo:
	Dureza:	Estado conservação:	Procedência: Bracarense
	Classificação:	Categoria: Cerâmica Comum	Produção: Local

Identificação

Nº inventário: 385,386,387,388,389,390,391,392,393,394,395,396,397,398,399,400,401,402,403,404

Sondagem: S1

UE: 026

Complexo:

Nº achado:

20 paredes de cerâmica comum romana

Caracterização da peça

Cronologia	Datação:	Cronologia:	Período: Romano
	Nº fragmentos: 20	Tipo:	
	Peça:	Forma: Parede	Bordo:
	Dureza:	Estado conservação:	Procedência: Bracarense
	Classificação:	Categoria: Cerâmica Comum	Produção: Local

Identificação

Nº inventário: 39

Sondagem: S1

UE: 016

Complexo:

Nº achado:

1 parede de prato de engobe vermelho tardio que imita ARSW Hayes 67

Caracterização da peça

Cronologia	Datação:	Cronologia: 360-470	Período: Suevo-visigótico
	Nº fragmentos: 1	Tipo: Prato	
	Peça:	Forma: Parede	Bordo:
	Dureza:	Estado conservação:	Procedência: Bracarense
	Classificação:	Categoria: Cerâmica Engobe Vermelho	Produção: Local

Identificação

Nº inventário: 4

Sondagem: S2

UE: 033

Complexo:

Nº achado:

1 base de cerâmica comum romana

Caracterização da peça

Cronologia	Datação:	Cronologia:	Período: Romano
	Nº fragmentos: 1	Tipo:	
	Peça:	Forma: Base	Bordo:
	Dureza:	Estado conservação:	Procedência: Bracarense
	Classificação:	Categoria: Cerâmica Comum	Produção: Local

Identificação

Nº inventário: 4

Sondagem: S2

UE: 048

Complexo:

Nº achado:

1 parede perforada de cerâmica comum romana

Caracterização da peça

Cronologia	Datação:	Cronologia:	Período: Romano
	Nº fragmentos: 1	Tipo:	
	Peça:	Forma: Parede	Bordo:
	Dureza:	Estado conservação:	Procedência: Bracarense
	Classificação:	Categoria: Cerâmica Comum	Produção: Local

Identificação

Nº inventário: 4

Sondagem: S2

UE: 040

Complexo:

Nº achado:

1 base de cerâmica comum romana

Caracterização da peça

Cronologia	Datação:	Cronologia:	Período: Romano
	Nº fragmentos: 1	Tipo:	
	Peça:	Forma: Base	Bordo:
	Dureza:	Estado conservação:	Procedência: Bracarense
	Classificação:	Categoria: Cerâmica Comum	Produção: Local

Identificação

Nº inventário: 4

Sondagem: S1

UE: 034

Complexo:

Nº achado:

1 parede de fina pintada

Caracterização da peça

Cronologia	Datação:	Cronologia: Séc. I-II	Período: Alto imperial
	Nº fragmentos: 1	Tipo:	
	Peça:	Forma: Parede	Bordo:
	Dureza:	Estado conservação:	Procedência: Bracarense
	Classificação:	Categoria: Cerâmica Pintada Fina	Produção: Local

Identificação

Nº inventário: 4

Sondagem: S1

UE: 053

Complexo:

Nº achado:

1 base de cerâmica comum romana

Caracterização da peça

Cronologia	Datação:	Cronologia:	Período: Romano
	Nº fragmentos: 1	Tipo:	
	Peça:	Forma: Base	Bordo:
	Dureza:	Estado conservação:	Procedência: Bracarense
	Classificação:	Categoria: Cerâmica Comum	Produção: Local

Identificação

Nº inventário: 4

Sondagem: S1

UE: 025

Complexo:

Nº achado:

1 borde de cerâmica comum moderna/contemporânea

Caracterização da peça

Cronologia	Datação:	Cronologia:	Período: Idade moderna/contemporânea
	Nº fragmentos: 1	Tipo:	
	Peça:	Forma: Bocal	Bordo:
	Dureza:	Estado conservação:	Procedência: Regional
	Classificação:	Categoria: Cerâmica Moderna	Produção: Regional

Identificação

Nº inventário: 4

Sondagem: S1

UE: 036

Complexo:

Nº achado:

1 borde de TSHT, forma 4

Caracterização da peça

Cronologia	Datação:	Cronologia: Séc. V	Período: Suevo-visigótico
	Nº fragmentos: 1	Tipo: Tigela	
	Peça:	Forma: Bordo	Bordo:
	Dureza:	Estado conservação:	Procedência: La Rioja
	Classificação: Forma 4	Categoria: Sigillata	Produção: Hispânica Tardia

Identificação

Nº inventário: 4

Sondagem: S1

UE: 001

Complexo:

Nº achado:

1 borde de TSHT

Caracterização da peça

Cronologia	Datação:	Cronologia: Séc. V	Período: Suevo-visigótico
	Nº fragmentos: 1	Tipo:	
	Peça:	Forma: Bordo	Bordo:
	Dureza:	Estado conservação:	Procedência: La Rioja
	Classificação:	Categoria: Sigillata	Produção: Hispânica Tardia

Identificação

Nº inventário: 4

Sondagem: S1

UE: 054

Complexo:

Nº achado:

1 base de cerâmica comum romana

Caracterização da peça

Cronologia	Datação:	Cronologia:	Período: Romano
	Nº fragmentos: 1	Tipo:	
	Peça:	Forma: Base	Bordo:
	Dureza:	Estado conservação:	Procedência: Bracarense
	Classificação:	Categoria: Cerâmica Comum	Produção: Local

Identificação

Nº inventário: 4

Sondagem: S1

UE: 016

Complexo:

Nº achado:

1 parede de engobe branco

Caracterização da peça

Cronologia	Datação:	Cronologia: Séc. V	Período: Suevo-visigótico
	Nº fragmentos: 1	Tipo:	
	Peça:	Forma: Parede	Bordo:
	Dureza:	Estado conservação:	Procedência: Bracarense
	Classificação:	Categoria: Cerâmica Engobe Branco	Produção: Local

Identificação

Nº inventário: 4

Sondagem: S1

UE: 015

Complexo:

Nº achado:

1 borde de engobe vermelho alto imperial

Caracterização da peça

Cronologia	Datação:	Cronologia: Séc. I-II	Período: Alto imperial
	Nº fragmentos: 1	Tipo:	
	Peça:	Forma: Bordo	Bordo:
	Dureza:	Estado conservação:	Procedência: Bracarense
	Classificação:	Categoria: Cerâmica Engobe Vermelho	Produção: Local

Identificação

Nº inventário: 4

Sondagem: S1

UE: 027

Complexo:

Nº achado:

1 borde y asa de jarro de cerâmica comum fina romana

Caracterização da peça

Cronologia	Datação:	Cronologia: Séc. I-II	Período: Alto imperial
	Nº fragmentos: 1	Tipo: Jarro	
	Peça:	Forma: Asa/ bordo/ colo	Bordo:
	Dureza:	Estado conservação:	Procedência: Bracarense
	Classificação:	Categoria: Cerâmica Comum Fina	Produção: Local

Identificação

Nº inventário: 4

Sondagem: S1

UE: 026

Complexo:

Nº achado:

1 borde de alfariz

Caracterização da peça

Cronologia	Datação:	Cronologia:	Período: Baixo imperial
	Nº fragmentos: 1	Tipo: Alfariz	
	Peça:	Forma: Bordo	Bordo:
	Dureza:	Estado conservação:	Procedência: Bracarense
	Classificação:	Categoria: Cerâmica Comum	Produção: Local

Identificação

Nº inventário: 4,5

Sondagem: S2

UE: 031

Complexo:

Nº achado:

2 bases de cerâmica comum romana

Caracterização da peça

Cronologia	Datação:	Cronologia:	Período: Romano
	Nº fragmentos: 2	Tipo:	
	Peça:	Forma: Base	Bordo:
	Dureza:	Estado conservação:	Procedência: Bracarense
	Classificação:	Categoria: Cerâmica Comum	Produção: Local

Identificação

Nº inventário: 4,5

Sondagem: S2

UE: 083

Complexo:

Nº achado:

2 bordes de cerâmica comum romana

Caracterização da peça

Cronologia	Datação:	Cronologia:	Período: Romano
	Nº fragmentos: 2	Tipo:	
	Peça:	Forma: Bordo	Bordo:
	Dureza:	Estado conservação:	Procedência: Bracarense
	Classificação:	Categoria: Cerâmica Comum	Produção: Local

Identificação

Nº inventário: 4,5

Sondagem: S2

UE: 072

Complexo:

Nº achado:

2 paredes de cerâmica comum romana

Caracterização da peça

Cronologia	Datação:	Cronologia:	Período: Romano
	Nº fragmentos: 2	Tipo:	
	Peça:	Forma: Parede	Bordo:
	Dureza:	Estado conservação:	Procedência: Bracarense
	Classificação:	Categoria: Cerâmica Comum	Produção: Local

Identificação

Nº inventário: 4,5,6

Sondagem: S1

UE: 051

Complexo:

Nº achado:

3 paredes de cerâmica comum romana

Caracterização da peça

Cronologia	Datação:	Cronologia:	Período: Romano
	Nº fragmentos: 3	Tipo:	
	Peça:	Forma: Parede	Bordo:
	Dureza:	Estado conservação:	Procedência: Bracarense
	Classificação:	Categoria: Cerâmica Comum	Produção: Local

Identificação

Nº inventário: 4,5,6,7

Sondagem: S2

UE: 055

Complexo:

Nº achado:

4 paredes de cerâmica comum romana

Caracterização da peça

Cronologia	Datação:	Cronologia:	Período: Romano
	Nº fragmentos: 4	Tipo:	
	Peça:	Forma: Parede	Bordo:
	Dureza:	Estado conservação:	Procedência: Bracarense
	Classificação:	Categoria: Cerâmica Comum	Produção: Local

Identificação

Nº inventário: 4,5,6,7,8,9,10,11,12,13,14

Sondagem: S1

UE: 035

Complexo:

Nº achado:

11 parede de cerâmica comum romana

Caracterização da peça

Cronologia	Datação:	Cronologia:	Período: Romano
	Nº fragmentos: 11	Tipo:	
	Peça:	Forma: Parede	Bordo:
	Dureza:	Estado conservação:	Procedência: Bracarense
	Classificação:	Categoria: Cerâmica Comum	Produção: Local

Identificação

Nº inventário: 40

Sondagem: S1

UE: 016

Complexo:

Nº achado:

1 peça discoidal de engobe vermelho tardio

Caracterização da peça

Cronologia	Datação:	Cronologia: Séc. IV-V	Período: Suevo-visigótico
	Nº fragmentos: 1	Tipo: Peça discoidal	
	Peça:	Forma: Perfil completo	Bordo:
	Dureza:	Estado conservação:	Procedência: Bracarense
	Classificação:	Categoria: Cerâmica Engobe Vermelho	Produção: Local

Identificação

Nº inventário: 40,41,42,43,44,45,46,47,48,49,50,51

Sondagem: S1

UE: 034

Complexo:

Nº achado:

12 paredes de cerâmica comum romana

Caracterização da peça

Cronologia	Datação:	Cronologia:	Período: Romano
	Nº fragmentos: 12	Tipo:	
	Peça:	Forma: Parede	Bordo:
	Dureza:	Estado conservação:	Procedência: Bracarense
	Classificação:	Categoria: Cerâmica Comum	Produção: Local

Identificação

Nº inventário: 40,41,42,43,44,45,46,47,48,49,50,51

Sondagem: S1

UE: 034

Complexo:

Nº achado:

12 paredes de cerâmica cinzenta tardia

Caracterização da peça

Cronologia	Datação:	Cronologia: Séc. V-VII	Período: Suevo-visigótico
	Nº fragmentos: 12	Tipo:	
	Peça:	Forma: Parede	Bordo:
	Dureza:	Estado conservação:	Procedência: Bracarense
	Classificação:	Categoria: Cerâmica Cinzenta Tardia	Produção: Cinzenta Tardia

Identificação

Nº inventário: 40,41,42,43,44,45,46,47,48,49,50,51,52,53,54,55,56,57,58,59,60,61,62,63,64

Sondagem: S2

UE: 033

Complexo:

Nº achado:

25 paredes de cerâmica moderna/contemporânea

Caracterização da peça

Cronologia	Datação:	Cronologia:	Período: Idade moderna/contemporâneo
	Nº fragmentos: 25	Tipo:	
	Peça:	Forma: Parede	Bordo:
	Dureza:	Estado conservação:	Procedência: Regional
	Classificação:	Categoria: Cerâmica Moderna	Produção: Regional

Identificação

Nº inventário: 400,401,402,403,404,405,406,407,408,409,410,411,412,413,414,415,416,417,513

Sondagem: S1

UE: 016

Complexo:

Nº achado:

19 bordes de cerâmica comum romana

Caracterização da peça

Cronologia	Datação:	Cronologia:	Período: Romano
	Nº fragmentos: 19	Tipo:	
	Peça:	Forma: Bordo	Bordo:
	Dureza:	Estado conservação:	Procedência: Bracarense
	Classificação:	Categoria: Cerâmica Comum	Produção: Local

Identificação

Nº inventário: 401,402,403,404,405,406,407,408,409,410,411,412,413,414,415,416,417,418,419,420

Sondagem: S1

UE: 027

Complexo:

Nº achado:

20 paredes de cerâmica comum romana

Caracterização da peça

Cronologia	Datação:	Cronologia:	Período: Romano
	Nº fragmentos: 20	Tipo:	
	Peça:	Forma: Parede	Bordo:
	Dureza:	Estado conservação:	Procedência: Bracarense
	Classificação:	Categoria: Cerâmica Comum	Produção: Local

Identificação

Nº inventário: 405,406,407,408,409,410,411,412,413,414,415,416,417,418,419,420,421,422,423,424

Sondagem: S1

UE: 026

Complexo:

Nº achado:

20 paredes de cerâmica comum romana

Caracterização da peça

Cronologia	Datação:	Cronologia:	Período: Romano
	Nº fragmentos: 20	Tipo:	
	Peça:	Forma: Parede	Bordo:
	Dureza:	Estado conservação:	Procedência: Bracarense
	Classificação:	Categoria: Cerâmica Comum	Produção: Local

Identificação

Nº inventário: 41,42

Sondagem: S1

UE: 016

Complexo:

Nº achado:

2 paredes perfuradas de cerâmica comum romana

Caracterização da peça

Cronologia	Datação:	Cronologia:	Período: Romano
	Nº fragmentos: 2	Tipo:	
	Peça:	Forma: Parede	Bordo:
	Dureza:	Estado conservação:	Procedência: Bracarense
	Classificação:	Categoria: Cerâmica Comum	Produção: Local

Identificação

Nº inventário: 418,419,420,421,422,423,424,425,426,427,428,429,430,431

Sondagem: S1

UE: 016

Complexo:

Nº achado:

14 bases de cerâmica comum romana

Caracterização da peça

Cronologia	Datação:	Cronologia:	Período: Romano
	Nº fragmentos: 14	Tipo:	
	Peça:	Forma: Base	Bordo:
	Dureza:	Estado conservação:	Procedência: Bracarense
	Classificação:	Categoria: Cerâmica Comum	Produção: Local

Identificação

Nº inventário: 421,422,423,424,425,426,427,428,429,430,431,432,433,434,435,436,437,438,439,440

Sondagem: S1

UE: 027

Complexo:

Nº achado:

20 paredes de cerâmica comum romana

Caracterização da peça

Cronologia	Datação:	Cronologia:	Período: Romano
	Nº fragmentos: 20	Tipo:	
	Peça:	Forma: Parede	Bordo:
	Dureza:	Estado conservação:	Procedência: Bracarense
	Classificação:	Categoria: Cerâmica Comum	Produção: Local

Identificação

Nº inventário: 425,426,427,428,429,430,431,432,433,434,435,436,437,438,439,440,441,442,443,444

Sondagem: S1

UE: 026

Complexo:

Nº achado:

20 paredes de cerâmica comum romana

Caracterização da peça

Cronologia	Datação:	Cronologia:	Período: Romano
	Nº fragmentos: 20	Tipo:	
	Peça:	Forma: Parede	Bordo:
	Dureza:	Estado conservação:	Procedência: Bracarense
	Classificação:	Categoria: Cerâmica Comum	Produção: Local

Identificação

Nº inventário: 43

Sondagem: S1

UE: 016

Complexo:

Nº achado:

1 fusaiola de cerâmica comum romana

Caracterização da peça

Cronologia	Datação:	Cronologia:	Período: Romano
	Nº fragmentos: 1	Tipo: Fusaiola	
	Peça:	Forma: Perfil completo	Bordo:
	Dureza:	Estado conservação:	Procedência: Bracarense
	Classificação:	Categoria: Cerâmica Comum	Produção: Local

Identificação

Nº inventário: 432,433,434,435,436,437,438,439,440,441

Sondagem: S1

UE: 016

Complexo:

Nº achado:

10 asas de cerâmica comum romana

Caracterização da peça

Cronologia	Datação:	Cronologia:	Período: Romano
	Nº fragmentos: 10	Tipo:	
	Peça:	Forma: Fragmento de asa	Bordo:
	Dureza:	Estado conservação:	Procedência: Bracarense
	Classificação:	Categoria: Cerâmica Comum	Produção: Local

Identificação

Nº inventário: 44

Sondagem: S1

UE: 016

Complexo:

Nº achado:

1 peça discoidal de cerâmica comum romana

Caracterização da peça

Cronologia	Datação:	Cronologia:	Período: Romano
	Nº fragmentos: 1	Tipo: Peça discoidal	
	Peça:	Forma: Perfil completo	Bordo:
	Dureza:	Estado conservação:	Procedência: Bracarense
	Classificação:	Categoria: Cerâmica Comum	Produção: Local

Identificação

Nº inventário: 44

Sondagem: S1

UE: 026

Complexo:

Nº achado:

1 parede de cerâmica comum romana

Caracterização da peça

Cronologia	Datação:	Cronologia:	Período: Romano
	Nº fragmentos: 1	Tipo:	
	Peça:	Forma: Parede	Bordo:
	Dureza:	Estado conservação:	Procedência: Bracarense
	Classificação:	Categoria: Cerâmica Comum	Produção: Local

Identificação

Nº inventário: 441,442,443,444

Sondagem: S1

UE: 027

Complexo:

Nº achado:

4 paredes de cerâmica comum romana

Caracterização da peça

Cronologia	Datação:	Cronologia:	Período: Romano
	Nº fragmentos: 4	Tipo:	
	Peça:	Forma: Parede	Bordo:
	Dureza:	Estado conservação:	Procedência: Bracarense
	Classificação:	Categoria: Cerâmica Comum	Produção: Local

Identificação

Nº inventário: 442,443,444,445,446,447,448,449,450,451,452,453,454,455,456,457,458,459,460,461

Sondagem: S1

UE: 016

Complexo:

Nº achado:

20 paredes de cerâmica comum romana

Caracterização da peça

Cronologia	Datação:	Cronologia:	Período: Romano
	Nº fragmentos: 20	Tipo:	
	Peça:	Forma: Parede	Bordo:
	Dureza:	Estado conservação:	Procedência: Bracarense
	Classificação:	Categoria: Cerâmica Comum	Produção: Local

Identificação

Nº inventário: 445,446,447,448,449,450,451,452,453

Sondagem: S1

UE: 027

Complexo:

Nº achado:

9 tampas de cerâmica comum romana

Caracterização da peça

Cronologia	Datação:	Cronologia:	Período: Romano
	Nº fragmentos: 9	Tipo: Tampa	
	Peça:	Forma: Perfil completo	Bordo:
	Dureza:	Estado conservação:	Procedência: Bracarense
	Classificação:	Categoria: Cerâmica Comum	Produção: Local

Identificação

Nº inventário: 445,446,447,448,449,450,451,452,453,454,455,456,457,458,459,460,461,462,463,464

Sondagem: S1

UE: 026

Complexo:

Nº achado:

20 paredes de cerâmica comum romana

Caracterização da peça

Cronologia	Datação:	Cronologia:	Período: Romano
	Nº fragmentos: 20	Tipo:	
	Peça:	Forma: Parede	Bordo:
	Dureza:	Estado conservação:	Procedência: Bracarense
	Classificação:	Categoria: Cerâmica Comum	Produção: Local

Identificação

Nº inventário: 45

Sondagem: S1

UE: 026

Complexo:

Nº achado:

1 base de cerâmica cinzenta fina polida

Caracterização da peça

Cronologia	Datação:	Cronologia: Séc. I-II	Período: Alto imperial
	Nº fragmentos: 1	Tipo:	
	Peça:	Forma: Base	Bordo:
	Dureza:	Estado conservação:	Procedência: Bracarense
	Classificação:	Categoria: Cerâmica Cinzenta Fina Polida	Produção: Local

Identificação

Nº inventário: 45,46,47,48,49,50,51,52,53,54,55,56,57,58,59,60,61,62,63,64,65,66,67,68,69

Sondagem: S1

UE: 016

Complexo:

Nº achado:

25 bordes de cerâmica comum romana

Caracterização da peça

Cronologia	Datação:	Cronologia:	Período: Romano
	Nº fragmentos: 25	Tipo:	
	Peça:	Forma: Bordo	Bordo:
	Dureza:	Estado conservação:	Procedência: Bracarense
	Classificação:	Categoria: Cerâmica Comum	Produção: Local

Identificação

Nº inventário: 454,455,456

Sondagem: S1

UE: 027

Complexo:

Nº achado:

3 pesos

Caracterização da peça

Cronologia	Datação:	Cronologia:	Período: Romano
	Nº fragmentos: 3	Tipo: Peso	
	Peça:	Forma: Perfil completo	Bordo:
	Classificação:	Categoria: Cerâmica Comum	Produção:

Identificação

Nº inventário: 457

Sondagem: S1

UE: 027

Complexo:

Nº achado:

1 parede

Caracterização da peça

Cronologia	Datação:	Cronologia:	Período: Romano
	Nº fragmentos: 1	Tipo:	
	Peça:	Forma: Parede	Bordo:
	Classificação:	Categoria: Cerâmica Comum	Produção:

Identificação

Nº inventário: 458,459,460

Sondagem: S1

UE: 027

Complexo:

Nº achado:

3 material de construção

Caracterização da peça

Cronologia	Datação:	Cronologia:	Período: Romano
	Nº fragmentos: 3	Tipo:	
	Classificação:	Categoria: Material de construção	Produção:

Identificação

Nº inventário: 46

Sondagem: S1

UE: 026

Complexo:

Nº achado:

1 borde de engobe vermelho tardio que imita ARSW Hayes 67

Caracterização da peça

Cronologia	Datação:	Cronologia: 360-470	Período: Suevo-visigótico
	Nº fragmentos: 1	Tipo: Prato	
	Peça:	Forma: Bordo	Bordo:
	Dureza:	Estado conservação:	Procedência: Bracarense
	Classificação:	Categoria: Cerâmica Engobe Vermelho	Produção: Local

Identificação

Nº inventário: 462,463,464,465,466,467,468,469,470,471,472,473,474,475,476,477,478,479,480,481

Sondagem: S1

UE: 016

Complexo:

Nº achado:

20 paredes de cerâmica comum romana

Caracterização da peça

Cronologia	Datação:	Cronologia:	Período: Romano
	Nº fragmentos: 20	Tipo:	
	Peça:	Forma: Parede	Bordo:
	Dureza:	Estado conservação:	Procedência: Bracarense
	Classificação:	Categoria: Cerâmica Comum	Produção: Local

Identificação

Nº inventário: 463,464,465

Sondagem: S1

UE: 027

Complexo:

Nº achado:

3 material de construção com marca

Caracterização da peça

Cronologia	Datação:	Cronologia:	Período: Romano
	Nº fragmentos: 3	Tipo:	
	Classificação:	Categoria: Material de construção	Produção:

Identificação

Nº inventário: 465,466,467,468,469,470,471,472,473,474,475,476,477,478,479,480,481,482,483,484

Sondagem: S1

UE: 026

Complexo:

Nº achado:

20 paredes de cerâmica comum romana

Caracterização da peça

Cronologia	Datação:	Cronologia:	Período: Romano
	Nº fragmentos: 20	Tipo:	
	Peça:	Forma: Parede	Bordo:
	Dureza:	Estado conservação:	Procedência: Bracarense
	Classificação:	Categoria: Cerâmica Comum	Produção: Local

Identificação

Nº inventário: 47,48

Sondagem: S1

UE: 026

Complexo:

Nº achado:

2 bases de engobe vermelho tardio

Caracterização da peça

Cronologia	Datação:	Cronologia: Séc. IV-V	Período: Suevo-visigótico
	Nº fragmentos: 2	Tipo:	
	Peça:	Forma: Base	Bordo:
	Dureza:	Estado conservação:	Procedência: Bracarense
	Classificação:	Categoria: Cerâmica Engobe Vermelho	Produção: Local

Identificação

Nº inventário: 473

Sondagem: S1

UE: 027

Complexo:

Nº achado:

1 material de construção

Caracterização da peça

Cronologia	Datação:	Cronologia:	Período: Romano
	Nº fragmentos: 1	Tipo:	
	Classificação:	Categoria: Material de construção	Produção: Local

Identificação

Nº inventário: 482,483,484,485,486,487,488,489,490,491,492,493,494,495,496,497,498,499,500,501

Sondagem: S1

UE: 016

Complexo:

Nº achado:

20 paredes de cerâmica comum romana

Caracterização da peça

Cronologia	Datação:	Cronologia:	Período: Romano
	Nº fragmentos: 20	Tipo:	
	Peça:	Forma: Parede	Bordo:
	Dureza:	Estado conservação:	Procedência: Bracarense
	Classificação:	Categoria: Cerâmica Comum	Produção: Local

Identificação

Nº inventário: 485,486,487,488,489,490,491,492,493,494,495,496,497,498,499,500,501,502,503,504

Sondagem: S1

UE: 026

Complexo:

Nº achado:

20 paredes de cerâmica comum romana

Caracterização da peça

Cronologia	Datação:	Cronologia:	Período: Romano
	Nº fragmentos: 20	Tipo:	
	Peça:	Forma: Parede	Bordo:
	Dureza:	Estado conservação:	Procedência: Bracarense
	Classificação:	Categoria: Cerâmica Comum	Produção: Local

Identificação

Nº inventário: 49,50

Sondagem: S1

UE: 026

Complexo:

Nº achado:

2 paredes de engobe vermelho tardio

Caracterização da peça

Cronologia	Datação:	Cronologia: Séc. IV-V	Período: Suevo-visigótico
	Nº fragmentos: 2	Tipo:	
	Peça:	Forma: Parede	Bordo:
	Dureza:	Estado conservação:	Procedência: Bracarense
	Classificação:	Categoria: Cerâmica Engobe Vermelho	Produção: Local

Identificação

Nº inventário: 5

Sondagem: S2

UE: 048

Complexo:

Nº achado:

1 base de cerâmica comum romana

Caracterização da peça

Cronologia	Datação:	Cronologia:	Período: Romano
	Nº fragmentos: 1	Tipo:	
	Peça:	Forma: Base	Bordo:
	Dureza:	Estado conservação:	Procedência: Bracarense
	Classificação:	Categoria: Cerâmica Comum	Produção: Local

Identificação

Nº inventário: 5

Sondagem: S1

UE: 025

Complexo:

Nº achado:

1 material de construção

Caracterização da peça

Cronologia	Datação:	Cronologia:	Período: Idade moderna/contemporâneo
	Nº fragmentos: 1	Tipo:	
	Classificação:	Categoria: Material de construção	Produção:

Identificação

Nº inventário: 5

Sondagem: S1

UE: 036

Complexo:

Nº achado:

1 parede de engobe vermelho

Caracterização da peça

Cronologia	Datação:	Cronologia:	Período: Alto imperial
	Nº fragmentos: 1	Tipo:	
	Peça:	Forma: Parede	Bordo:
	Dureza:	Estado conservação:	Procedência: Bracarense
	Classificação:	Categoria: Cerâmica Engobe Vermelho	Produção: Local

Identificação

Nº inventário: 5

Sondagem: S1

UE: 001

Complexo:

Nº achado:

1 parede de ARSW, D

Caracterização da peça

Cronologia	Datação:	Cronologia: Séc. IV-VI	Período: Suevo-visigótico
	Nº fragmentos: 1	Tipo:	
	Peça:	Forma: Parede	Bordo:
	Dureza:	Estado conservação:	Procedência: Africa Pro
	Classificação:	Categoria: Sigillata	Produção: Africana D

Identificação

Nº inventário: 5

Sondagem: S1

UE: 016

Complexo:

Nº achado:

1 base de cerâmica fina pintada

Caracterização da peça

Cronologia	Datação:	Cronologia: Séc. I-II	Período: Alto imperial
	Nº fragmentos: 1	Tipo:	
	Peça:	Forma: Base	Bordo:
	Dureza:	Estado conservação:	Procedência: Bracarense
	Classificação:	Categoria: Cerâmica Pintada Fina	Produção: Local

Identificação

Nº inventário: 5

Sondagem: S1

UE: 027

Complexo:

Nº achado:

1 borde de jarro de cerâmica comum fina romana

Caracterização da peça

Cronologia	Datação:	Cronologia: Séc. I-II	Período: Alto imperial
	Nº fragmentos: 1	Tipo: Jarro	
	Peça:	Forma: Bordo	Bordo:
	Dureza:	Estado conservação:	Procedência: Bracarense
	Classificação:	Categoria: Cerâmica Comum Fina	Produção: Local

Identificação

Nº inventário: 5

Sondagem: S1

UE: 026

Complexo:

Nº achado:

1 borde de jarro de engobe branco

Caracterização da peça

Cronologia	Datação:	Cronologia: Séc. V	Período: Suevo-visigótico
	Nº fragmentos: 1	Tipo: Jarro	
	Peça:	Forma: Bordo	Bordo:
	Dureza:	Estado conservação:	Procedência: Bracarense
	Classificação:	Categoria: Cerâmica Engobe Branco	Produção: Local

Identificação

Nº inventário: 5,6

Sondagem: S1

UE: 015

Complexo:

Nº achado:

2 paredes de engobe vermelho tardio

Caracterização da peça

Cronologia	Datação:	Cronologia: Séc. IV-V	Período: Suevo-visigótico
	Nº fragmentos: 2	Tipo:	
	Peça:	Forma: Parede	Bordo:
	Dureza:	Estado conservação:	Procedência: Bracarense
	Classificação:	Categoria: Cerâmica Engobe Vermelho	Produção: Local

Identificação

Nº inventário: 5,6,7

Sondagem: S2

UE: 033

Complexo:

Nº achado:

3 paredes de cerâmica comum romana

Caracterização da peça

Cronologia	Datação:	Cronologia:	Período: Romano
	Nº fragmentos: 3	Tipo:	
	Peça:	Forma: Parede	Bordo:
	Dureza:	Estado conservação:	Procedência: Bracarense
	Classificação:	Categoria: Cerâmica Comum	Produção: Local

Identificação

Nº inventário: 5,6,7,8,9,10,11

Sondagem: S1

UE: 034

Complexo:

Nº achado:

6 bordes de cerâmica comum romana

Caracterização da peça

Cronologia	Datação:	Cronologia:	Período: Romano
	Nº fragmentos: 6	Tipo:	
	Peça:	Forma: Bordo	Bordo:
	Dureza:	Estado conservação:	Procedência: Bracarense
	Classificação:	Categoria: Cerâmica Comum	Produção: Local

Identificação

Nº inventário: 5,6,7,8,9,10,11,12,13,14,15

Sondagem: S1

UE: 054

Complexo:

Nº achado:

11 paredes de cerâmica comum romana

Caracterização da peça

Cronologia	Datação:	Cronologia:	Período: Romano
	Nº fragmentos: 11	Tipo:	
	Peça:	Forma: Parede	Bordo:
	Dureza:	Estado conservação:	Procedência: Bracarense
	Classificação:	Categoria: Cerâmica Comum	Produção: Local

Identificação

Nº inventário: 5,6,7,8,9,10,11,12,13,14,15,16,17,18,19

Sondagem: S1

UE: 053

Complexo:

Nº achado:

15 paredes de cerâmica comum romana

Caracterização da peça

Cronologia	Datação:	Cronologia:	Período: Romano
	Nº fragmentos: 15	Tipo:	
	Peça:	Forma: Parede	Bordo:
	Dureza:	Estado conservação:	Procedência: Bracarense
	Classificação:	Categoria: Cerâmica Comum	Produção: Local

Identificação

Nº inventário: 502,503,504,505,506,507,508,509,510,511,512,513,514,515,516,517,518,519,520,521

Sondagem: S1

UE: 016

Complexo:

Nº achado:

20 paredes de cerâmica comum romana

Caracterização da peça

Cronologia	Datação:	Cronologia:	Período: Romano
	Nº fragmentos: 20	Tipo:	
	Peça:	Forma: Parede	Bordo:
	Dureza:	Estado conservação:	Procedência: Bracarense
	Classificação:	Categoria: Cerâmica Comum	Produção: Local

Identificação

Nº inventário: 505,506,507,508,509,510,511,512,513,514,515,516,517,518,519,520,521,522,523,524

Sondagem: S1

UE: 026

Complexo:

Nº achado:

20 paredes de cerâmica comum romana

Caracterização da peça

Cronologia	Datação:	Cronologia:	Período: Romano
	Nº fragmentos: 20	Tipo:	
	Peça:	Forma: Parede	Bordo:
	Dureza:	Estado conservação:	Procedência: Bracarense
	Classificação:	Categoria: Cerâmica Comum	Produção: Local

Identificação

Nº inventário: 51

Sondagem: S1

UE: 026

Complexo:

Nº achado:

1 base de engobe vermelho tardio

Caracterização da peça

Cronologia	Datação:	Cronologia: Séc. IV-V	Período: Suevo-visigótico
	Nº fragmentos: 1	Tipo:	
	Peça:	Forma: Base	Bordo:
	Dureza:	Estado conservação:	Procedência: Bracarense
	Classificação:	Categoria: Cerâmica Engobe Vermelho	Produção: Local

Identificação

Nº inventário: 51,52,53,54,56,57

Sondagem: S2

UE: 030

Complexo:

Nº achado:

6 bordes de cerâmica vidrada contemporânea

Caracterização da peça

Cronologia	Datação:	Cronologia:	Período: Idade contemporânea
	Nº fragmentos: 6	Tipo:	
	Peça:	Forma: Bordo	Bordo:
	Dureza:	Estado conservação:	Procedência: Regional
	Classificação:	Categoria: Cerâmica Vidrada	Produção: Regional

Identificação

Nº inventário: 52

Sondagem: S1

UE: 034

Complexo:

Nº achado:

1 parede de engobe branco

Caracterização da peça

Cronologia	Datação:	Cronologia: Séc. V	Período: Suevo-visigótico
	Nº fragmentos: 1	Tipo:	
	Peça:	Forma: Parede	Bordo:
	Dureza:	Estado conservação:	Procedência: Bracarense
	Classificação:	Categoria: Cerâmica Engobe Branco	Produção: Local

Identificação

Nº inventário: 52

Sondagem: S1

UE: 034

Complexo:

Nº achado:

1 parede de engobe branco

Caracterização da peça

Cronologia	Datação:	Cronologia: Séc. V	Período: Suevo-visigótico
	Nº fragmentos: 1	Tipo:	
	Peça:	Forma: Parede	Bordo:
	Dureza:	Estado conservação:	Procedência: Bracarense
	Classificação:	Categoria: Cerâmica Engobe Branco	Produção: Local

Identificação

Nº inventário: 52,53,54,55

Sondagem: S1

UE: 026

Complexo:

Nº achado:

4 paredes de engobe vermelho

Caracterização da peça

Cronologia	Datação:	Cronologia: Séc. I-II	Período: Alto imperial
	Nº fragmentos: 4	Tipo:	
	Peça:	Forma: Parede	Bordo:
	Dureza:	Estado conservação:	Procedência: Bracarense
	Classificação:	Categoria: Cerâmica Engobe Vermelho	Produção: Local

Identificação

Nº inventário: 522,523,524,525,526,527,528,529,530,531,532,533,534,535,536,537,538,539,540,541

Sondagem: S1

UE: 016

Complexo:

Nº achado:

20 paredes de cerâmica comum romana

Caracterização da peça

Cronologia	Datação:	Cronologia:	Período: Romano
	Nº fragmentos: 20	Tipo:	
	Peça:	Forma: Parede	Bordo:
	Dureza:	Estado conservação:	Procedência: Bracarense
	Classificação:	Categoria: Cerâmica Comum	Produção: Local

Identificação

Nº inventário: 525,526,527,528,529,530,531,532,533,534,535,536,537,538,539,540,541,542,543,544

Sondagem: S1

UE: 026

Complexo:

Nº achado:

20 paredes de cerâmica comum romana

Caracterização da peça

Cronologia	Datação:	Cronologia:	Período: Romano
	Nº fragmentos: 20	Tipo:	
	Peça:	Forma: Parede	Bordo:
	Dureza:	Estado conservação:	Procedência: Bracarense
	Classificação:	Categoria: Cerâmica Comum	Produção: Local

Identificação

Nº inventário: 54,55

Sondagem: S1

UE: 027

Complexo:

Nº achado:

2 paredes de engobe branco

Caracterização da peça

Cronologia	Datação:	Cronologia: Séc. V	Período: Suevo-visigótico
	Nº fragmentos: 2	Tipo:	
	Peça:	Forma: Parede	Bordo:
	Dureza:	Estado conservação:	Procedência: Bracarense
	Classificação:	Categoria: Cerâmica Engobe Branco	Produção: Local

Identificação

Nº inventário: 54,55,56

Sondagem: S2

UE: 083

Complexo:

Nº achado:

3 paredes de cerâmica moderna

Caracterização da peça

Cronologia	Datação:	Cronologia:	Período: Idade moderna
	Nº fragmentos: 3	Tipo:	
	Peça:	Forma: Parede	Bordo:
	Dureza:	Estado conservação:	Procedência: Regional
	Classificação:	Categoria: Cerâmica Moderna	Produção: Regional

Identificação

Nº inventário: 545,546,547,548,549,550,551,552,553,554,555,556,557,558,559,560,561,562,563,564

Sondagem: S1

UE: 026

Complexo:

Nº achado:

20 paredes de cerâmica comum romana

Caracterização da peça

Cronologia	Datação:	Cronologia:	Período: Romano
	Nº fragmentos: 20	Tipo:	
	Peça:	Forma: Parede	Bordo:
	Dureza:	Estado conservação:	Procedência: Bracarense
	Classificação:	Categoria: Cerâmica Comum	Produção: Local

Identificação

Nº inventário: 56

Sondagem: S1

UE: 027

Complexo:

Nº achado:

1 parede de cerâmica comum fina romana

Caracterização da peça

Cronologia	Datação:	Cronologia: Séc. I-II	Período: Alto imperial
	Nº fragmentos: 1	Tipo:	
	Peça:	Forma: Parede	Bordo:
	Dureza:	Estado conservação:	Procedência: Bracarense
	Classificação:	Categoria: Cerâmica Comum Fina	Produção: Local

Identificação

Nº inventário: 56

Sondagem: S1

UE: 026

Complexo:

Nº achado:

1 base de cerâmica comum fina

Caracterização da peça

Cronologia	Datação:	Cronologia: Séc. I-II	Período: Alto imperial
	Nº fragmentos: 1	Tipo:	
	Peça:	Forma: Base	Bordo:
	Dureza:	Estado conservação:	Procedência: Bracarense
	Classificação:	Categoria: Cerâmica Comum Fina	Produção: Local

Identificação

Nº inventário: 56,57,58,59,60,61,62,63

Sondagem: S1

UE: 006

Complexo:

Nº achado:

8 bordes de cerâmica comum romana

Caracterização da peça

Cronologia	Datação:	Cronologia:	Período: Romano
	Nº fragmentos: 8	Tipo:	
	Peça:	Forma: Bordo	Bordo:
	Dureza:	Estado conservação:	Procedência: Bracarense
	Classificação:	Categoria: Cerâmica Comum	Produção: Local

Identificação

Nº inventário: 56,57,58,59,60,61,62,63,64,65

Sondagem: S1

UE: 001

Complexo:

Nº achado:

10 paredes de cerâmica moderna/contemporânea

Caracterização da peça

Cronologia	Datação:	Cronologia:	Período: Idade moderna/contemporâneo
	Nº fragmentos: 10	Tipo:	
	Peça:	Forma: Parede	Bordo:
	Dureza:	Estado conservação:	Procedência: Regional
	Classificação:	Categoria: Cerâmica Moderna	Produção: Regional

Identificação

Nº inventário: 56,57,58,59,60,61,62,63,64,65,67,68,69,70,71,72,73,74,75

Sondagem: S1

UE: 036

Complexo:

Nº achado:

20 paredes de cerâmica comum romana

Caracterização da peça

Cronologia	Datação:	Cronologia:	Período: Romano
	Nº fragmentos: 20	Tipo:	
	Peça:	Forma: Parede	Bordo:
	Dureza:	Estado conservação:	Procedência: Bracarense
	Classificação:	Categoria: Cerâmica Comum	Produção: Local

Identificação

Nº inventário: 565,566,567,568,569,570,571,572,573,574,575,576,577,578,579,580,581,582,583,584

Sondagem: S1

UE: 026

Complexo:

Nº achado:

20 paredes de cerâmica comum romana

Caracterização da peça

Cronologia	Datação:	Cronologia:	Período: Romano
	Nº fragmentos: 20	Tipo:	
	Peça:	Forma: Parede	Bordo:
	Dureza:	Estado conservação:	Procedência: Bracarense
	Classificação:	Categoria: Cerâmica Comum	Produção: Local

Identificação

Nº inventário: 57

Sondagem: S2

UE: 083

Complexo:

Nº achado:

1 parede de cerâmica vidrada contemporânea

Caracterização da peça

Cronologia	Datação:	Cronologia:	Período: Idade contemporânea
	Nº fragmentos: 1	Tipo:	
	Peça:	Forma: Parede	Bordo:
	Dureza:	Estado conservação:	Procedência: Regional
	Classificação:	Categoria: Cerâmica Vidrada	Produção: Regional

Identificação

Nº inventário: 57

Sondagem: S1

UE: 027

Complexo:

Nº achado:

1 parede de cerâmica de tradição indígena

Caracterização da peça

Cronologia	Datação:	Cronologia: 16 a. C. - 50 c. C.	Período: Idade do Ferro
	Nº fragmentos: 1	Tipo:	
	Peça:	Forma: Parede	Bordo:
	Dureza:	Estado conservação:	Procedência: Bracarense
	Classificação:	Categoria: Tradição Indígena	Produção: Local

Identificação

Nº inventário: 57,58,59,60,61

Sondagem: S1

UE: 026

Complexo:

Nº achado:

5 bases de engobe branco

Caracterização da peça

Cronologia	Datação:	Cronologia: Séc. V	Período: Suevo-visigótico
	Nº fragmentos: 5	Tipo:	
	Peça:	Forma: Base	Bordo:
	Dureza:	Estado conservação:	Procedência: Bracarense
	Classificação:	Categoria: Cerâmica Engobe Branco	Produção: Local

Identificação

Nº inventário: 58

Sondagem: S1

UE: 027

Complexo:

Nº achado:

1 parede de cerâmica bracarense

Caracterização da peça

Cronologia	Datação:	Cronologia: Séc. I-II	Período: Alto imperial
	Nº fragmentos: 1	Tipo:	
	Peça:	Forma: Parede	Bordo:
	Dureza:	Estado conservação:	Procedência: Bracarense
	Classificação:	Categoria: Cerâmica Bracarense	Produção: Local

Identificação

Nº inventário: 58,59,60

Sondagem: S2

UE: 030

Complexo:

Nº achado:

3 bases de cerâmica vidrada contemporânea

Caracterização da peça

Cronologia	Datação:	Cronologia:	Período: Idade contemporânea
	Nº fragmentos: 3	Tipo:	
	Peça:	Forma: Base	Bordo:
	Dureza:	Estado conservação:	Procedência: Regional
	Classificação:	Categoria: Cerâmica Vidrada	Produção: Regional

Identificação

Nº inventário: 58,59,60,61,62,63,64,65,66,67,68,69,70,71,72,73,74,75,76,77

Sondagem: S1

UE: 015

Complexo:

Nº achado:

20 paredes de cerâmica comum romana

Caracterização da peça

Cronologia	Datação:	Cronologia:	Período: Romano
	Nº fragmentos: 20	Tipo:	
	Peça:	Forma: Parede	Bordo:
	Dureza:	Estado conservação:	Procedência: Bracarense
	Classificação:	Categoria: Cerâmica Comum	Produção: Local

Identificação

Nº inventário: 585,586,587,588,589,590,591,592,593,594,595,596,597,598,599,600,601,602,603,604

Sondagem: S1

UE: 026

Complexo:

Nº achado:

20 paredes de cerâmica comum romana

Caracterização da peça

Cronologia	Datação:	Cronologia:	Período: Romano
	Nº fragmentos: 20	Tipo:	
	Peça:	Forma: Parede	Bordo:
	Dureza:	Estado conservação:	Procedência: Bracarense
	Classificação:	Categoria: Cerâmica Comum	Produção: Local

Identificação**Nº inventário: 59**

Sondagem: S1

UE: 027

Complexo:

Nº achado:

1 lucerna

Caracterização da peça

Cronologia	Datação:	Cronologia:	Período: Romano
	Nº fragmentos: 1	Tipo: Lucerna	
	Peça:	Forma: Perfil completo	Bordo:
	Dureza:	Estado conservação:	Procedência: Bracarense
	Classificação:	Categoria: Lucerna	Produção: Local

Identificação**Nº inventário: 599,600,601,602**

Sondagem: S1

UE: 016

Complexo:

Nº achado:

4 material de construção

Caracterização da peça

Cronologia	Datação:	Cronologia:	Período: Romano
	Nº fragmentos: 4	Tipo:	
	Classificação:	Categoria: Material de construção	Produção:

Identificação**Nº inventário: 6**

Sondagem: S2

UE: 031

Complexo:

Nº achado:

1 asa de cerâmica comum romana

Caracterização da peça

Cronologia	Datação:	Cronologia:	Período: Romano
	Nº fragmentos: 1	Tipo:	
	Peça:	Forma: Asa	Bordo:
	Dureza:	Estado conservação:	Procedência: Bracarense
	Classificação:	Categoria: Cerâmica Comum	Produção: Local

Identificação**Nº inventário: 6**

Sondagem: S1

UE: 036

Complexo:

Nº achado:

1 asa de engobe vermelho

Caracterização da peça

Cronologia	Datação:	Cronologia:	Período: Alto imperial
	Nº fragmentos: 1	Tipo:	
	Peça:	Forma: Fragmento de asa	Bordo:
	Dureza:	Estado conservação:	Procedência: Bracarense
	Classificação:	Categoria: Cerâmica Engobe Vermelho	Produção: Local

Identificação

Nº inventário: 6

Sondagem: S1

UE: 001

Complexo:

Nº achado:

1 asa de comum fina romana

Caracterização da peça

Cronologia	Datação:	Cronologia: Séc. I-II	Período: Alto imperial
	Nº fragmentos: 1	Tipo:	
	Peça:	Forma: Fragmento de asa	Bordo:
	Dureza:	Estado conservação:	Procedência: Bracarense
	Classificação:	Categoria: Cerâmica Comum Fina	Produção: Local

Identificação

Nº inventário: 6

Sondagem: S1

UE: 006

Complexo:

Nº achado:

1 peça discoidal de ARSW, D

Caracterização da peça

Cronologia	Datação:	Cronologia: Séc. IV-VI	Período: Suevo-visigótico
	Nº fragmentos: 1	Tipo: Peça discoidal	
	Peça:	Forma: Perfil completo	Bordo:
	Dureza:	Estado conservação:	Procedência: Africa Pro
	Classificação:	Categoria: Sigillata	Produção: Africana D

Identificação

Nº inventário: 6

Sondagem: S1

UE: 026

Complexo:

Nº achado:

1 borde de prato de cerâmica comum romana

Caracterização da peça

Cronologia	Datação:	Cronologia:	Período: Romano
	Nº fragmentos: 1	Tipo: Prato	
	Peça:	Forma: Perfil completo	Bordo:
	Dureza:	Estado conservação:	Procedência: Bracarense
	Classificação:	Categoria: Cerâmica Comum	Produção: Local

Identificação

Nº inventário: 6,12

Sondagem: S2

UE: 072

Complexo:

Nº achado:

2 paredes de ânforas Halt. 70

Caracterização da peça

Cronologia	Datação:	Cronologia:	Período: Romano
	Nº fragmentos: 2	Tipo: Ânfora	
	Peça:	Forma: Parede	Bordo:
	Dureza:	Estado conservação:	Procedência: Bética
	Classificação:	Categoria: Ânfora	Produção: Hispânica

Identificação

Nº inventário: 6,7

Sondagem: S2

UE: 083

Complexo:

Nº achado:

2 bases de cerâmica comum romana

Caracterização da peça

Cronologia	Datação:	Cronologia:	Período: Romano
	Nº fragmentos: 2	Tipo:	
	Peça:	Forma: Base	Bordo:
	Dureza:	Estado conservação:	Procedência: Bracarense
	Classificação:	Categoria: Cerâmica Comum	Produção: Local

Identificação

Nº inventário: 6,7

Sondagem: S1

UE: 028

Complexo:

Nº achado:

2 bases de cerâmica comum romana

Caracterização da peça

Cronologia	Datação:	Cronologia:	Período: Romano
	Nº fragmentos: 2	Tipo:	
	Peça:	Forma: Base	Bordo:
	Dureza:	Estado conservação:	Procedência: Bracarense
	Classificação:	Categoria: Cerâmica Comum	Produção: Local

Identificação

Nº inventário: 6,7,8

Sondagem: S2

UE: 072

Complexo:

Nº achado:

3 paredes de cerâmica comum romana

Caracterização da peça

Cronologia	Datação:	Cronologia:	Período: Baixo imperial
	Nº fragmentos: 3	Tipo:	
	Peça:	Forma: Parede	Bordo:
	Dureza:	Estado conservação:	Procedência: Bracarense
	Classificação:	Categoria: Cerâmica Comum	Produção: Local

Identificação

Nº inventário: 6,7,8

Sondagem: S1

UE: 016

Complexo:

Nº achado:

3 paredes de cerâmica fina pintada

Caracterização da peça

Cronologia	Datação:	Cronologia: Séc. I-II	Período: Alto imperial
	Nº fragmentos: 3	Tipo:	
	Peça:	Forma: Parede	Bordo:
	Dureza:	Estado conservação:	Procedência: Bracarense
	Classificação:	Categoria: Cerâmica Pintada Fina	Produção: Local

Identificação

Nº inventário: 6,7,8,9,10,11

Sondagem: S1

UE: 027

Complexo:

Nº achado:

6 bases de cerâmica comum fina romana

Caracterização da peça

Cronologia	Datação:	Cronologia: Séc. I-II	Período: Alto imperial
	Nº fragmentos: 6	Tipo:	
	Peça:	Forma: Base	Bordo:
	Dureza:	Estado conservação:	Procedência: Bracarense
	Classificação:	Categoria: Cerâmica Comum Fina	Produção: Local

Identificação

Nº inventário: 6,7,8,9,10,11,12,13,14,15

Sondagem: S2

UE: 048

Complexo:

Nº achado:

10 paredes de cerâmica comum romana

Caracterização da peça

Cronologia	Datação:	Cronologia:	Período: Romano
	Nº fragmentos: 10	Tipo:	
	Peça:	Forma: Parede	Bordo:
	Dureza:	Estado conservação:	Procedência: Bracarense
	Classificação:	Categoria: Cerâmica Comum	Produção: Local

Identificação

Nº inventário: 60,61,62

Sondagem: S1

UE: 027

Complexo:

Nº achado:

3 paredes de cerâmica cinzenta polida fina

Caracterização da peça

Cronologia	Datação:	Cronologia: Séc. I-II	Período: Alto imperial
	Nº fragmentos: 3	Tipo:	
	Peça:	Forma: Parede	Bordo:
	Dureza:	Estado conservação:	Procedência: Bracarense
	Classificação:	Categoria: Cerâmica Cinzenta Fina Polida	Produção: Local

Identificação

Nº inventário: 60,62,63,64,65

Sondagem: S2

UE: 031

Complexo:

Nº achado:

5 borde de faiança contemporânea

Caracterização da peça

Cronologia	Datação:	Cronologia:	Período: Idade contemporânea
	Nº fragmentos: 5	Tipo:	
	Peça:	Forma: Bordo	Bordo:
	Dureza:	Estado conservação:	Procedência: Nacional
	Classificação:	Categoria: Faiança	Produção:

Identificação

Nº inventário: 605,606,607,608,609,610,611,612,613,614,615,616,617,618,619,620,621,622,623,624

Sondagem: S1

UE: 001

Complexo:

Nº achado:

20 paredes de cerâmica comum romana

Caracterização da peça

Cronologia	Datação:	Cronologia:	Período: Romano
	Nº fragmentos: 20	Tipo:	
	Peça:	Forma: Parede	Bordo:
	Dureza:	Estado conservação:	Procedência: Bracarense
	Classificação:	Categoria: Cerâmica Comum	Produção: Local

Identificação

Nº inventário: 61

Sondagem: S2

UE: 031

Complexo:

Nº achado:

1 borde de prato de faiança moderna

Caracterização da peça

Cronologia	Datação:	Cronologia:	Período: Idade moderna
	Nº fragmentos: 1	Tipo: Prato	
	Peça:	Forma: Bordo	Bordo:
	Dureza:	Estado conservação:	Procedência: Nacional
	Classificação:	Categoria: Faiança	Produção:

Identificação

Nº inventário: 61,62,63

Sondagem: S2

UE: 030

Complexo:

Nº achado:

3 paredes de cerâmica vidrada contemporânea

Caracterização da peça

Cronologia	Datação:	Cronologia:	Período: Idade contemporânea
	Nº fragmentos: 3	Tipo:	
	Peça:	Forma: Parede	Bordo:
	Dureza:	Estado conservação:	Procedência: Regional
	Classificação:	Categoria: Cerâmica Vidrada	Produção: Regional

Identificação

Nº inventário: 62

Sondagem: S1

UE: 026

Complexo:

Nº achado:

1 parede de cerâmica comum fina

Caracterização da peça

Cronologia	Datação:	Cronologia: Séc. I-II	Período: Alto imperial
	Nº fragmentos: 1	Tipo:	
	Peça:	Forma: Parede	Bordo:
	Dureza:	Estado conservação:	Procedência: Bracarense
	Classificação:	Categoria: Cerâmica Comum Fina	Produção: Local

Identificação

Nº inventário: 625,626,627,628,629,630,631,632,633,634,635,636,637,638,639,640,641,642,643,644

Sondagem: S1

UE: 026

Complexo:

Nº achado:

20 paredes de cerâmica comum romana

Caracterização da peça

Cronologia	Datação:	Cronologia:	Período: Romano
	Nº fragmentos: 20	Tipo:	
	Peça:	Forma: Parede	Bordo:
	Dureza:	Estado conservação:	Procedência: Bracarense
	Classificação:	Categoria: Cerâmica Comum	Produção: Local

Identificação

Nº inventário: 63

Sondagem: S1

UE: 027

Complexo:

Nº achado:

1 borde de engobe vermelho tardio

Caracterização da peça

Cronologia	Datação:	Cronologia: Séc. IV-V	Período: Suevo-visigótico
	Nº fragmentos: 1	Tipo:	
	Peça:	Forma: Bordo	Bordo:
	Dureza:	Estado conservação:	Procedência: Bracarense
	Classificação:	Categoria: Cerâmica Engobe Vermelho	Produção: Local

Identificação

Nº inventário: 63,64,65

Sondagem: S1

UE: 026

Complexo:

Nº achado:

3 paredes de engobe vermelho

Caracterização da peça

Cronologia	Datação:	Cronologia: Séc. I-II	Período: Alto imperial
	Nº fragmentos: 3	Tipo:	
	Peça:	Forma: Parede	Bordo:
	Dureza:	Estado conservação:	Procedência: Bracarense
	Classificação:	Categoria: Cerâmica Engobe Vermelho	Produção: Local

Identificação

Nº inventário: 64

Sondagem: S1

UE: 027

Complexo:

Nº achado:

1 base de engobe vermelho

Caracterização da peça

Cronologia	Datação:	Cronologia: Séc. I-II	Período: Alto imperial
	Nº fragmentos: 1	Tipo:	
	Peça:	Forma: Base	Bordo:
	Dureza:	Estado conservação:	Procedência: Bracarense
	Classificação:	Categoria: Cerâmica Engobe Vermelho	Produção: Local

Identificação

Nº inventário: 64,65

Sondagem: S1

UE: 027

Complexo:

Nº achado:

2 bases de engobe vermelho tardio

Caracterização da peça

Cronologia	Datação:	Cronologia: Séc. IV-V	Período: Suevo-visigótico
	Nº fragmentos: 2	Tipo:	
	Peça:	Forma: Base	Bordo:
	Dureza:	Estado conservação:	Procedência: Bracarense
	Classificação:	Categoria: Cerâmica Engobe Vermelho	Produção: Local

Identificação

Nº inventário: 64,65,66

Sondagem: S2

UE: 048

Complexo:

Nº achado:

3 bordes de cerâmica vidrada contemporânea

Caracterização da peça

Cronologia	Datação:	Cronologia:	Período: Idade contemporânea
	Nº fragmentos: 3	Tipo:	
	Peça:	Forma: Bordo	Bordo:
	Dureza:	Estado conservação:	Procedência: Regional
	Classificação:	Categoria: Cerâmica Vidrada	Produção: Regional

Identificação

Nº inventário: 64,65,66,67,68

Sondagem: S2

UE: 030

Complexo:

Nº achado:

4 bordes de faiança

Caracterização da peça

Cronologia	Datação:	Cronologia:	Período: Idade moderna/contemporâneo
	Nº fragmentos: 4	Tipo:	
	Peça:	Forma: Bordo	Bordo:
	Classificação:	Categoria: Faiança	Produção:

Identificação

Nº inventário: 64,65,66,67,68,69,70,71,72,73,74,75,76,77,78,79,80

Sondagem: S1

UE: 006

Complexo:

Nº achado:

17 bases de cerâmica comum romana

Caracterização da peça

Cronologia	Datação:	Cronologia:	Período: Romano
	Nº fragmentos: 17	Tipo:	
	Peça:	Forma: Base	Bordo:
	Dureza:	Estado conservação:	Procedência: Bracarense
	Classificação:	Categoria: Cerâmica Comum	Produção: Local

Identificação

Nº inventário: 645,646,647,648,649,650,651,652,653,654,655,656,657,658,659,660,661,662,663,664

Sondagem: S1

UE: 026

Complexo:

Nº achado:

20 paredes de cerâmica comum romana

Caracterização da peça

Cronologia	Datação:	Cronologia:	Período: Romano
	Nº fragmentos: 20	Tipo:	
	Peça:	Forma: Parede	Bordo:
	Dureza:	Estado conservação:	Procedência: Bracarense
	Classificação:	Categoria: Cerâmica Comum	Produção: Local

Identificação

Nº inventário: 65,66,67,68,69,70,71,72,73,74,75,76,77,78,79,80,71,82,83

Sondagem: S2

UE: 033

Complexo:

Nº achado:

14 paredes de cerâmica moderna/contemporânea

Caracterização da peça

Cronologia	Datação:	Cronologia:	Período: Idade moderna/contemporâneo
	Nº fragmentos: 14	Tipo:	
	Peça:	Forma: Parede	Bordo:
	Dureza:	Estado conservação:	Procedência: Regional
	Classificação:	Categoria: Cerâmica Moderna	Produção: Regional

Identificação

Nº inventário: 66

Sondagem: S1

UE: 026

Complexo:

Nº achado:

1 base de cerâmica comum fina

Caracterização da peça

Cronologia	Datação:	Cronologia: Séc. I-II	Período: Alto imperial
	Nº fragmentos: 1	Tipo:	
	Peça:	Forma: Base	Bordo:
	Dureza:	Estado conservação:	Procedência: Bracarense
	Classificação:	Categoria: Cerâmica Comum Fina	Produção: Local

Identificação

Nº inventário: 66,67

Sondagem: S1

UE: 001

Complexo:

Nº achado:

2 bordes de cerâmica vidrada contemporânea

Caracterização da peça

Cronologia	Datação:	Cronologia:	Período: Idade contemporânea
	Nº fragmentos: 2	Tipo:	
	Peça:	Forma: Bordo	Bordo:
	Dureza:	Estado conservação:	Procedência: Regional
	Classificação:	Categoria: Cerâmica Vidrada	Produção: Regional

Identificação

Nº inventário: 66,67,68,69,70,71,72,73

Sondagem: S2

UE: 031

Complexo:

Nº achado:

8 bases de faiança

Caracterização da peça

Cronologia	Datação:	Cronologia:	Período: Idade moderna/contemporâneo
	Nº fragmentos: 8	Tipo:	
	Peça:	Forma: Base	Bordo:
	Dureza:	Estado conservação:	Procedência: Nacional
	Classificação:	Categoria: Faiança	Produção:

Identificação

Nº inventário: 665,666,667,668,669,670,671,672,673,674,675,676,677,678,679,680,681,682,683,684

Sondagem: S1

UE: 026

Complexo:

Nº achado:

20 paredes de cerâmica comum romana

Caracterização da peça

Cronologia	Datação:	Cronologia:	Período: Romano
	Nº fragmentos: 20	Tipo:	
	Peça:	Forma: Parede	Bordo:
	Dureza:	Estado conservação:	Procedência: Bracarense
	Classificação:	Categoria: Cerâmica Comum	Produção: Local

Identificação

Nº inventário: 67,68

Sondagem: S1

UE: 027

Complexo:

Nº achado:

2 paredes de engobe vermelho tardio

Caracterização da peça

Cronologia	Datação:	Cronologia: Séc. IV-V	Período: Suevo-visigótico
	Nº fragmentos: 2	Tipo:	
	Peça:	Forma: Parede	Bordo:
	Dureza:	Estado conservação:	Procedência: Bracarense
	Classificação:	Categoria: Cerâmica Engobe Vermelho	Produção: Local

Identificação

Nº inventário: 67,68,69,70,71,72

Sondagem: S2

UE: 048

Complexo:

Nº achado:

6 paredes de cerâmica vidrada contemporânea

Caracterização da peça

Cronologia	Datação:	Cronologia:	Período: Idade contemporânea
	Nº fragmentos: 6	Tipo:	
	Peça:	Forma: Parede	Bordo:
	Dureza:	Estado conservação:	Procedência: Regional
	Classificação:	Categoria: Cerâmica Vidrada	Produção: Regional

Identificação

Nº inventário: 67,68,69,70,71,72,73,74

Sondagem: S1

UE: 026

Complexo:

Nº achado:

8 paredes de cerâmica comum fina

Caracterização da peça

Cronologia	Datação:	Cronologia: Séc. I-II	Período: Alto imperial
	Nº fragmentos: 8	Tipo:	
	Peça:	Forma: Parede	Bordo:
	Dureza:	Estado conservação:	Procedência: Bracarense
	Classificação:	Categoria: Cerâmica Comum Fina	Produção: Local

Identificação

Nº inventário: 68

Sondagem: S1

UE: 001

Complexo:

Nº achado:

1 parede de cerâmica vidrada contemporânea

Caracterização da peça

Cronologia	Datação:	Cronologia:	Período: Idade contemporânea
	Nº fragmentos: 1	Tipo:	
	Peça:	Forma: Parede	Bordo:
	Dureza:	Estado conservação:	Procedência: Regional
	Classificação:	Categoria: Cerâmica Vidrada	Produção: Regional

Identificação

Nº inventário: 685 686 6867 688 689 690 691 692 693 694 695 696 697 698 699,700,701,702 703,704

Sondagem: S1

UE: 026

Complexo:

Nº achado:

20 paredes de cerâmica comum romana

Caracterização da peça

Cronologia	Datação:	Cronologia:	Período: Romano
	Nº fragmentos: 20	Tipo:	
	Peça:	Forma: Parede	Bordo:
	Dureza:	Estado conservação:	Procedência: Bracarense
	Classificação:	Categoria: Cerâmica Comum	Produção: Local

Identificação

Nº inventário: 69,70

Sondagem: S1

UE: 001

Complexo:

Nº achado:

2 bordes de faiança

Caracterização da peça

Cronologia	Datação:	Cronologia:	Período: Idade contemporânea
	Nº fragmentos: 2	Tipo:	
	Peça:	Forma: Bordo	Bordo:
	Dureza:	Estado conservação:	Procedência: Nacional
	Classificação:	Categoria: Faiança	Produção:

Identificação

Nº inventário: 69,70,187,188

Sondagem: S1

UE: 027

Complexo:

Nº achado:

4 paredes de engobe vermelho

Caracterização da peça

Cronologia	Datação:	Cronologia: Séc. I-II	Período: Alto imperial
	Nº fragmentos: 4	Tipo:	
	Peça:	Forma: Parede	Bordo:
	Dureza:	Estado conservação:	Procedência: Bracarense
	Classificação:	Categoria: Cerâmica Engobe Vermelho	Produção: Local

Identificação

Nº inventário: 69,70,71

Sondagem: S2

UE: 030

Complexo:

Nº achado:

3 bases de faiança

Caracterização da peça

Cronologia	Datação:	Cronologia:	Período: Idade moderna/contemporâneo
	Nº fragmentos: 3	Tipo:	
	Peça:	Forma: Base	Bordo:
	Classificação:	Categoria: Faiança	Produção:

Identificação

Nº inventário: 7

Sondagem: S2

UE: 031

Complexo:

Nº achado:

1 parede de cerâmica comum romana

Caracterização da peça

Cronologia	Datação:	Cronologia:	Período: Romano
	Nº fragmentos: 1	Tipo:	
	Peça:	Forma: Parede	Bordo:
	Dureza:	Estado conservação:	Procedência: Bracarense
	Classificação:	Categoria: Cerâmica Comum	Produção: Local

Identificação

Nº inventário: 7

Sondagem: S1

UE: 036

Complexo:

Nº achado:

1 base de engobe vermelho tardio

Caracterização da peça

Cronologia	Datação:	Cronologia: Séc. IV-V	Período: Suevo-visigótico
	Nº fragmentos: 1	Tipo:	
	Peça:	Forma: Base	Bordo:
	Dureza:	Estado conservação:	Procedência: Bracarense
	Classificação:	Categoria: Cerâmica Engobe Vermelho	Produção: Local

Identificação

Nº inventário: 7

Sondagem: S1

UE: 001

Complexo:

Nº achado:

1 base de cerâmica comum fina romana

Caracterização da peça

Cronologia	Datação:	Cronologia: Séc. I-II	Período: Alto imperial
	Nº fragmentos: 1	Tipo:	
	Peça:	Forma: Base	Bordo:
	Dureza:	Estado conservação:	Procedência: Bracarense
	Classificação:	Categoria: Cerâmica Comum Fina	Produção: Local

Identificação

Nº inventário: 7

Sondagem: S1

UE: 026

Complexo:

Nº achado:

1 borde de jarro de engobe branco

Caracterização da peça

Cronologia	Datação:	Cronologia: Séc. V	Período: Suevo-visigótico
	Nº fragmentos: 1	Tipo: Jarro	
	Peça:	Forma: Bordo	Bordo:
	Dureza:	Estado conservação:	Procedência: Bracarense
	Classificação:	Categoria: Cerâmica Engobe Branco	Produção: Local

Identificação

Nº inventário: 7,8

Sondagem: S1

UE: 015

Complexo:

Nº achado:

2 bases de cerâmica comum fina romana

Caracterização da peça

Cronologia	Datação:	Cronologia: Séc. I-II	Período: Alto imperial
	Nº fragmentos: 2	Tipo:	
	Peça:	Forma: Base	Bordo:
	Dureza:	Estado conservação:	Procedência: Bracarense
	Classificação:	Categoria: Cerâmica Comum Fina	Produção: Local

Identificação

Nº inventário: 7,8,9

Sondagem: S2

UE: 031

Complexo:

Nº achado:

3 paredes de cerâmica comum romana

Caracterização da peça

Cronologia	Datação:	Cronologia:	Período: Romano
	Nº fragmentos: 3	Tipo:	
	Peça:	Forma: Parede	Bordo:
	Dureza:	Estado conservação:	Procedência: Bracarense
	Classificação:	Categoria: Cerâmica Comum	Produção: Local

Identificação

Nº inventário: 7,8,9

Sondagem: S1

UE: 051

Complexo:

Nº achado:

3 paredes de cerâmica comum fina romana

Caracterização da peça

Cronologia	Datação:	Cronologia: Séc. I-II	Período: Alto imperial
	Nº fragmentos: 3	Tipo:	
	Peça:	Forma: Parede	Bordo:
	Dureza:	Estado conservação:	Procedência: Bracarense
	Classificação:	Categoria: Cerâmica Comum Fina	Produção: Local

Identificação

Nº inventário: 7,8,9,10,11,12,13

Sondagem: S2

UE: 083

Complexo:

Nº achado:

7 paredes de cerâmica comum romana

Caracterização da peça

Cronologia	Datação:	Cronologia:	Período: Romano
	Nº fragmentos: 7	Tipo:	
	Peça:	Forma: Parede	Bordo:
	Dureza:	Estado conservação:	Procedência: Bracarense
	Classificação:	Categoria: Cerâmica Comum	Produção: Local

Identificação

Nº inventário: 7,8,9,10,11,12,13,14

Sondagem: S2

UE: 030

Complexo:

Nº achado:

8 bases de cerâmica moderna/contemporânea

Caracterização da peça

Cronologia	Datação:	Cronologia:	Período: Idade moderna/contemporâneo
	Nº fragmentos: 8	Tipo:	
	Peça:	Forma: Base	Bordo:
	Dureza:	Estado conservação:	Procedência: Regional
	Classificação:	Categoria: Cerâmica Moderna	Produção: Regional

Identificação

Nº inventário: 7,9

Sondagem: S1

UE: 006

Complexo:

Nº achado:

2 bases de TSHT

Caracterização da peça

Cronologia	Datação:	Cronologia: Séc. V	Período: Suevo-visigótico
	Nº fragmentos: 2	Tipo:	
	Peça:	Forma: Base	Bordo:
	Dureza:	Estado conservação:	Procedência: La Rioja
	Classificação:	Categoria: Sigillata	Produção: Hispânica Tardia

Identificação

Nº inventário: 70,71,72,73,74,75,76,77,78,79,80,81,82,83,84,85,85A

Sondagem: S1

UE: 016

Complexo:

Nº achado:

17 bordes de cerâmica comum romana

Caracterização da peça

Cronologia	Datação:	Cronologia:	Período: Romano
	Nº fragmentos: 17	Tipo:	
	Peça:	Forma: Bordo	Bordo:
	Dureza:	Estado conservação:	Procedência: Bracarense
	Classificação:	Categoria: Cerâmica Comum	Produção: Local

Identificação

Nº inventário: 705,706,707,708,709,710,711,712,713,714,715,716,717,718,719,720,721,722,723,724

Sondagem: S1

UE: 026

Complexo:

Nº achado:

20 paredes de cerâmica comum romana

Caracterização da peça

Cronologia	Datação:	Cronologia:	Período: Romano
	Nº fragmentos: 20	Tipo:	
	Peça:	Forma: Parede	Bordo:
	Dureza:	Estado conservação:	Procedência: Bracarense
	Classificação:	Categoria: Cerâmica Comum	Produção: Local

Identificação

Nº inventário: 71

Sondagem: S1

UE: 027

Complexo:

Nº achado:

1 parede de engobe vermelho tardio

Caracterização da peça

Cronologia	Datação:	Cronologia: Séc. IV-V	Período: Suevo-visigótico
	Nº fragmentos: 1	Tipo:	
	Peça:	Forma: Parede	Bordo:
	Dureza:	Estado conservação:	Procedência: Bracarense
	Classificação:	Categoria: Cerâmica Engobe Vermelho	Produção: Local

Identificação

Nº inventário: 71,72

Sondagem: S1

UE: 001

Complexo:

Nº achado:

2 paredes de faiança

Caracterização da peça

Cronologia	Datação:	Cronologia:	Período: Idade contemporânea
	Nº fragmentos: 2	Tipo:	
	Peça:	Forma: Parede	Bordo:
	Dureza:	Estado conservação:	Procedência: Nacional
	Classificação:	Categoria: Faiança	Produção:

Identificação

Nº inventário: 72

Sondagem: S1

UE: 027

Complexo:

Nº achado:

1 borde de ARSW

Caracterização da peça

Cronologia	Datação:	Cronologia: Séc. IV-V	Período: Suevo-visigótico
	Nº fragmentos: 1	Tipo:	
	Peça:	Forma: Bordo	Bordo:
	Dureza:	Estado conservação:	Procedência: Africa Pro
	Classificação:	Categoria: Sigillata	Produção: Africana

Identificação

Nº inventário: 72,73,74,75,76,77,78,79,80,81

Sondagem: S2

UE: 030

Complexo:

Nº achado:

10 paredes de faiança

Caracterização da peça

Cronologia	Datação:	Cronologia:	Período: Idade moderna/contemporâneo
	Nº fragmentos: 10	Tipo:	
	Peça:	Forma: Parede	Bordo:
	Classificação:	Categoria: Faiança	Produção:

Identificação

Nº inventário: 725,726,728,729,730,731,732,733,734,735,736,737,738,739,740,741,742,743,744

Sondagem: S1

UE: 026

Complexo:

Nº achado:

19 paredes de cerâmica comum romana

Caracterização da peça

Cronologia	Datação:	Cronologia:	Período: Romano
	Nº fragmentos: 19	Tipo:	
	Peça:	Forma: Parede	Bordo:
	Dureza:	Estado conservação:	Procedência: Bracarense
	Classificação:	Categoria: Cerâmica Comum	Produção: Local

Identificação

Nº inventário: 727

Sondagem: S1

UE: 026

Complexo:

Nº achado:

1 base de cerâmica comum romana

Caracterização da peça

Cronologia	Datação:	Cronologia:	Período: Romano
	Nº fragmentos: 1	Tipo:	
	Peça:	Forma: Base	Bordo:
	Dureza:	Estado conservação:	Procedência: Bracarense
	Classificação:	Categoria: Cerâmica Comum	Produção: Local

Identificação**Nº inventário:** 73

Sondagem: S2

UE: 048

Complexo:

Nº achado:

1 borde de faiança

Caracterização da peça

Cronologia	Datação:	Cronologia:	Período: Idade moderna
	Nº fragmentos: 1	Tipo:	
	Peça:	Forma: Bordo	Bordo:
	Dureza:	Estado conservação:	Procedência: Nacional
	Classificação:	Categoria: Faiança	Produção:

Identificação**Nº inventário:** 73,74

Sondagem: S1

UE: 001

Complexo:

Nº achado:

2 testos romanos

Caracterização da peça

Cronologia	Datação:	Cronologia:	Período: Romano
	Nº fragmentos: 2	Tipo: Testo	
	Peça:	Forma: Perfil completo	Bordo:
	Dureza:	Estado conservação:	Procedência: Bracarense
	Classificação:	Categoria: Cerâmica Comum	Produção: Local

Identificação**Nº inventário:** 73,74

Sondagem: S1

UE: 027

Complexo:

Nº achado:

2 bases de TSH

Caracterização da peça

Cronologia	Datação:	Cronologia: Séc. I-II	Período: Alto imperial
	Nº fragmentos: 2	Tipo:	
	Peça:	Forma: Base	Bordo:
	Dureza:	Estado conservação:	Procedência: La Rioja
	Classificação:	Categoria: Sigillata	Produção: Hispânica

Identificação**Nº inventário:** 74,75,76

Sondagem: S2

UE: 048

Complexo:

Nº achado:

3 paredes de faiança

Caracterização da peça

Cronologia	Datação:	Cronologia:	Período: Idade moderna
	Nº fragmentos: 3	Tipo:	
	Peça:	Forma: Parede	Bordo:
	Dureza:	Estado conservação:	Procedência: Nacional
	Classificação:	Categoria: Faiança	Produção:

Identificação

Nº inventário: 74,75,76,77,78,79,80

Sondagem: S2

UE: 031

Complexo:

Nº achado:

7 paredes de faiança

Caracterização da peça

Cronologia	Datação:	Cronologia:	Período: Idade moderna/contemporâneo
	Nº fragmentos: 7	Tipo:	
	Peça:	Forma: Parede	Bordo:
	Dureza:	Estado conservação:	Procedência: Nacional
	Classificação:	Categoria: Faiança	Produção:

Identificação

Nº inventário: 745,746,747,748,749,750,751,752,753,754,755,756,757,758,759,760,761,762,763,764

Sondagem: S1

UE: 026

Complexo:

Nº achado:

20 paredes de cerâmica comum romana

Caracterização da peça

Cronologia	Datação:	Cronologia:	Período: Romano
	Nº fragmentos: 20	Tipo:	
	Peça:	Forma: Parede	Bordo:
	Dureza:	Estado conservação:	Procedência: Bracarense
	Classificação:	Categoria: Cerâmica Comum	Produção: Local

Identificação

Nº inventário: 75

Sondagem: S1

UE: 026

Complexo:

Nº achado:

1 base de cerâmica cinzenta tardia

Caracterização da peça

Cronologia	Datação:	Cronologia: Séc. V-VII	Período: Suevo-visigótico
	Nº fragmentos: 1	Tipo:	
	Peça:	Forma: Base	Bordo:
	Dureza:	Estado conservação:	Procedência: Bracarense
	Classificação:	Categoria: Cerâmica Cinzenta Tardia	Produção: Local

Identificação

Nº inventário: 75,76

Sondagem: S1

UE: 001

Complexo:

Nº achado:

2 peças discoidais de cerâmica comum romana

Caracterização da peça

Cronologia	Datação:	Cronologia:	Período: Romano
	Nº fragmentos: 2	Tipo: Peça discoidal	
	Peça:	Forma: Perfil completo	Bordo:
	Dureza:	Estado conservação:	Procedência: Bracarense
	Classificação:	Categoria: Cerâmica Comum	Produção: Local

Identificação

Nº inventário: 75,76,77,78

Sondagem: S1

UE: 027

Complexo:

Nº achado:

4 paredes de TSH

Caracterização da peça

Cronologia	Datação:	Cronologia: Séc. I-II	Período: Alto imperial
	Nº fragmentos: 4	Tipo:	
	Peça:	Forma: Parede	Bordo:
	Dureza:	Estado conservação:	Procedência: La Rioja
	Classificação:	Categoria: Sigillata	Produção: Hispânica

Identificação

Nº inventário: 76,77

Sondagem: S1

UE: 026

Complexo:

Nº achado:

2 bases de cerâmica fina pintada

Caracterização da peça

Cronologia	Datação:	Cronologia: Séc. I-II	Período: Alto imperial
	Nº fragmentos: 2	Tipo:	
	Peça:	Forma: Base	Bordo:
	Dureza:	Estado conservação:	Procedência: Bracarense
	Classificação:	Categoria: Cerâmica Pintada Fina	Produção: Local

Identificação

Nº inventário: 76,77,78,79,80,81,82,83,84,85,86,87,88,89,90,91

Sondagem: S1

UE: 036

Complexo:

Nº achado:

16 paredes de cerâmica comum romana

Caracterização da peça

Cronologia	Datação:	Cronologia:	Período: Romano
	Nº fragmentos: 16	Tipo:	
	Peça:	Forma: Parede	Bordo:
	Dureza:	Estado conservação:	Procedência: Bracarense
	Classificação:	Categoria: Cerâmica Comum	Produção: Local

Identificação

Nº inventário: 765,766,767,768,769,770,771,772,773,774,775,776,777,778,779,780,781,782,783,784

Sondagem: S1

UE: 026

Complexo:

Nº achado:

20 paredes de cerâmica comum romana

Caracterização da peça

Cronologia	Datação:	Cronologia:	Período: Romano
	Nº fragmentos: 20	Tipo:	
	Peça:	Forma: Parede	Bordo:
	Dureza:	Estado conservação:	Procedência: Bracarense
	Classificação:	Categoria: Cerâmica Comum	Produção: Local

Identificação

Nº inventário: 77,78

Sondagem: S2

UE: 048

Complexo:

Nº achado:

2 materiais de construção

Caracterização da peça

Cronologia	Datação:	Cronologia:	Período: Idade moderna/contemporâneo
	Nº fragmentos: 2	Tipo:	
	Classificação:	Categoria: Material de construção	Produção:

Identificação

Nº inventário: 77,78,79,80,81,82,83,84,85,86,87,88,89,90

Sondagem: S1

UE: 001

Complexo:

Nº achado:

14 bordes de cerâmica comum romana

Caracterização da peça

Cronologia	Datação:	Cronologia:	Período: Romano
	Nº fragmentos: 14	Tipo:	
	Peça:	Forma: Bordo	Bordo:
	Dureza:	Estado conservação:	Procedência: Bracarense
	Classificação:	Categoria: Cerâmica Comum	Produção: Local

Identificação

Nº inventário: 78,79,80,81

Sondagem: S1

UE: 026

Complexo:

Nº achado:

4 paredes de cerâmica fina pintada

Caracterização da peça

Cronologia	Datação:	Cronologia: Séc. I-II	Período: Alto imperial
	Nº fragmentos: 4	Tipo:	
	Peça:	Forma: Parede	Bordo:
	Dureza:	Estado conservação:	Procedência: Bracarense
	Classificação:	Categoria: Cerâmica Pintada Fina	Produção: Local

Identificação

Nº inventário: 78,79,80,81,82,83,84,85,86,87,88,89,90,91,92,93,94,95,96,97

Sondagem: S1

UE: 015

Complexo:

Nº achado:

20 paredes de cerâmica comum romana

Caracterização da peça

Cronologia	Datação:	Cronologia:	Período: Romano
	Nº fragmentos: 20	Tipo:	
	Peça:	Forma: Parede	Bordo:
	Dureza:	Estado conservação:	Procedência: Bracarense
	Classificação:	Categoria: Cerâmica Comum	Produção: Local

Identificação

Nº inventário: 785,786,787,788,789,790,791,792,793,794,795,796,797,798,799,800

Sondagem: S1

UE: 026

Complexo:

Nº achado:

16 paredes de cerâmica comum romana

Caracterização da peça

Cronologia	Datação:	Cronologia:	Período: Romano
	Nº fragmentos: 16	Tipo:	
	Peça:	Forma: Parede	Bordo:
	Dureza:	Estado conservação:	Procedência: Bracarense
	Classificação:	Categoria: Cerâmica Comum	Produção: Local

Identificação

Nº inventário: 79

Sondagem: S1

UE: 027

Complexo:

Nº achado:

1 borde de TSHT Paz Peralta 83

Caracterização da peça

Cronologia	Datação:	Cronologia: Séc. V	Período: Suevo-visigótico
	Nº fragmentos: 1	Tipo: Tigela	
	Peça:	Forma: Bordo	Bordo:
	Dureza:	Estado conservação:	Procedência: La Rioja
	Classificação:	Categoria: Sigillata	Produção: Hispânica Tardia

Identificação

Nº inventário: 8

Sondagem: S1

UE: 036

Complexo:

Nº achado:

1 parede de engobe vermelho tardio

Caracterização da peça

Cronologia	Datação:	Cronologia: Séc. IV-V	Período: Suevo-visigótico
	Nº fragmentos: 1	Tipo:	
	Peça:	Forma: Parede	Bordo:
	Dureza:	Estado conservação:	Procedência: Bracarense
	Classificação:	Categoria: Cerâmica Engobe Vermelho	Produção: Local

Identificação

Nº inventário: 8

Sondagem: S1

UE: 001

Complexo:

Nº achado:

1 parede de cerâmica cinzenta tardia

Caracterização da peça

Cronologia	Datação:	Cronologia: Séc. V-VII	Período: Suevo-visigótico
	Nº fragmentos: 1	Tipo:	
	Peça:	Forma: Parede	Bordo:
	Dureza:	Estado conservação:	Procedência: Bracarense
	Classificação:	Categoria: Cerâmica Cinzenta Tardia	Produção: Cinzenta Tardia

Identificação

Nº inventário: 8

Sondagem: S1

UE: 006

Complexo:

Nº achado:

1 parede de engobe vermelho

Caracterização da peça

Cronologia	Datação:	Cronologia: Séc. I-II	Período: Alto imperial
	Nº fragmentos: 1	Tipo:	
	Peça:	Forma: Parede	Bordo:
	Dureza:	Estado conservação:	Procedência: Bracarense
	Classificação:	Categoria: Cerâmica Engobe Vermelho	Produção: Local

Identificação

Nº inventário: 8

Sondagem: S1

UE: 026

Complexo:

Nº achado:

1 borde de taça de TSHT Drag. 37t

Caracterização da peça

Cronologia	Datação:	Cronologia: Séc. V	Período: Suevo-visigótico
	Nº fragmentos: 1	Tipo: Taça	
	Peça:	Forma: Bordo	Bordo:
	Dureza:	Estado conservação:	Procedência: La Rioja
	Classificação: Forma 37 - Tardia	Categoria: Sigillata	Produção: Hispânica Tardia

Identificação

Nº inventário: 8,9

Sondagem: S2

UE: 033

Complexo:

Nº achado:

2 paredes de cinzenta tardia

Caracterização da peça

Cronologia	Datação:	Cronologia: Séc. V-VII	Período: Suevo-visigótico
	Nº fragmentos: 2	Tipo:	
	Peça:	Forma: Parede	Bordo:
	Dureza:	Estado conservação:	Procedência: Bracarense
	Classificação:	Categoria: Cerâmica Cinzenta Tardia	Produção: Cinzenta Tardia

Identificação

Nº inventário: 8,9,10,11,12,13,14,15,16,17,18,19,20,21,22,23,24,25,26,27

Sondagem: S1

UE: 028

Complexo:

Nº achado:

20 paredes de cerâmica comum romana

Caracterização da peça

Cronologia	Datação:	Cronologia:	Período: Romano
	Nº fragmentos: 20	Tipo:	
	Peça:	Forma: Parede	Bordo:
	Dureza:	Estado conservação:	Procedência: Bracarense
	Classificação:	Categoria: Cerâmica Comum	Produção: Local

Identificação

Nº inventário: 80,81

Sondagem: S1

UE: 027

Complexo:

Nº achado:

2 paredes de ARSW, D

Caracterização da peça

Cronologia	Datação:	Cronologia: Séc. IV-VI	Período: Suevo-visigótico
	Nº fragmentos: 2	Tipo:	
	Peça:	Forma: Parede	Bordo:
	Dureza:	Estado conservação:	Procedência: Africa Pro
	Classificação:	Categoria: Sigillata	Produção: Africana D

Identificação

Nº inventário: 802,803,804,805,806,807,808

Sondagem: S1

UE: 026

Complexo:

Nº achado:

7 bordes de cerâmica comum romana

Caracterização da peça

Cronologia	Datação:	Cronologia:	Período: Romano
	Nº fragmentos: 7	Tipo:	
	Peça:	Forma: Bordo	Bordo:
	Dureza:	Estado conservação:	Procedência: Bracarense
	Classificação:	Categoria: Cerâmica Comum	Produção: Local

Identificação

Nº inventário: 809,810,811,812,813,1814,815,816,817,819,819

Sondagem: S1

UE: 026

Complexo:

Nº achado:

11 paredes de cerâmica comum romana

Caracterização da peça

Cronologia	Datação:	Cronologia:	Período: Romano
	Nº fragmentos: 11	Tipo:	
	Peça:	Forma: Parede	Bordo:
	Dureza:	Estado conservação:	Procedência: Bracarense
	Classificação:	Categoria: Cerâmica Comum	Produção: Local

Identificação

Nº inventário: 81

Sondagem: S1

UE: 006

Complexo:

Nº achado:

1 borde de cerâmica comum romana

Caracterização da peça

Cronologia	Datação:	Cronologia:	Período: Romano
	Nº fragmentos: 1	Tipo:	
	Peça:	Forma: Bordo	Bordo:
	Dureza:	Estado conservação:	Procedência: Bracarense
	Classificação:	Categoria: Cerâmica Comum	Produção: Local

Identificação

Nº inventário: 81,82,83,84,85

Sondagem: S2

UE: 031

Complexo:

Nº achado:

5 fragmentos de material de construção

Caracterização da peça

Cronologia	Datação:	Cronologia:	Período: Idade contemporânea
	Nº fragmentos: 5	Tipo:	
	Classificação:	Categoria: Material de construção	Produção:

Identificação

Nº inventário: 82

Sondagem: S1

UE: 027

Complexo:

Nº achado:

1 parede de TSHT

Caracterização da peça

Cronologia	Datação:	Cronologia: Séc. V	Período: Suevo-visigótico
	Nº fragmentos: 1	Tipo:	
	Peça:	Forma: Parede	Bordo:
	Dureza:	Estado conservação:	Procedência: La Rioja
	Classificação:	Categoria: Sigillata	Produção: Hispânica Tardia

Identificação

Nº inventário: 82

Sondagem: S1

UE: 026

Complexo:

Nº achado:

1 base de cerâmica comum romana pintada com círculos concêntricos brancos

Caracterização da peça

Cronologia	Datação:	Cronologia:	Período: Romano
	Nº fragmentos: 1	Tipo:	
	Peça:	Forma: Base	Bordo:
	Dureza:	Estado conservação:	Procedência: Bracarense
	Classificação:	Categoria: Cerâmica Comum	Produção: Local

Identificação

Nº inventário: 82,83,84,85,86

Sondagem: S1

UE: 006

Complexo:

Nº achado:

5 bases de cerâmica comum romana

Caracterização da peça

Cronologia	Datação:	Cronologia:	Período: Romano
	Nº fragmentos: 5	Tipo:	
	Peça:	Forma: Base	Bordo:
	Dureza:	Estado conservação:	Procedência: Bracarense
	Classificação:	Categoria: Cerâmica Comum	Produção: Local

Identificação

Nº inventário: 820,821,822,823

Sondagem: S1

UE: 026

Complexo:

Nº achado:

4 fragmentos material de construção com marca

Caracterização da peça

Cronologia	Datação:	Cronologia:	Período: Romano
	Nº fragmentos: 4	Tipo:	
	Classificação:	Categoria: Material de construção	Produção: Local

Identificação

Nº inventário: 83

Sondagem: S1

UE: 027

Complexo:

Nº achado:

1 base de ânfora

Caracterização da peça

Cronologia	Datação:	Cronologia:	Período: Romano
	Nº fragmentos: 1	Tipo: Ânfora	
	Peça:	Forma: Base	Bordo:
	Classificação:	Categoria: Ânfora	Produção:

Identificação

Nº inventário: 83

Sondagem: S1

UE: 026

Complexo:

Nº achado:

1 borde de jarro com duas asas de cerâmica comum romana

Caracterização da peça

Cronologia	Datação:	Cronologia:	Período: Romano
	Nº fragmentos: 1	Tipo: Jarro	
	Peça:	Forma: Bordo	Bordo:
	Dureza:	Estado conservação:	Procedência: Bracarense
	Classificação:	Categoria: Cerâmica Comum	Produção: Local

Identificação

Nº inventário: 84,85

Sondagem: S1

UE: 027

Complexo:

Nº achado:

2 paredes de ânfora

Caracterização da peça

Cronologia	Datação:	Cronologia:	Período: Romano
	Nº fragmentos: 2	Tipo: Ânfora	
	Peça:	Forma: Parede	Bordo:
	Classificação:	Categoria: Ânfora	Produção:

Identificação

Nº inventário: 84,85,86,87,88,89,90,91

Sondagem: S1

UE: 026

Complexo:

Nº achado:

8 fichas de jogo

Caracterização da peça

Cronologia	Datação:	Cronologia:	Período: Romano
	Nº fragmentos: 8	Tipo: Peça discoidal	
	Peça:	Forma: Perfil completo	Bordo:
	Dureza:	Estado conservação:	Procedência: Bracarense
	Classificação:	Categoria: Cerâmica Comum	Produção: Local

Identificação

Nº inventário: 84,85,86,87,88,89,90,91,92,93

Sondagem: S2

UE: 033

Complexo:

Nº achado:

10 bordes de cerâmica vidrada contemporânea

Caracterização da peça

Cronologia	Datação:	Cronologia:	Período: Idade contemporânea
	Nº fragmentos: 10	Tipo:	
	Peça:	Forma: Bordo	Bordo:
	Dureza:	Estado conservação:	Procedência: Regional
	Classificação:	Categoria: Cerâmica Vidrada	Produção: Regional

Identificação

Nº inventário: 86

Sondagem: S2

UE: 031

Complexo:

Nº achado:

1 travessa de cerâmica vidrada contemporânea

Caracterização da peça

Cronologia	Datação:	Cronologia:	Período: Idade contemporânea
	Nº fragmentos: 1	Tipo: Travessa	
	Peça:	Forma: Perfil completo	Bordo:
	Dureza:	Estado conservação:	Procedência: Regional
	Classificação:	Categoria: Cerâmica Vidrada	Produção: Regional

Identificação

Nº inventário: 86

Sondagem: S1

UE: 027

Complexo:

Nº achado:

1 parede de ânfora africana

Caracterização da peça

Cronologia	Datação:	Cronologia: Séc. IV-V	Período: Suevo-visigótico
	Nº fragmentos: 1	Tipo: Ânfora	
	Dureza:	Estado conservação:	Procedência: África Pro
	Classificação:	Categoria: Ânfora	Produção: Africana

Identificação

Nº inventário: 87

Sondagem: S1

UE: 027

Complexo:

Nº achado:

1 parede de ânfora LRC

Caracterização da peça

Cronologia	Datação:	Cronologia: Séc. IV-VI	Período: Suevo-visigótico
	Nº fragmentos: 1	Tipo: Ânfora	
	Peça:	Forma: Parede	Bordo:
	Dureza:	Estado conservação:	Procedência: Oriental
	Classificação:	Categoria: Ânfora	Produção: Oriental

Identificação

Nº inventário: 87,88,89,90,91,92,93,94,95,96

Sondagem: S2

UE: 031

Complexo:

Nº achado:

10 bordes de cerâmica vidrada contemporânea

Caracterização da peça

Cronologia	Datação:	Cronologia:	Período: Idade contemporânea
	Nº fragmentos: 10	Tipo:	
	Peça:	Forma: Bordo	Bordo:
	Dureza:	Estado conservação:	Procedência: Regional
	Classificação:	Categoria: Cerâmica Vidrada	Produção: Regional

Identificação

Nº inventário: 87,88,89,90,91,92,93,94,95,96,97,98,99,100

Sondagem: S1

UE: 006

Complexo:

Nº achado:

14 asas de cerâmica comum romana

Caracterização da peça

Cronologia	Datação:	Cronologia:	Período: Romano
	Nº fragmentos: 14	Tipo:	
	Peça:	Forma: Fragmento de asa	Bordo:
	Dureza:	Estado conservação:	Procedência: Bracarense
	Classificação:	Categoria: Cerâmica Comum	Produção: Local

Identificação

Nº inventário: 87,88,89,90,91,92,93,94,95,96,97,98,99,100,101,102,103,104,105,106,107,108,109,110,111

Sondagem: S1

UE: 016

Complexo:

Nº achado:

25 bases de cerâmica comum romana

Caracterização da peça

Cronologia	Datação:	Cronologia:	Período: Romano
	Nº fragmentos: 25	Tipo:	
	Peça:	Forma: Base	Bordo:
	Dureza:	Estado conservação:	Procedência: Bracarense
	Classificação:	Categoria: Cerâmica Comum	Produção: Local

Identificação**Nº inventário: 88**

Sondagem: S1

UE: 027

Complexo:

Nº achado:

1 parede de cerâmica vidrada romana

Caracterização da peça

Cronologia	Datação:	Cronologia: Séc. VI-VII	Período: Suevo-visigótico
	Nº fragmentos: 1	Tipo:	
	Peça:	Forma: Parede	Bordo:
	Dureza:	Estado conservação:	Procedência: Bracarense
	Classificação:	Categoria: Cerâmica Vidrada	Produção: Local

Identificação**Nº inventário: 89,90**

Sondagem: S1

UE: 027

Complexo:

Nº achado:

2 bordes de engobe vermelho

Caracterização da peça

Cronologia	Datação:	Cronologia: Séc. I-II	Período: Alto imperial
	Nº fragmentos: 2	Tipo:	
	Peça:	Forma: Bordo	Bordo:
	Dureza:	Estado conservação:	Procedência: Bracarense
	Classificação:	Categoria: Cerâmica Engobe Vermelho	Produção: Local

Identificação**Nº inventário: 9**

Sondagem: S2

UE: 055

Complexo:

Nº achado:

1 base de cerâmica de idade mdia baixa

Caracterização da peça

Cronologia	Datação:	Cronologia:	Período: Idade média - baixa
	Nº fragmentos: 1	Tipo:	
	Peça:	Forma: Base	Bordo:
	Dureza:	Estado conservação:	Procedência: Bracarense
	Classificação:	Categoria: Cerâmica Medieval	Produção: Local

Identificação**Nº inventário: 9**

Sondagem: S1

UE: 064

Complexo:

Nº achado:

1 parede de cerâmica de paredes finas

Caracterização da peça

Cronologia	Datação:	Cronologia: Séc. I-II	Período: Alto imperial
	Nº fragmentos: 1	Tipo:	
	Peça:	Forma: Parede	Bordo:
	Dureza:	Estado conservação:	Procedência: Bracarense
	Classificação:	Categoria: Cerâmica Paredes Finas	Produção: Local

Identificação

Nº inventário: 9

Sondagem: S1

UE: 036

Complexo:

Nº achado:

1 parede de engobe vermelho

Caracterização da peça

Cronologia	Datação:	Cronologia:	Período: Alto imperial
	Nº fragmentos: 1	Tipo:	
	Peça:	Forma: Parede	Bordo:
	Dureza:	Estado conservação:	Procedência: Bracarense
	Classificação:	Categoria: Cerâmica Engobe Vermelho	Produção: Local

Identificação

Nº inventário: 9

Sondagem: S1

UE: 016

Complexo:

Nº achado:

1 parede de cerâmica fina pintada

Caracterização da peça

Cronologia	Datação:	Cronologia: Séc. I-II	Período: Alto imperial
	Nº fragmentos: 1	Tipo:	
	Peça:	Forma: Parede	Bordo:
	Dureza:	Estado conservação:	Procedência: Bracarense
	Classificação:	Categoria: Cerâmica Pintada Fina	Produção: Local

Identificação

Nº inventário: 9,10

Sondagem: S2

UE: 075

Complexo:

Nº achado:

2 paredes de ânfora

Caracterização da peça

Cronologia	Datação:	Cronologia:	Período: Romano
	Nº fragmentos: 2	Tipo: Ânfora	
	Peça:	Forma: Parede	Bordo:
	Classificação:	Categoria: Ânfora	Produção:

Identificação

Nº inventário: 9,10

Sondagem: S1

UE: 015

Complexo:

Nº achado:

2 paredes de cerâmica comum fina romana

Caracterização da peça

Cronologia	Datação:	Cronologia: Séc. I-II	Período: Alto imperial
	Nº fragmentos: 2	Tipo:	
	Peça:	Forma: Parede	Bordo:
	Dureza:	Estado conservação:	Procedência: Bracarense
	Classificação:	Categoria: Cerâmica Comum Fina	Produção: Local

Identificação

Nº inventário: 9,10

Sondagem: S1

UE: 026

Complexo:

Nº achado:

2 patos de cerâmica comum romana

Caracterização da peça

Cronologia	Datação:	Cronologia:	Período: Baixo imperial
	Nº fragmentos: 2	Tipo: Prato	
	Peça:	Forma: Perfil completo	Bordo:
	Dureza:	Estado conservação:	Procedência: Bracarense
	Classificação:	Categoria: Cerâmica Comum	Produção: Local

Identificação

Nº inventário: 9,10,11,12

Sondagem: S1

UE: 001

Complexo:

Nº achado:

4 bordes de cerâmica moderna/contemporânea

Caracterização da peça

Cronologia	Datação:	Cronologia:	Período: Idade moderna/contemporâneo
	Nº fragmentos: 4	Tipo:	
	Peça:	Forma: Bordo	Bordo:
	Dureza:	Estado conservação:	Procedência: Regional
	Classificação:	Categoria: Cerâmica Moderna	Produção: Regional

Identificação

Nº inventário: 91

Sondagem: S1

UE: 027

Complexo:

Nº achado:

1 base de engobe vermelho

Caracterização da peça

Cronologia	Datação:	Cronologia: Séc. I-II	Período: Alto imperial
	Nº fragmentos: 1	Tipo: Bacia	
	Dureza:	Estado conservação:	Procedência: Bracarense
	Classificação:	Categoria: Cerâmica Engobe Vermelho	Produção: Local

Identificação

Nº inventário: 91,92,93,94,95,96,97,98,99,100,101,102,103

Sondagem: S1

UE: 001

Complexo:

Nº achado:

14 bases de cerâmica comum romana

Caracterização da peça

Cronologia	Datação:	Cronologia:	Período: Romano
	Nº fragmentos: 14	Tipo:	
	Peça:	Forma: Base	Bordo:
	Dureza:	Estado conservação:	Procedência: Bracarense
	Classificação:	Categoria: Cerâmica Comum	Produção: Local

Identificação

Nº inventário: 92

Sondagem: S1

UE: 036

Complexo:

Nº achado:

1 tessela

Caracterização da peça

Cronologia	Datação:	Cronologia:	Período: Romano
	Nº fragmentos: 1	Tipo:	
	Dureza:	Estado conservação:	Procedência: Bracarense
	Classificação:	Categoria: Material de construção	Produção: Local

Identificação

Nº inventário: 92

Sondagem: S1

UE: 027

Complexo:

Nº achado:

1 asa de engobe vermelho

Caracterização da peça

Cronologia	Datação:	Cronologia: Séc. I-II	Período: Alto imperial
	Nº fragmentos: 1	Tipo:	
	Peça:	Forma: Fragmento de asa	Bordo:
	Dureza:	Estado conservação:	Procedência: Bracarense
	Classificação:	Categoria: Cerâmica Engobe Vermelho	Produção: Local

Identificação

Nº inventário: 92,93

Sondagem: S1

UE: 026

Complexo:

Nº achado:

2 bases de alfarizes de cerâmica vidrada romana

Caracterização da peça

Cronologia	Datação:	Cronologia: Séc. VI-VII	Período: Suevo-visigótico
	Nº fragmentos: 2	Tipo: Alfariz	
	Peça:	Forma: Base	Bordo:
	Dureza:	Estado conservação:	Procedência: Bracarense
	Classificação:	Categoria: Cerâmica Vidrada	Produção: Local

Identificação

Nº inventário: 93,94

Sondagem: S1

UE: 036

Complexo:

Nº achado:

2 fragmentos de material de construção

Caracterização da peça

Cronologia	Datação:	Cronologia:	Período: Romano
	Nº fragmentos: 2	Tipo:	
	Dureza:	Estado conservação:	Procedência: Bracarense
	Classificação:	Categoria: Material de construção	Produção: Local

Identificação

Nº inventário: 93,94,95,96,97,98,99,100,101,102,103

Sondagem: S1

UE: 027

Complexo:

Nº achado:

11 paredes de engobe vermelho

Caracterização da peça

Cronologia	Datação:	Cronologia: Séc. I-II	Período: Alto imperial
	Nº fragmentos: 11	Tipo:	
	Peça:	Forma: Parede	Bordo:
	Dureza:	Estado conservação:	Procedência: Bracarense
	Classificação:	Categoria: Cerâmica Engobe Vermelho	Produção: Local

Identificação

Nº inventário: 94

Sondagem: S1

UE: 001

Complexo:

Nº achado:

1 bico de almofariz de cerâmica vidrada romana

Caracterização da peça

Cronologia	Datação:	Cronologia: Séc. VI-VII	Período: Suevo-visigótico
	Nº fragmentos: 1	Tipo: Almofariz	
	Peça:	Forma: Bico	Bordo:
	Dureza:	Estado conservação:	Procedência: Bracarense
	Classificação:	Categoria: Cerâmica Vidrada	Produção: Local

Identificação

Nº inventário: 94,95,96,97,98,99

Sondagem: S2

UE: 033

Complexo:

Nº achado:

6 bases de cerâmica vidrada contemporânea

Caracterização da peça

Cronologia	Datação:	Cronologia:	Período: Idade contemporânea
	Nº fragmentos: 6	Tipo:	
	Peça:	Forma: Base	Bordo:
	Dureza:	Estado conservação:	Procedência: Regional
	Classificação:	Categoria: Cerâmica Vidrada	Produção: Regional

Identificação

Nº inventário: 95,96,97

Sondagem: S1

UE: 026

Complexo:

Nº achado:

3 paredes de cerâmica vidrada romana

Caracterização da peça

Cronologia	Datação:	Cronologia: Séc. VI-VII	Período: Suevo-visigótico
	Nº fragmentos: 3	Tipo:	
	Peça:	Forma: Parede	Bordo:
	Dureza:	Estado conservação:	Procedência: Bracarense
	Classificação:	Categoria: Cerâmica Vidrada	Produção: Local

Identificação**Nº inventário: 96**

Sondagem: S1

UE: 036

Complexo:

Nº achado:

1 parede de ânfora Halt. 70

Caracterização da peça

Cronologia	Datação:	Cronologia:	Período: Romano
	Nº fragmentos: 1	Tipo: Ânfora	
	Peça:	Forma: Parede	Bordo:
	Dureza:	Estado conservação:	Procedência: Bética
	Classificação:	Categoria: Ânfora	Produção: Hispânica

Identificação**Nº inventário: 97,98,99,100,101**

Sondagem: S2

UE: 031

Complexo:

Nº achado:

5 fragmentos de asa de cerâmica vidrada contemporânea

Caracterização da peça

Cronologia	Datação:	Cronologia:	Período: Idade moderna/contemporâneo
	Nº fragmentos: 5	Tipo:	
	Peça:	Forma: Fragmento de asa	Bordo:
	Dureza:	Estado conservação:	Procedência: Regional
	Classificação:	Categoria: Cerâmica Vidrada	Produção: Regional

Identificação**Nº inventário: 98**

Sondagem: S1

UE: 026

Complexo:

Nº achado:

1 parede de ânfora LRC

Caracterização da peça

Cronologia	Datação:	Cronologia: Séc. IV-VI	Período: Suevo-visigótico
	Nº fragmentos: 1	Tipo: Ânfora	
	Peça:	Forma: Parede	Bordo:
	Dureza:	Estado conservação:	Procedência: Oriental
	Classificação:	Categoria: Ânfora	Produção: Oriental Tardia

Identificação**Nº inventário: 98,99,100,101,102,103,104,105,106,107,108,109,110,111,112,113,114,115,116,117**

Sondagem: S1

UE: 015

Complexo:

Nº achado:

20 paredes de cerâmica comum romana

Caracterização da peça

Cronologia	Datação:	Cronologia:	Período: Romano
	Nº fragmentos: 20	Tipo:	
	Peça:	Forma: Parede	Bordo:
	Dureza:	Estado conservação:	Procedência: Bracarense
	Classificação:	Categoria: Cerâmica Comum	Produção: Local

Identificação

Nº inventário: 99

Sondagem: S1

Complexo:

1 borde de travessa de ARSW, D Hayes 63

UE: 026

Nº achado:

Caracterização da peça

Cronologia	Datação:	Cronologia: 360-440	Período: Suevo-visigótico
	Nº fragmentos: 1	Tipo: Travessa	
	Peça:	Forma: Bordo	Bordo:
	Dureza:	Estado conservação:	Procedência: Africa Pro
	Classificação:	Categoria: Sigillata	Produção: Africana D2

Trabalhos Arqueológicos da U.A.U.M. / MEMÓRIAS, 66, 2017

Nº inventário: 61	Nº achado:	Sondagem: S2	UE: 031
Tipo: Cerâmica			
Descrição: 1 borde de prato de faiança moderna			
Coordenadas: X:	Y:	Cota:	
Nº inventário: 66,67,68,69,70,71,72,73	Nº achado:	Sondagem: S2	UE: 031
Tipo: Cerâmica			
Descrição: 8 bases de faiança			
Coordenadas: X:	Y:	Cota:	
Nº inventário: 74,75,76,77,78,79,80	Nº achado:	Sondagem: S2	UE: 031
Tipo: Cerâmica			
Descrição: 7 paredes de faiança			
Coordenadas: X:	Y:	Cota:	
Nº inventário: 81,82,83,84,85	Nº achado:	Sondagem: S2	UE: 031
Tipo: Cerâmica			
Descrição: 5 fragmentos de material de construção			
Coordenadas: X:	Y:	Cota:	
Nº inventário: 127,128	Nº achado:	Sondagem: S2	UE: 031
Tipo: Vidro			
Descrição: 2 paredes de vidro romano			
Coordenadas: X:	Y:	Cota:	
Nº inventário: 86	Nº achado:	Sondagem: S2	UE: 031
Tipo: Cerâmica			
Descrição: 1 travesa de cerâmica vidrada contemporânea			
Coordenadas: X:	Y:	Cota:	
Nº inventário: 87,88,89,90,91,92,93,94,95,96	Nº achado:	Sondagem: S2	UE: 031
Tipo: Cerâmica			
Descrição: 10 bordes de cerâmica vidrada contemporânea			
Coordenadas: X:	Y:	Cota:	
Nº inventário: 97,98,99,100,101	Nº achado:	Sondagem: S2	UE: 031
Tipo: Cerâmica			
Descrição: 5 fragmentos de asa de cerâmica vidrada contemporânea			
Coordenadas: X:	Y:	Cota:	
Nº inventário: 102	Nº achado:	Sondagem: S2	UE: 031
Tipo: Cerâmica			
Descrição: 1 borde e asa de cerâmica vidrada contemporânea			
Coordenadas: X:	Y:	Cota:	
Nº inventário: 103,104,105,106,107,108,109,110	Nº achado:	Sondagem: S2	UE: 031
Tipo: Cerâmica			
Descrição: 8 bases de cerâmica vidrada contemporânea			
Coordenadas: X:	Y:	Cota:	
Nº inventário: 111,112,113,114,115,116,117,118,119,120,121,122,123,124,125,126	Nº achado:	Sondagem: S2	UE: 031
Tipo: Cerâmica			
Descrição: 17 paredes de cerâmica vidrada contemporânea			
Coordenadas: X:	Y:	Cota:	
Nº inventário: 1	Nº achado:	Sondagem: S2	UE: 030
Tipo: Cerâmica			
Descrição: 1 base de cerâmica comum romana			
Coordenadas: X:	Y:	Cota:	
Nº inventário: 2	Nº achado:	Sondagem: S2	UE: 030
Tipo: Cerâmica			
Descrição: 1 parede de cerâmica comum romana			
Coordenadas: X:	Y:	Cota:	
Nº inventário: 3,4,5,6	Nº achado:	Sondagem: S2	UE: 030
Tipo: Cerâmica			

Descrição: 4 bordes de cerâmica moderna/contemporânea			
Coordenadas: X:	Y:	Cota:	
Nº inventário: 7,8,9,10,11,12,13,14	Nº achado:	Sondagem: S2	UE: 030
Tipo: Cerâmica			
Descrição: 8 bases de cerâmica moderna/contemporânea			
Coordenadas: X:	Y:	Cota:	
Nº inventário: 15,16,17,18	Nº achado:	Sondagem: S2	UE: 030
Tipo: Cerâmica			
Descrição: 4 fragmentos de asas de cerâmica moderna/contemporânea			
Coordenadas: X:	Y:	Cota:	
Nº inventário: 19,20,21,22,23,24,25,26,27,28,29,30,31,32,33,34,35,36,37,38,39,40,41,42,43,44,45,46,47,48,49,50	Nº achado:	Sondagem: S2	UE: 030
Tipo: Cerâmica			
Descrição: 33 paredes de cerâmica moderna/contemporânea			
Coordenadas: X:	Y:	Cota:	
Nº inventário: 51,52,53,54,56,57	Nº achado:	Sondagem: S2	UE: 030
Tipo: Cerâmica			
Descrição: 6 bordes de cerâmica vidrada contemporânea			
Coordenadas: X:	Y:	Cota:	
Nº inventário: 58,59,60	Nº achado:	Sondagem: S2	UE: 030
Tipo: Cerâmica			
Descrição: 3 bases de cerâmica vidrada contemporânea			
Coordenadas: X:	Y:	Cota:	
Nº inventário: 61,62,63	Nº achado:	Sondagem: S2	UE: 030
Tipo: Cerâmica			
Descrição: 3 paredes de cerâmica vidrada contemporânea			
Coordenadas: X:	Y:	Cota:	
Nº inventário: 64,65,66,67,68	Nº achado:	Sondagem: S2	UE: 030
Tipo: Cerâmica			
Descrição: 4 bordes de faiança			
Coordenadas: X:	Y:	Cota:	
Nº inventário: 69,70,71	Nº achado:	Sondagem: S2	UE: 030
Tipo: Cerâmica			
Descrição: 3 bases de faiança			
Coordenadas: X:	Y:	Cota:	
Nº inventário: 72,73,74,75,76,77,78,79,80,81	Nº achado:	Sondagem: S2	UE: 030
Tipo: Cerâmica			
Descrição: 10 paredes de faiança			
Coordenadas: X:	Y:	Cota:	
Nº inventário: 1	Nº achado:	Sondagem: S2	UE: 062
Tipo: Cerâmica			
Descrição: 1 borde de pote de cerâmica medieval			
Coordenadas: X:	Y:	Cota:	
Nº inventário: 2,3,4,5,6,7	Nº achado:	Sondagem: S2	UE: 062
Tipo: Cerâmica			
Descrição: 7 paredes de cerâmica medieval			
Coordenadas: X:	Y:	Cota:	
Nº inventário: 1,2,3,4,5,6,7	Nº achado:	Sondagem: S2	UE: 074
Tipo: Cerâmica			
Descrição: 7 paredes de cerâmica medieval/moderna			
Coordenadas: X:	Y:	Cota:	
Nº inventário: 1	Nº achado:	Sondagem: S2	UE: 033
Tipo: Cerâmica			
Descrição: 1 parede de tradição indígena			
Coordenadas: X:	Y:	Cota:	
Nº inventário: 2	Nº achado:	Sondagem: S2	UE: 033

Tipo: Cerâmica
 Descrição: 1 parede de comum fina romana com grafiti
Coordenadas: X: Y: Cota:

Nº inventário: 3 Nº achado: Sondagem: S2 UE: 033
 Tipo: Cerâmica
 Descrição: 1 borde de cerâmica comum romana
Coordenadas: X: Y: Cota:

Nº inventário: 4 Nº achado: Sondagem: S2 UE: 033
 Tipo: Cerâmica
 Descrição: 1 base de cerâmica comum romana
Coordenadas: X: Y: Cota:

Nº inventário: 5,6,7 Nº achado: Sondagem: S2 UE: 033
 Tipo: Cerâmica
 Descrição: 3 paredes de cerâmica comum romana
Coordenadas: X: Y: Cota:

Nº inventário: 8,9 Nº achado: Sondagem: S2 UE: 033
 Tipo: Cerâmica
 Descrição: 2 paredes de cinzenta tardia
Coordenadas: X: Y: Cota:

Nº inventário: 10,11,12 Nº achado: Sondagem: S2 UE: 033
 Tipo: Cerâmica
 Descrição: 3 paredes de cerâmica idade media alta
Coordenadas: X: Y: Cota:

Nº inventário: 13 Nº achado: Sondagem: S2 UE: 033
 Tipo: Cerâmica
 Descrição: 1 parede de cerâmica moderna
Coordenadas: X: Y: Cota:

Nº inventário: 14,15,16,17,18,19,20,21,22,23,24,25,26,27 Nº achado: Sondagem: S2 UE: 033
 Tipo: Cerâmica
 Descrição: 14 bordes de cerâmica moderna/contemporânea
Coordenadas: X: Y: Cota:

Nº inventário: 28,29,30,31 Nº achado: Sondagem: S2 UE: 033
 Tipo: Cerâmica
 Descrição: 4 bases de cerâmica moderna/contemporânea
Coordenadas: X: Y: Cota:

Nº inventário: 32,33,34,35,36,37,38,39 Nº achado: Sondagem: S2 UE: 033
 Tipo: Cerâmica
 Descrição: 8 asas de cerâmica moderna/contemporânea
Coordenadas: X: Y: Cota:

Nº inventário: 40,41,42,43,44,45,46,47,48,49,50,51,52,53,54,55,56,57,58,59,60,61,62,63,64 Nº achado: Sondagem: S2 UE: 033
 Tipo: Cerâmica
 Descrição: 25 paredes de cerâmica moderna/contemporânea
Coordenadas: X: Y: Cota:

Nº inventário: 65,66,67,68,69,70,71,72,73,74,75,76,77,78,79,80,71,82,83 Nº achado: Sondagem: S2 UE: 033
 Tipo: Cerâmica
 Descrição: 14 paredes de cerâmica moderna/contemporânea
Coordenadas: X: Y: Cota:

Nº inventário: 84,85,86,87,88,89,90,91,92,93 Nº achado: Sondagem: S2 UE: 033
 Tipo: Cerâmica
 Descrição: 10 bordes de cerâmica vidrada contemporânea
Coordenadas: X: Y: Cota:

Nº inventário: 94,95,96,97,98,99 Nº achado: Sondagem: S2 UE: 033
 Tipo: Cerâmica
 Descrição: 6 bases de cerâmica vidrada contemporânea
Coordenadas: X: Y: Cota:

Nº inventário: 100,101,102,103,104,105	Nº achado:	Sondagem: S2	UE: 033
Tipo: Cerâmica			
Descrição: 6 paredes de cerâmica vidrada contemporânea			
Coordenadas: X:	Y:	Cota:	
Nº inventário: 106,107,108	Nº achado:	Sondagem: S2	UE: 033
Tipo: Cerâmica			
Descrição: 3 bordes de faiança			
Coordenadas: X:	Y:	Cota:	
Nº inventário: 109	Nº achado:	Sondagem: S2	UE: 033
Tipo: Cerâmica			
Descrição: 1 parede de faiança			
Coordenadas: X:	Y:	Cota:	
Nº inventário: 110,111,112,113,114,115	Nº achado:	Sondagem: S2	UE: 033
Tipo: Cerâmica			
Descrição: 6 fragmentos de material de construção			
Coordenadas: X:	Y:	Cota:	
Nº inventário: 116	Nº achado:	Sondagem: S2	UE: 033
Tipo: Vidro			
Descrição: 1 vidro			
Coordenadas: X:	Y:	Cota:	
Nº inventário: 1,2	Nº achado:	Sondagem: S2	UE: 048
Tipo: Cerâmica			
Descrição: 2 paredes de tradição indígena			
Coordenadas: X:	Y:	Cota:	
Nº inventário: 3	Nº achado:	Sondagem: S2	UE: 048
Tipo: Cerâmica			
Descrição: 1 borde de pote de cerâmica comum romana			
Coordenadas: X:	Y:	Cota:	
Nº inventário: 4	Nº achado:	Sondagem: S2	UE: 048
Tipo: Cerâmica			
Descrição: 1 parede perforada de cerâmica comum romana			
Coordenadas: X:	Y:	Cota:	
Nº inventário: 5	Nº achado:	Sondagem: S2	UE: 048
Tipo: Cerâmica			
Descrição: 1 base de cerâmica comum romana			
Coordenadas: X:	Y:	Cota:	
Nº inventário: 6,7,8,9,10,11,12,13,14,15	Nº achado:	Sondagem: S2	UE: 048
Tipo: Cerâmica			
Descrição: 10 paredes de cerâmica comum romana			
Coordenadas: X:	Y:	Cota:	
Nº inventário: 16	Nº achado:	Sondagem: S2	UE: 048
Tipo: Cerâmica			
Descrição: 1 borde de cerâmica cinzenta tardia			
Coordenadas: X:	Y:	Cota:	
Nº inventário: 17,18	Nº achado:	Sondagem: S2	UE: 048
Tipo: Cerâmica			
Descrição: 2 paredes cerâmica cinzenta tardia			
Coordenadas: X:	Y:	Cota:	
Nº inventário: 19	Nº achado:	Sondagem: S2	UE: 048
Tipo: Cerâmica			
Descrição: 1 base de cerâmica de idade media baixa			
Coordenadas: X:	Y:	Cota:	
Nº inventário: 20	Nº achado:	Sondagem: S2	UE: 048
Tipo: Cerâmica			
Descrição: 1 parede de cerâmica de idade media baixa			
Coordenadas: X:	Y:	Cota:	

Nº inventário: 21,22,23,24 Nº achado: Sondagem: S2 UE: 048
 Tipo: Cerâmica
 Descrição: 4 bordes de cerâmica moderna/contemporânea
Coordenadas: X: Y: Cota:

Nº inventário: 25,26,27,28,29 Nº achado: Sondagem: S2 UE: 048
 Tipo: Cerâmica
 Descrição: 5 bases de cerâmica moderna/contemporânea
Coordenadas: X: Y: Cota:

Nº inventário: 30 Nº achado: Sondagem: S2 UE: 048
 Tipo: Cerâmica
 Descrição: 1 asa de cerâmica moderna/contemporânea
Coordenadas: X: Y: Cota:

Nº inventário: 31,32,33,34,35,36,37,38,39,40,41,42,43,44,45,46,47,48,49,50,51,52,53,54,55,56,57,58,59,60,61,62,63 Nº achado: S2 UE: 048
 Tipo: Cerâmica
 Descrição: 33 paredes de cerâmica moderna/contemporânea
Coordenadas: X: Y: Cota:

Nº inventário: 64,65,66 Nº achado: Sondagem: S2 UE: 048
 Tipo: Cerâmica
 Descrição: 3 bordes de cerâmica vidrada contemporânea
Coordenadas: X: Y: Cota:

Nº inventário: 67,68,69,70,71,72 Nº achado: Sondagem: S2 UE: 048
 Tipo: Cerâmica
 Descrição: 6 paredes de cerâmica vidrada contemporânea
Coordenadas: X: Y: Cota:

Nº inventário: 73 Nº achado: Sondagem: S2 UE: 048
 Tipo: Cerâmica
 Descrição: 1 borde de faiança
Coordenadas: X: Y: Cota:

Nº inventário: 74,75,76 Nº achado: Sondagem: S2 UE: 048
 Tipo: Cerâmica
 Descrição: 3 paredes de faiança
Coordenadas: X: Y: Cota:

Nº inventário: 77,78 Nº achado: Sondagem: S2 UE: 048
 Tipo: Cerâmica
 Descrição: 2 materiais de construção
Coordenadas: X: Y: Cota:

Nº inventário: 79 Nº achado: Sondagem: S2 UE: 048
 Tipo: Vidro
 Descrição: 1 borde de vidro romano
Coordenadas: X: Y: Cota:

Nº inventário: 1,2,3 Nº achado: Sondagem: S2 UE: 040
 Tipo: Cerâmica
 Descrição: 3 bordes de cerâmica comum romana
Coordenadas: X: Y: Cota:

Nº inventário: 4 Nº achado: Sondagem: S2 UE: 040
 Tipo: Cerâmica
 Descrição: 1 base de cerâmica comum romana
Coordenadas: X: Y: Cota:

Nº inventário: 3,4,5,6,7,8,9 Nº achado: Sondagem: S2 UE: 040
 Tipo: Cerâmica
 Descrição: 7 paredes de cerâmica comum romana
Coordenadas: X: Y: Cota:

Nº inventário: 10 Nº achado: Sondagem: S2 UE: 040
 Tipo: Cerâmica
 Descrição: 1 parede de ânfora
Coordenadas: X: Y: Cota:

Transcrição Arqueológica da U.A.U.M. / MEMÓRIAS, 66, 2017

Nº inventário: 11	Nº achado:	Sondagem: S2	UE: 040
Tipo: Cerâmica			
Descrição: 1 borde de pote de idade media baixa			
Coordenadas: X:	Y:	Cota:	
Nº inventário: 12,13,14,15,16,17	Nº achado:	Sondagem: S2	UE: 040
Tipo: Cerâmica			
Descrição: 6 paredes de cerâmica de idade media baixa			
Coordenadas: X:	Y:	Cota:	
Nº inventário: 18	Nº achado:	Sondagem: S2	UE: 040
Tipo: Cerâmica			
Descrição: 1 borde de pote de cerâmica moderna			
Coordenadas: X:	Y:	Cota:	
Nº inventário: 19	Nº achado:	Sondagem: S2	UE: 040
Tipo: Cerâmica			
Descrição: 1 base de cerâmica moderna/contemporânea			
Coordenadas: X:	Y:	Cota:	
Nº inventário: 20,21,22,23,24,25,26,27,28,29,30,31,32,33	Nº achado:	Sondagem: S2	UE: 040
Tipo: Cerâmica			
Descrição: 14 paredes de cerâmica moderna/contemporânea			
Coordenadas: X:	Y:	Cota:	
Nº inventário: 34	Nº achado:	Sondagem: S2	UE: 040
Tipo: Cerâmica			
Descrição: 1 parede de cerâmica vidrada contemporânea			
Coordenadas: X:	Y:	Cota:	
Nº inventário: 35,36,37	Nº achado:	Sondagem: S2	UE: 040
Tipo: Cerâmica			
Descrição: 3 fragmentos de material de construção			
Coordenadas: X:	Y:	Cota:	
Nº inventário: 1	Nº achado:	Sondagem: S2	UE: 075
Tipo: Cerâmica			
Descrição: 1 bordw de alfofariz de cerâmica comum romana			
Coordenadas: X:	Y:	Cota:	
Nº inventário: 2	Nº achado:	Sondagem: S2	UE: 075
Tipo: Cerâmica			
Descrição: 1 base de cerâmica comum romana			
Coordenadas: X:	Y:	Cota:	
Nº inventário: 3,4,5,6,7,8	Nº achado:	Sondagem: S2	UE: 075
Tipo: Cerâmica			
Descrição: 6 paredes de cerâmica comum romana			
Coordenadas: X:	Y:	Cota:	
Nº inventário: 9,10	Nº achado:	Sondagem: S2	UE: 075
Tipo: Cerâmica			
Descrição: 2 paredes de ânfora			
Coordenadas: X:	Y:	Cota:	
Nº inventário: 11,12	Nº achado:	Sondagem: S2	UE: 075
Tipo: Cerâmica			
Descrição: 2 paredes de cinzenta tardia			
Coordenadas: X:	Y:	Cota:	
Nº inventário: 13,14,15	Nº achado:	Sondagem: S2	UE: 075
Tipo: Cerâmica			
Descrição: 3 bordes de cerâmica de idade media baixa			
Coordenadas: X:	Y:	Cota:	
Nº inventário: 16	Nº achado:	Sondagem: S2	UE: 075
Tipo: Cerâmica			
Descrição: 1 base de cerâmica de idade media baixa			
Coordenadas: X:	Y:	Cota:	

Nº achado: Sondagem: S2

Nº inventário: 17,18,19,20,21,22,23,24,25,26,27,28,29,30,31,32,33,34,35,36,37				UE: 075
Tipo: Cerâmica				
Descrição: 21 paredes de cerâmica de idade media baixa				
Coordenadas: X:	Y:	Cota:		
Nº inventário: 38	Nº achado:	Sondagem: S2		UE: 075
Tipo: Lítico				
Descrição: 1 lítico				
Coordenadas: X:	Y:	Cota:		
Nº inventário: 1,2	Nº achado:	Sondagem: S2		UE: 055
Tipo: Cerâmica				
Descrição: 2 bases de cerâmica comum romana				
Coordenadas: X:	Y:	Cota:		
Nº inventário: 3	Nº achado:	Sondagem: S2		UE: 055
Tipo: Cerâmica				
Descrição: 1 borde de pote de cerâmica comum romana				
Coordenadas: X:	Y:	Cota:		
Nº inventário: 4,5,6,7	Nº achado:	Sondagem: S2		UE: 055
Tipo: Cerâmica				
Descrição: 4 paredes de cerâmica comum romana				
Coordenadas: X:	Y:	Cota:		
Nº inventário: 9	Nº achado:	Sondagem: S2		UE: 055
Tipo: Cerâmica				
Descrição: 1 base de cerâmica de idade mdia baixa				
Coordenadas: X:	Y:	Cota:		
Nº inventário: 10,11,12,13,14,15,16,17,18,19	Nº achado:	Sondagem: S2		UE: 055
Tipo: Cerâmica				
Descrição: 10 paredes de cerâmica de idade mdia baixa				
Coordenadas: X:	Y:	Cota:		
Nº inventário: 20,21,22,23	Nº achado:	Sondagem: S2		UE: 055
Tipo: Cerâmica				
Descrição: 4 fragmentos de material de construção				
Coordenadas: X:	Y:	Cota:		
Nº inventário: 1	Nº achado:	Sondagem: S2		UE: 083
Tipo: Cerâmica				
Descrição: 1 parede de TSH				
Coordenadas: X:	Y:	Cota:		
Nº inventário: 2	Nº achado:	Sondagem: S2		UE: 083
Tipo: Cerâmica				
Descrição: 1 parede de cerâmica comum fina romana				
Coordenadas: X:	Y:	Cota:		
Nº inventário: 3	Nº achado:	Sondagem: S2		UE: 083
Tipo: Cerâmica				
Descrição: 1 fusaiola de engobe vermelho altoimperial				
Coordenadas: X:	Y:	Cota:		
Nº inventário: 4,5	Nº achado:	Sondagem: S2		UE: 083
Tipo: Cerâmica				
Descrição: 2 bordes de cerâmica comum romana				
Coordenadas: X:	Y:	Cota:		
Nº inventário: 6,7	Nº achado:	Sondagem: S2		UE: 083
Tipo: Cerâmica				
Descrição: 2 bases de cerâmica comum romana				
Coordenadas: X:	Y:	Cota:		
Nº inventário: 7,8,9,10,11,12,13	Nº achado:	Sondagem: S2		UE: 083
Tipo: Cerâmica				
Descrição: 7 paredes de cerâmica comum romana				
Coordenadas: X:	Y:	Cota:		

Trabalhos Arqueológicos da U.A.U.M. / MEMÓRIAS, 66, 2017

Nº inventário: 14	Nº achado:	Sondagem: S2	UE: 083
Tipo: Cerâmica			
Descrição: 1 base de ARSW Clara D			
Coordenadas: X:	Y:	Cota:	
Nº inventário: 15,16	Nº achado:	Sondagem: S2	UE: 083
Tipo: Cerâmica			
Descrição: 2 paredes de cerâmica cinzenta tardia comum			
Coordenadas: X:	Y:	Cota:	
Nº inventário: 17,18,19,20	Nº achado:	Sondagem: S2	UE: 083
Tipo: Cerâmica			
Descrição: 4 bordes de cerâmica de idade media baixa			
Coordenadas: X:	Y:	Cota:	
Nº inventário: 21	Nº achado:	Sondagem: S2	UE: 083
Tipo: Cerâmica			
Descrição: 1 base de cerâmica de idade media baixa			
Coordenadas: X:	Y:	Cota:	
Nº inventário: 22	Nº achado:	Sondagem: S2	UE: 083
Tipo: Cerâmica			
Descrição: 1 base de cerâmica de idade media baixa			
Coordenadas: X:	Y:	Cota:	
Nº inventário: 24,25,26,27,28,29,30,31,32,33,34,35,36,37,38,39,40,41,42,43,44,45,46,47,48,49,50,51,52,53	Nº achado: S2	Sondagem: UE: 083	
Tipo: Cerâmica			
Descrição: 30 paredes de cerâmica de idade media baixa			
Coordenadas: X:	Y:	Cota:	
Nº inventário: 23	Nº achado:	Sondagem: S2	UE: 083
Tipo: Cerâmica			
Descrição: 1asa de cerâmica de idade media baixa			
Coordenadas: X:	Y:	Cota:	
Nº inventário: 54,55,56	Nº achado:	Sondagem: S2	UE: 083
Tipo: Cerâmica			
Descrição: 3 paredes de cerâmica moderna			
Coordenadas: X:	Y:	Cota:	
Nº inventário: 57	Nº achado:	Sondagem: S2	UE: 083
Tipo: Cerâmica			
Descrição: 1 parede de cerâmica vidrada contemporânea			
Coordenadas: X:	Y:	Cota:	
Nº inventário: 1	Nº achado:	Sondagem: S1	UE: 034
Tipo: Cerâmica			
Descrição: 1 base de cerâmica comum fina romana			
Coordenadas: X:	Y:	Cota:	
Nº inventário: 2	Nº achado:	Sondagem: S1	UE: 034
Tipo: Cerâmica			
Descrição: 1 parede de cerâmica comum fina romana			
Coordenadas: X:	Y:	Cota:	
Nº inventário: 3	Nº achado:	Sondagem: S1	UE: 034
Tipo: Cerâmica			
Descrição: 1 base de cerâmica comum fina romana			
Coordenadas: X:	Y:	Cota:	
Nº inventário: 4	Nº achado:	Sondagem: S1	UE: 034
Tipo: Cerâmica			
Descrição: 1 parede de fina pintada			
Coordenadas: X:	Y:	Cota:	
Nº inventário: 5,6,7,8,9,10,11	Nº achado:	Sondagem: S1	UE: 034
Tipo: Cerâmica			
Descrição: 6 bordes de cerâmica comum romana			
Coordenadas: X:	Y:	Cota:	
Nº inventário: 13,14,15	Nº achado:	Sondagem: S1	UE: 034
Tipo: Cerâmica			

Trabalhos Arqueológicos da U.A.U.M. / MEMÓRIAS, 66, 2017

Descrição: 3 bases de cerâmica comum romana				
Coordenadas: X: Y: Cota:				
Nº inventário: 16	Nº achado:	Sondagem: S1	UE: 034	
Tipo: Cerâmica				
Descrição: 1 arranque de asa de cerâmica comum romana				
Coordenadas: X: Y: Cota:				
Nº inventário:	Nº achado:	Sondagem: S1	UE: 034	
17,18,19,20,21,22,23,24,25,26,27,28,29,30,31,32,33				
Tipo: Cerâmica				
Descrição: 17 paredes de cerâmica comum romana				
Coordenadas: X: Y: Cota:				
Nº inventário: 12	Nº achado:	Sondagem: S1	UE: 034	
Tipo: Cerâmica				
Descrição: 1 base e parede de cerâmica comum romana				
Coordenadas: X: Y: Cota:				
Nº inventário: 34	Nº achado:	Sondagem: S1	UE: 034	
Tipo: Cerâmica				
Descrição: 1 material de construção				
Coordenadas: X: Y: Cota:				
Nº inventário: 35	Nº achado:	Sondagem: S1	UE: 034	
Tipo: Cerâmica				
Descrição: 1 tesela (material de construção)				
Coordenadas: X: Y: Cota:				
Nº inventário: 1	Nº achado:	Sondagem: S1	UE: 051	
Tipo: Cerâmica				
Descrição: 1 base de ARSW				
Coordenadas: X: Y: Cota:				
Nº inventário: 2,3	Nº achado:	Sondagem: S1	UE: 054	
Tipo: Vidro				
Descrição: 2 paredes de vidro romano				
Coordenadas: X: Y: Cota:				
Nº inventário: 1	Nº achado:	Sondagem: S1	UE: 035	
Tipo: Cerâmica				
Descrição: 1 parede de tradição indígena				
Coordenadas: X: Y: Cota:				
Nº inventário: 2,3	Nº achado:	Sondagem: S1	UE: 035	
Tipo: Cerâmica				
Descrição: 2 bordes de cerâmica comum romana				
Coordenadas: X: Y: Cota:				
Nº inventário:	Nº achado:	Sondagem: S1	UE: 035	
4,5,6,7,8,9,10,11,12,13,14				
Tipo: Cerâmica				
Descrição: 11 parede de cerâmica comum romana				
Coordenadas: X: Y: Cota:				
Nº inventário: 15	Nº achado:	Sondagem: S1	UE: 035	
Tipo: Cerâmica				
Descrição: 1 parede de cerâmica de engobe vermelho altoimperial				
Coordenadas: X: Y: Cota:				
Nº inventário: 16	Nº achado:	Sondagem: S1	UE: 035	
Tipo: Cerâmica				
Descrição: 1 parede de cerâmica comum fina				
Coordenadas: X: Y: Cota:				
Nº inventário: 17	Nº achado:	Sondagem: S1	UE: 035	
Tipo: Cerâmica				
Descrição: 1 base de cerâmica cinzenta tardia				
Coordenadas: X: Y: Cota:				
Nº inventário: 18	Nº achado:	Sondagem: S1	UE: 035	
Tipo: Cerâmica				
Descrição: 1 borde de pote de cerâmica cinzenta tardia				

Coordenadas: X:	Y:	Cota:	
Nº inventário: 18	Nº achado:	Sondagem: S1	UE: 035
Tipo: Cerâmica			
Descrição: 1 parede de TSHT decorada			
Coordenadas: X:	Y:	Cota:	
Nº inventário: 20	Nº achado:	Sondagem: S1	UE: 035
Tipo: Lítico			
Descrição: 1 lítico			
Coordenadas: X:	Y:	Cota:	
Nº inventário: 1	Nº achado:	Sondagem: S1	UE: 053
Tipo: Cerâmica			
Descrição: 1 parede de tradição indígena			
Coordenadas: X:	Y:	Cota:	
Nº inventário: 2	Nº achado:	Sondagem: S1	UE: 053
Tipo: Cerâmica			
Descrição: 1 peça discoidal de cerâmica comum romana			
Coordenadas: X:	Y:	Cota:	
Nº inventário: 3	Nº achado:	Sondagem: S1	UE: 053
Tipo: Cerâmica			
Descrição: 1 borde de cerâmica comum romana			
Coordenadas: X:	Y:	Cota:	
Nº inventário: 4	Nº achado:	Sondagem: S1	UE: 053
Tipo: Cerâmica			
Descrição: 1 base de cerâmica comum romana			
Coordenadas: X:	Y:	Cota:	
Nº inventário: 5,6,7,8,9,10,11,12,13,14,15,16,17,18,19	Nº achado:	Sondagem: S1	UE: 053
Tipo: Cerâmica			
Descrição: 15 paredes de cerâmica comum romana			
Coordenadas: X:	Y:	Cota:	
Nº inventário: 20	Nº achado:	Sondagem: S1	UE: 053
Tipo: Cerâmica			
Descrição: 1 base de engobe vermelho			
Coordenadas: X:	Y:	Cota:	
Nº inventário: 21,22,23	Nº achado:	Sondagem: S1	UE: 053
Tipo: Cerâmica			
Descrição: 3 paredes de engobe vermelho			
Coordenadas: X:	Y:	Cota:	
Nº inventário: 24,25,26,27	Nº achado:	Sondagem: S1	UE: 053
Tipo: Cerâmica			
Descrição: 4 paredes de cerâmica comum fina			
Coordenadas: X:	Y:	Cota:	
Nº inventário: 1	Nº achado:	Sondagem: S1	UE: 064
Tipo: Cerâmica			
Descrição: 1 asa de cerâmica comum romana			
Coordenadas: X:	Y:	Cota:	
Nº inventário: 2,3,4,5,6,7,8	Nº achado:	Sondagem: S1	UE: 064
Tipo: Cerâmica			
Descrição: 7 paredes de cerâmica comum romana			
Coordenadas: X:	Y:	Cota:	
Nº inventário: 9	Nº achado:	Sondagem: S1	UE: 064
Tipo: Cerâmica			
Descrição: 1 parede de cerâmica de paredes finas			
Coordenadas: X:	Y:	Cota:	
Nº inventário: 10	Nº achado:	Sondagem: S1	UE: 064
Tipo: Cerâmica			
Descrição: 1 parede de cerâmica comum fina			
Coordenadas: X:	Y:	Cota:	

Nº inventário: 11	Nº achado:	Sondagem: S1	UE: 064
Tipo: Cerâmica			
Descrição: 1 parede de engobe vermelho tardio			
Coordenadas: X:	Y:	Cota:	
Nº inventário: 12	Nº achado:	Sondagem: S1	UE: 064
Tipo: Cerâmica			
Descrição: 1 borde de jarro de cerâmica cinzenta tardia			
Coordenadas: X:	Y:	Cota:	
Nº inventário: 13,14	Nº achado:	Sondagem: S1	UE: 064
Tipo: Cerâmica			
Descrição: 2 teselas			
Coordenadas: X:	Y:	Cota:	
Nº inventário: 36,37	Nº achado:	Sondagem: S1	UE: 034
Tipo: Cerâmica			
Descrição: 2 bordes de potes de cerâmica comum romana			
Coordenadas: X:	Y:	Cota:	
Nº inventário: 38,39	Nº achado:	Sondagem: S1	UE: 034
Tipo: Cerâmica			
Descrição: 2 bases de cerâmica comum romana			
Coordenadas: X:	Y:	Cota:	
Nº inventário: 40,41,42,43,44,45,46,47,48,49,50,51	Nº achado:	Sondagem: S1	UE: 034
Tipo: Cerâmica			
Descrição: 12 paredes de cerâmica comum romana			
Coordenadas: X:	Y:	Cota:	
Nº inventário: 52	Nº achado:	Sondagem: S1	UE: 034
Tipo: Cerâmica			
Descrição: 1 parede de engobe branco			
Coordenadas: X:	Y:	Cota:	
Nº inventário: 53	Nº achado:	Sondagem: S1	UE: 034
Tipo: Vidro			
Descrição: 1 parede de vidro romano			
Coordenadas: X:	Y:	Cota:	
Nº inventário: 1	Nº achado:	Sondagem: S1	UE: 059
Tipo: Vidro			
Descrição: 1 vidro romano			
Coordenadas: X:	Y:	Cota:	
Nº inventário: 1,2	Nº achado:	Sondagem: S1	UE: 043
Tipo: Cerâmica			
Descrição: 2 paredes de cerâmica comum romana			
Coordenadas: X:	Y:	Cota:	
Nº inventário: 1	Nº achado:	Sondagem: S1	UE: 028
Tipo: Cerâmica			
Descrição: 1 peça discoidal de cerâmica comum romana			
Coordenadas: X:	Y:	Cota:	
Nº inventário: 2,3,4,5	Nº achado:	Sondagem: S1	UE: 028
Tipo: Cerâmica			
Descrição: 4 bordes de cerâmica comum romana			
Coordenadas: X:	Y:	Cota:	
Nº inventário: 6,7	Nº achado:	Sondagem: S1	UE: 028
Tipo: Cerâmica			
Descrição: 2 bases de cerâmica comum romana			
Coordenadas: X:	Y:	Cota:	
Nº inventário: 8,9,10,11,12,13,14,15,16,17,18,19,20,21,22,23,24,25,26,27	Nº achado:	Sondagem: S1	UE: 028
Tipo: Cerâmica			
Descrição: 20 paredes de cerâmica comum romana			
Coordenadas: X:	Y:	Cota:	
Nº inventário: 28	Nº achado:	Sondagem: S1	UE: 028

Tipo: Cerâmica			
Descrição: 1 parede de cerâmica comum fina			
Coordenadas: X: Y: Cota:			
Nº inventário: 29	Nº achado:	Sondagem: S1	UE: 028
Tipo: Cerâmica			
Descrição: 1 borde de jarra trilobulada de cerâmica cinzenta tardia			
Coordenadas: X: Y: Cota:			
Nº inventário: 30	Nº achado:	Sondagem: S1	UE: 028
Tipo: Cerâmica			
Descrição: 1 parede de cerâmica cinzenta tardia			
Coordenadas: X: Y: Cota:			
Nº inventário: 1	Nº achado:	Sondagem: S2	UE: 072
Tipo: Cerâmica			
Descrição: 1 base de cerâmica comum romana			
Coordenadas: X: Y: Cota:			
Nº inventário: 2	Nº achado:	Sondagem: S2	UE: 072
Tipo: Cerâmica			
Descrição: 1 base de cerâmica de tradição indígena			
Coordenadas: X: Y: Cota:			
Nº inventário: 3	Nº achado:	Sondagem: S2	UE: 072
Tipo: Cerâmica			
Descrição: 1 base de cerâmica comum romana			
Coordenadas: X: Y: Cota:			
Nº inventário: 4,5	Nº achado:	Sondagem: S2	UE: 072
Tipo: Cerâmica			
Descrição: 2 paredes de cerâmica comum romana			
Coordenadas: X: Y: Cota:			
Nº inventário: 6,7,8	Nº achado:	Sondagem: S2	UE: 072
Tipo: Cerâmica			
Descrição: 3 paredes de cerâmica comum romana			
Coordenadas: X: Y: Cota:			
Nº inventário: 10	Nº achado:	Sondagem: S2	UE: 072
Tipo: Cerâmica			
Descrição: 1 parede de dolium			
Coordenadas: X: Y: Cota:			
Nº inventário: 6,12	Nº achado:	Sondagem: S2	UE: 072
Tipo: Cerâmica			
Descrição: 2 paredes de ânforas Halt. 70			
Coordenadas: X: Y: Cota:			
Nº inventário: 11	Nº achado:	Sondagem: S2	UE: 072
Tipo: Cerâmica			
Descrição: 1 borde de cerâmica africana de cozinha, posible Lam. 9A com perforación en la parte central del cuerpo			
Coordenadas: X: Y: Cota:			
Nº inventário: 1	Nº achado:	Sondagem: S1	UE: 025
Tipo: Cerâmica			
Descrição: 1 borde de tampa de cerâmica comum moderna/contemporânea			
Coordenadas: X: Y: Cota:			
Nº inventário: 2	Nº achado:	Sondagem: S1	UE: 025
Tipo: Cerâmica			
Descrição: 1 parede de cerâmica comum romana			
Coordenadas: X: Y: Cota:			
Nº inventário: 3	Nº achado:	Sondagem: S1	UE: 025
Tipo: Cerâmica			
Descrição: 1 parede de cerâmica de idade media baixa			
Coordenadas: X: Y: Cota:			
Nº inventário: 4	Nº achado:	Sondagem: S1	UE: 025
Tipo: Cerâmica			
Descrição: 1 borde de cerâmica comum moderna/contemporânea			

Coordenadas: X:	Y:	Cota:	
Nº inventário: 5	Nº achado:	Sondagem: S1	UE: 025
Tipo: Cerâmica			
Descrição: 1 material de construção			
Coordenadas: X:	Y:	Cota:	
Nº inventário: 1	Nº achado:	Sondagem: S1	UE: 036
Tipo: Cerâmica			
Descrição: 1 base de lucerna			
Coordenadas: X:	Y:	Cota:	
Nº inventário: 2	Nº achado:	Sondagem: S1	UE: 036
Tipo: Cerâmica			
Descrição: 1 peça discoidal reutilizando ARSW, Clara D			
Coordenadas: X:	Y:	Cota:	
Nº inventário: 3	Nº achado:	Sondagem: S1	UE: 036
Tipo: Cerâmica			
Descrição: 1 borde de TSHT, forma 5			
Coordenadas: X:	Y:	Cota:	
Nº inventário: 4	Nº achado:	Sondagem: S1	UE: 036
Tipo: Cerâmica			
Descrição: 1 borde de TSHT, forma 4			
Coordenadas: X:	Y:	Cota:	
Nº inventário: 5	Nº achado:	Sondagem: S1	UE: 036
Tipo: Cerâmica			
Descrição: 1 parede de engobe vermelho			
Coordenadas: X:	Y:	Cota:	
Nº inventário: 6	Nº achado:	Sondagem: S1	UE: 036
Tipo: Cerâmica			
Descrição: 1 asa de engobe vermelho			
Coordenadas: X:	Y:	Cota:	
Nº inventário: 7	Nº achado:	Sondagem: S1	UE: 036
Tipo: Cerâmica			
Descrição: 1 base de engobe vermelho tardio			
Coordenadas: X:	Y:	Cota:	
Nº inventário: 8	Nº achado:	Sondagem: S1	UE: 036
Tipo: Cerâmica			
Descrição: 1 parede de engobe vermelho tardio			
Coordenadas: X:	Y:	Cota:	
Nº inventário: 9	Nº achado:	Sondagem: S1	UE: 036
Tipo: Cerâmica			
Descrição: 1 parede de engobe vermelho			
Coordenadas: X:	Y:	Cota:	
Nº inventário: 10,11,12	Nº achado:	Sondagem: S1	UE: 036
Tipo: Cerâmica			
Descrição: 3 parede de cerâmica de engobe branco			
Coordenadas: X:	Y:	Cota:	
Nº inventário: 13,14	Nº achado:	Sondagem: S1	UE: 036
Tipo: Cerâmica			
Descrição: 2 base3s de cerâmica comum fina			
Coordenadas: X:	Y:	Cota:	
Nº inventário: 15	Nº achado:	Sondagem: S1	UE: 036
Tipo: Cerâmica			
Descrição: 1 parede de cerâmica comum fina			
Coordenadas: X:	Y:	Cota:	
Nº inventário: 16	Nº achado:	Sondagem: S1	UE: 036
Tipo: Cerâmica			
Descrição: 1 base de cerâmica fina pintada			
Coordenadas: X:	Y:	Cota:	
Nº inventário: 17,18	Nº achado:	Sondagem: S1	UE: 036

Trabalhos Arqueológicos da U.A.U.M. - MEMÓRIAS, 66, 2017

Tipo: Cerâmica
 Descrição: 2 paredes de cerâmica fina pintada
Coordenadas: X: Y: Cota:

Nº inventário: 20 Nº achado: Sondagem: S1 UE: 036
 Tipo: Cerâmica
 Descrição: 1 borde e bico de almofariz posiblemente tardio
Coordenadas: X: Y: Cota:

Nº inventário: 19 Nº achado: Sondagem: S1 UE: 036
 Tipo: Cerâmica
 Descrição: 1 peça discoidal de comum romana
Coordenadas: X: Y: Cota:

Nº inventário: 21,22,23,24 Nº achado: Sondagem: S1 UE: 036
 Tipo: Cerâmica
 Descrição: 4 bordes de cerâmica comum romana
Coordenadas: X: Y: Cota:

Nº inventário: 25,26,27,28,29,30,31,32,33 Nº achado: Sondagem: S1 UE: 036
 Tipo: Cerâmica
 Descrição: 9 bases de cerâmica comum romana
Coordenadas: X: Y: Cota:

Nº inventário: 34,35 Nº achado: Sondagem: S1 UE: 036
 Tipo: Cerâmica
 Descrição: 2 asas de cerâmica comum romana
Coordenadas: X: Y: Cota:

Nº inventário: 36,37,38,39,40,41,42,43,44,45,46,47,48,49,50,51,52,53,54,55 Nº achado: Sondagem: S1 UE: 036
 Tipo: Cerâmica
 Descrição: 20 paredes de cerâmica comum romana
Coordenadas: X: Y: Cota:

Nº inventário: 56,57,58,59,60,61,62,63,64,65,67,68,69,70,71,72,73,74,75 Nº achado: Sondagem: S1 UE: 036
 Tipo: Cerâmica
 Descrição: 20 paredes de cerâmica comum romana
Coordenadas: X: Y: Cota:

Nº inventário: 76,77,78,79,80,81,82,83,84,85,86,87,88,89,90,91 Nº achado: Sondagem: S1 UE: 036
 Tipo: Cerâmica
 Descrição: 16 paredes de cerâmica comum romana
Coordenadas: X: Y: Cota:

Nº inventário: 92 Nº achado: Sondagem: S1 UE: 036
 Tipo: Cerâmica
 Descrição: 1 tessela
Coordenadas: X: Y: Cota:

Nº inventário: 93,94 Nº achado: Sondagem: S1 UE: 036
 Tipo: Cerâmica
 Descrição: 2 fragmentos de material de construção
Coordenadas: X: Y: Cota:

Nº inventário: 96 Nº achado: Sondagem: S1 UE: 036
 Tipo: Cerâmica
 Descrição: 1 parede de ânfora Halt. 70
Coordenadas: X: Y: Cota:

Nº inventário: 96 Nº achado: Sondagem: S1 UE: 037
 Tipo: Vidro
 Descrição: 1 vidro romano
Coordenadas: X: Y: Cota:

Nº inventário: 1 Nº achado: Sondagem: S1 UE: 001
 Tipo: Cerâmica
 Descrição: 1 borde de cerâmica de tradição indígena
Coordenadas: X: Y: Cota:

Nº inventário: 2,3	Nº achado:	Sondagem: S1	UE: 001
Tipo: Cerâmica			
Descrição: 2 bordes de TSH Drag. 29			
Coordenadas: X:	Y:	Cota:	
Nº inventário: 4	Nº achado:	Sondagem: S1	UE: 001
Tipo: Cerâmica			
Descrição: 1 borde de TSHT			
Coordenadas: X:	Y:	Cota:	
Nº inventário: 5	Nº achado:	Sondagem: S1	UE: 001
Tipo: Cerâmica			
Descrição: 1 parede de ARSW, D			
Coordenadas: X:	Y:	Cota:	
Nº inventário: 6	Nº achado:	Sondagem: S1	UE: 001
Tipo: Cerâmica			
Descrição: 1 asa de comum fina romana			
Coordenadas: X:	Y:	Cota:	
Nº inventário: 7	Nº achado:	Sondagem: S1	UE: 001
Tipo: Cerâmica			
Descrição: 1 base de cerâmica comum fina romana			
Coordenadas: X:	Y:	Cota:	
Nº inventário: 8	Nº achado:	Sondagem: S1	UE: 001
Tipo: Cerâmica			
Descrição: 1 parede de cerâmica cinzenta tardia			
Coordenadas: X:	Y:	Cota:	
Nº inventário: 9,10,11,12	Nº achado:	Sondagem: S1	UE: 001
Tipo: Cerâmica			
Descrição: 4 bordes de cerâmica moderna/contemporânea			
Coordenadas: X:	Y:	Cota:	
Nº inventário: 13,14,15	Nº achado:	Sondagem: S1	UE: 001
Tipo: Cerâmica			
Descrição: 3 bases de cerâmica moderna/contemporânea			
Coordenadas: X:	Y:	Cota:	
Nº inventário: 16,17,18,19,20,21,22,23,24,25,26,27,28,29,30,31,32,33,34,35	Nº achado:	Sondagem: S1	UE: 001
Tipo: Cerâmica			
Descrição: 20 paredes de cerâmica moderna/contemporânea			
Coordenadas: X:	Y:	Cota:	
Nº inventário: 36,37,38,39,40,41,42,43,44,45,46,47,48,49,50,51,52,53,54,55	Nº achado:	Sondagem: S1	UE: 001
Tipo: Cerâmica			
Descrição: 20 paredes de cerâmica moderna/contemporânea			
Coordenadas: X:	Y:	Cota:	
Nº inventário: 56,57,58,59,60,61,62,63,64,65	Nº achado:	Sondagem: S1	UE: 001
Tipo: Cerâmica			
Descrição: 10 paredes de cerâmica moderna/contemporânea			
Coordenadas: X:	Y:	Cota:	
Nº inventário: 66,67	Nº achado:	Sondagem: S1	UE: 001
Tipo: Cerâmica			
Descrição: 2 bordes de cerâmica vidrada contemporânea			
Coordenadas: X:	Y:	Cota:	
Nº inventário: 68	Nº achado:	Sondagem: S1	UE: 001
Tipo: Cerâmica			
Descrição: 1 parede de cerâmica vidrada contemporânea			
Coordenadas: X:	Y:	Cota:	
Nº inventário: 69,70	Nº achado:	Sondagem: S1	UE: 001
Tipo: Cerâmica			
Descrição: 2 bordes de faiança			
Coordenadas: X:	Y:	Cota:	

Nº inventário: 71,72	Nº achado:	Sondagem: S1	UE: 001
Tipo: Cerâmica			
Descrição: 2 paredes de faiança			
Coordenadas: X:	Y:	Cota:	
Nº inventário: 73,74	Nº achado:	Sondagem: S1	UE: 001
Tipo: Cerâmica			
Descrição: 2 testos romanos			
Coordenadas: X:	Y:	Cota:	
Nº inventário: 1	Nº achado:	Sondagem: S1	UE: 051
Tipo: Cerâmica			
Descrição: 1 borde de cerâmica comum romana			
Coordenadas: X:	Y:	Cota:	
Nº inventário: 2,3	Nº achado:	Sondagem: S1	UE: 051
Tipo: Cerâmica			
Descrição: 2 bases de cerâmica comum romana			
Coordenadas: X:	Y:	Cota:	
Nº inventário: 4,5,6	Nº achado:	Sondagem: S1	UE: 051
Tipo: Cerâmica			
Descrição: 3 paredes de cerâmica comum romana			
Coordenadas: X:	Y:	Cota:	
Nº inventário: 7,8,9	Nº achado:	Sondagem: S1	UE: 051
Tipo: Cerâmica			
Descrição: 3 paredes de cerâmica comum fina romana			
Coordenadas: X:	Y:	Cota:	
Nº inventário: 10,11,12,13,14,15,16,17,18,19,20,21,22,23,24,25,26,27,28,29,30	Nº achado:	Sondagem: S1	UE: 051
Tipo: Cerâmica			
Descrição: 21 paredes de cerâmica comum romana			
Coordenadas: X:	Y:	Cota:	
Nº inventário: 31,32,33	Nº achado:	Sondagem: S1	UE: 051
Tipo: Cerâmica			
Descrição: 3 paredes de engobe vermelho tardio			
Coordenadas: X:	Y:	Cota:	
Nº inventário: 34	Nº achado:	Sondagem: S1	UE: 051
Tipo: Cerâmica			
Descrição: 1 parede de cerâmica comum fina romana			
Coordenadas: X:	Y:	Cota:	
Nº inventário: 35	Nº achado:	Sondagem: S1	UE: 051
Tipo: Cerâmica			
Descrição: 1 parede de TSHT, posible Drag. 37t			
Coordenadas: X:	Y:	Cota:	
Nº inventário: 36	Nº achado:	Sondagem: S1	UE: 051
Tipo: Cerâmica			
Descrição: 1 tessela			
Coordenadas: X:	Y:	Cota:	
Nº inventário: 1	Nº achado:	Sondagem: S1	UE: 054
Tipo: Cerâmica			
Descrição: 1 base de cerâmica comum romana			
Coordenadas: X:	Y:	Cota:	
Nº inventário: 2	Nº achado:	Sondagem: S1	UE: 054
Tipo: Cerâmica			
Descrição: 1 peça discoidal de cerâmica comum romana			
Coordenadas: X:	Y:	Cota:	
Nº inventário: 3	Nº achado:	Sondagem: S1	UE: 054
Tipo: Cerâmica			
Descrição: 1 borde de cerâmica comum romana			
Coordenadas: X:	Y:	Cota:	
Nº inventário: 4	Nº achado:	Sondagem: S1	UE: 054
Tipo: Cerâmica			

Trabalhos Arqueológicos da U.A.U.M. / MEMÓRIAS, 66, 2017

Descrição: 1 base de cerâmica comum romana			
Coordenadas: X:	Y:	Cota:	
Nº inventário: 5,6,7,8,9,10,11,12,13,14,15	Nº achado:	Sondagem: S1	UE: 054
Tipo: Cerâmica			
Descrição: 11 paredes de cerâmica comum romana			
Coordenadas: X:	Y:	Cota:	
Nº inventário: 16	Nº achado:	Sondagem: S1	UE: 054
Tipo: Cerâmica			
Descrição: 1 borde de engobe vermelho			
Coordenadas: X:	Y:	Cota:	
Nº inventário: 17	Nº achado:	Sondagem: S1	UE: 054
Tipo: Cerâmica			
Descrição: 1 parede de engobe vermelho			
Coordenadas: X:	Y:	Cota:	
Nº inventário: 18	Nº achado:	Sondagem: S1	UE: 054
Tipo: Cerâmica			
Descrição: 1 pare3de de TSH			
Coordenadas: X:	Y:	Cota:	
Nº inventário: 19	Nº achado:	Sondagem: S1	UE: 054
Tipo: Cerâmica			
Descrição: 1 parede de ânfora Halt. 70			
Coordenadas: X:	Y:	Cota:	
Nº inventário: 1	Nº achado:	Sondagem: S1	UE: 059
Tipo: Cerâmica			
Descrição: 1 base de cerâmica comum romana			
Coordenadas: X:	Y:	Cota:	
Nº inventário: 2,3,4,5,6,7,8,9,10	Nº achado:	Sondagem: S1	UE: 059
Tipo: Cerâmica			
Descrição: 10 paredes de cerâmica comum romana			
Coordenadas: X:	Y:	Cota:	
Nº inventário: 11,12,13,14,15,16,17	Nº achado:	Sondagem: S1	UE: 059
Tipo: Cerâmica			
Descrição: 7 paredes de cerâmica comum fina romana			
Coordenadas: X:	Y:	Cota:	
Nº inventário: 18	Nº achado:	Sondagem: S1	UE: 059
Tipo: Cerâmica			
Descrição: 1 parede de engobe vermelho			
Coordenadas: X:	Y:	Cota:	
Nº inventário: 19,20,21,22,23,24,25	Nº achado:	Sondagem: S1	UE: 059
Tipo: Cerâmica			
Descrição: 7 paredes de cerâmica comum fina romana			
Coordenadas: X:	Y:	Cota:	
Nº inventário: 36,37	Nº achado:	Sondagem: S1	UE: 034
Tipo: Cerâmica			
Descrição: 2 bordes de potes de cerâmica cinzenta tardia			
Coordenadas: X:	Y:	Cota:	
Nº inventário: 38,39	Nº achado:	Sondagem: S1	UE: 034
Tipo: Cerâmica			
Descrição: 2 bases de cerâmica cinzenta tardia			
Coordenadas: X:	Y:	Cota:	
Nº inventário: 40,41,42,43,44,45,46,47,48,49,50,51	Nº achado:	Sondagem: S1	UE: 034
Tipo: Cerâmica			
Descrição: 12 paredes de cerâmica cinzenta tardia			
Coordenadas: X:	Y:	Cota:	

Nº inventário:

112,113,114,115,116,117,118,119

Tipo: Cerâmica

Descrição: 8 asas de cerâmica comum romana

Coordenadas: X: Y: Cota:

Nº inventário: 16 Nº achado: Sondagem: S1 UE: 016

Tipo: Cerâmica

Descrição: 1 parede de TSHT decorada

Coordenadas: X: Y: Cota:

Nº inventário: 1 Nº achado: Sondagem: S1 UE: 016

Tipo: Cerâmica

Descrição: 1 base de cerâmica comum fina romana

Coordenadas: X: Y: Cota:

Nº inventário: 2 Nº achado: Sondagem: S1 UE: 016

Tipo: Cerâmica

Descrição: 1 parede de cerâmica fina pintada

Coordenadas: X: Y: Cota:

Nº inventário: 3 Nº achado: Sondagem: S1 UE: 016

Tipo: Cerâmica

Descrição: 1 borde de jarro de engobe branco

Coordenadas: X: Y: Cota:

Nº inventário: 4 Nº achado: Sondagem: S1 UE: 016

Tipo: Cerâmica

Descrição: 1 parede de engobe branco

Coordenadas: X: Y: Cota:

Nº inventário: 5 Nº achado: Sondagem: S1 UE: 016

Tipo: Cerâmica

Descrição: 1 base de cerâmica fina pintada

Coordenadas: X: Y: Cota:

Nº inventário: 6,7,8 Nº achado: Sondagem: S1 UE: 016

Tipo: Cerâmica

Descrição: 3 paredes de cerâmica fina pintada

Coordenadas: X: Y: Cota:

Nº inventário: 10 Nº achado: Sondagem: S1 UE: 016

Tipo: Cerâmica

Descrição: 1 parede de ânfora

Coordenadas: X: Y: Cota:

Nº inventário: 38 Nº achado: Sondagem: S1 UE: 016

Tipo: Cerâmica

Descrição: 1 base de engobe vermelho tardio

Coordenadas: X: Y: Cota:

Nº inventário: 39 Nº achado: Sondagem: S1 UE: 016

Tipo: Cerâmica

Descrição: 1 parede de prato de engobe vermelho tardio que imita ARSW Hayes 67

Coordenadas: X: Y: Cota:

Nº inventário: 9 Nº achado: Sondagem: S1 UE: 016

Tipo: Cerâmica

Descrição: 1 parede de cerâmica fina pintada

Coordenadas: X: Y: Cota:

Nº inventário: 11 Nº achado: Sondagem: S1 UE: 016

Tipo: Cerâmica

Descrição: 1 parede de cerâmica comum fina romana

Coordenadas: X: Y: Cota:

Nº inventário: 12,13,14 Nº achado: Sondagem: S1 UE: 016

Tipo: Cerâmica

Descrição: 3 paredes de cerâmica de tradição indígena

Coordenadas: X: Y: Cota:

Nº inventário: 15 Nº achado: Sondagem: S1 UE: 016

Tipo: Cerâmica

Trabalhos Arqueológicos da U.A.U.M. / MEMÓRIAS, 66, 2017

Descrição: 1 base de almofariz com vidrado al interior				
Coordenadas: X: Y: Cota:				
Nº inventário: 17	Nº achado:	Sondagem: S1		UE: 016
Tipo: Cerâmica				
Descrição: 1 borde de jarra de cerâmica cinzenta tardia				
Coordenadas: X: Y: Cota:				
Nº inventário: 18,19	Nº achado:	Sondagem: S1		UE: 016
Tipo: Cerâmica				
Descrição: 2 bordes de taças de cerâmica cinzenta tardia que imitam Rig. 16				
Coordenadas: X: Y: Cota:				
Nº inventário:	Nº	Sondagem:	UE:	
45,46,47,48,49,50,51,52,53,54,55,56,57,58,59,60,61,62,63,64,65,66,67,68,69	achado:	S1	016	
Tipo: Cerâmica				
Descrição: 25 bordes de cerâmica comum romana				
Coordenadas: X: Y: Cota:				
Nº inventário: 21	Nº achado:	Sondagem: S1		UE: 016
Tipo: Cerâmica				
Descrição: 1 borde de taça de cerâmica cinzenta tardia que possivelmente imita Rig. 15				
Coordenadas: X: Y: Cota:				
Nº inventário: 22	Nº achado:	Sondagem: S1		UE: 016
Tipo: Cerâmica				
Descrição: 1 borde de tigela de cerâmica cinzenta tardia que imita TSHT Paz Peralta 8				
Coordenadas: X: Y: Cota:				
Nº inventário: 23,24	Nº achado:	Sondagem: S1		UE: 016
Tipo: Cerâmica				
Descrição: 2 bases de cerâmica cinzenta tardia				
Coordenadas: X: Y: Cota:				
Nº inventário: 25	Nº achado:	Sondagem: S1		UE: 016
Tipo: Cerâmica				
Descrição: 1 parede de cerâmica cinzenta tardia				
Coordenadas: X: Y: Cota:				
Nº inventário: 26	Nº achado:	Sondagem: S1		UE: 016
Tipo: Cerâmica				
Descrição: 1 base de cerâmica cinzenta tardia				
Coordenadas: X: Y: Cota:				
Nº inventário: 27,29,30	Nº achado:	Sondagem: S1		UE: 016
Tipo: Cerâmica				
Descrição: 3 paredes de cerâmica cinzenta tardia				
Coordenadas: X: Y: Cota:				
Nº inventário: 28	Nº achado:	Sondagem: S1		UE: 016
Tipo: Cerâmica				
Descrição: 1 asa de cerâmica cinzenta tardia				
Coordenadas: X: Y: Cota:				
Nº inventário: 43	Nº achado:	Sondagem: S1		UE: 016
Tipo: Cerâmica				
Descrição: 1 fusaiola de cerâmica comum romana				
Coordenadas: X: Y: Cota:				
Nº inventário: 44	Nº achado:	Sondagem: S1		UE: 016
Tipo: Cerâmica				
Descrição: 1 peça discoidal de cerâmica comum romana				
Coordenadas: X: Y: Cota:				
Nº inventário: 40	Nº achado:	Sondagem: S1		UE: 016
Tipo: Cerâmica				
Descrição: 1 peça discoidal de engobe vermelho tardio				
Coordenadas: X: Y: Cota:				
Nº inventário: 41,42	Nº achado:	Sondagem: S1		UE: 016
Tipo: Cerâmica				
Descrição: 2 paredes perfuradas de cerâmica comum romana				

Coordenadas: X: Y: Cota:

Nº inventário: Nº achado: Sondagem: S1 UE: 016
31,32,33,34,35,36
Tipo: Cerâmica
Descrição: 6 paredes de cerâmica cinzenta tardia
Coordenadas: X: Y: Cota:

Nº inventário: Nº achado: Sondagem: S1 UE: 016
37
Tipo: Cerâmica
Descrição: 1 borde de engobe vermelho
Coordenadas: X: Y: Cota:

Nº inventário: Nº Sondagem: UE:
120,121,122,123,124,125,126,127,128,129,130,131,132,133,134,135,136,137,138,139 achado: S1 016
Tipo: Cerâmica
Descrição: 20 paredes de cerâmica comum romana
Coordenadas: X: Y: Cota:

Nº inventário: Nº Sondagem: UE:
140,141,142,143,144,145,146,147,148,149,150,151,152,153,154,155,156,157,158,159 achado: S1 016
Tipo: Cerâmica
Descrição: 20 paredes de cerâmica comum romana
Coordenadas: X: Y: Cota:

Nº inventário: Nº Sondagem: UE:
160,161,162,163,164,165,166,167,168,169,170,171,172,173,174,175,176,177,178,179 achado: S1 016
Tipo: Cerâmica
Descrição: 20 paredes de cerâmica comum romana
Coordenadas: X: Y: Cota:

Nº inventário: Nº Sondagem: UE:
180,181,182,183,184,185,186,187,188,189,190,191,192,193,194,195,196,197,198,199 achado: S1 016
Tipo: Cerâmica
Descrição: 20 paredes de cerâmica comum romana
Coordenadas: X: Y: Cota:

Nº inventário: Nº Sondagem: UE:
200,201,202,203,204,205,206,207,208,209,210,211,212,213,214,215,216,217,218,219 achado: S1 016
Tipo: Cerâmica
Descrição: 20 paredes de cerâmica comum romana
Coordenadas: X: Y: Cota:

Nº inventário: Nº Sondagem: UE:
220,221,222,223,224,225,226,227,228,229,230,231,232,233,234,235,236,237,238,239 achado: S1 016
Tipo: Cerâmica
Descrição: 20 paredes de cerâmica comum romana
Coordenadas: X: Y: Cota:

Nº inventário: Nº Sondagem: S1 UE:
240,241,242,243,244,245,246,247,248,249,250,251,252,253,254,255,256 achado: 016
Tipo: Cerâmica
Descrição: 17 paredes de cerâmica comum romana
Coordenadas: X: Y: Cota:

Nº inventário: Nº Sondagem: UE:
257,258,259,260,261,262,263,264,265,266,267,268,269,270,271,272,273,274,275,276 achado: S1 016
Tipo: Cerâmica
Descrição: 20 paredes de cerâmica comum romana
Coordenadas: X: Y: Cota:

Nº inventário: Nº Sondagem: UE:
277,278,279,280,281,282,283,284,285,286,287,288,289,290,291,292,293,294,295,296 achado: S1 016
Tipo: Cerâmica
Descrição: 20 paredes de cerâmica comum romana
Coordenadas: X: Y: Cota:

Nº inventário: Nº Sondagem: UE:
297,298,299,300,301,302,303,304,305,306,307,308,309,310,311,312,313,314,315,316 achado: S1 016
Tipo: Cerâmica
Descrição: 20 paredes de cerâmica comum romana
Coordenadas: X: Y: Cota:

Nº inventário: Nº Sondagem: UE:
317,318,319,320,321,322,323,324,325,326,327,328,329,330,331,332,333,334 achado: S1 016

Tipo: Cerâmica
Descrição: 18 paredes de cerâmica comum romana
Coordenadas: X: Y: Cota:

Nº inventário: 338,339,340,341,342,343,344,345,346,347,348,349,350,351,352,353,354 Nº achado: Sondagem: S1 UE: 016

Tipo: Vidro
Descrição: 17 paredes de vidro romano
Coordenadas: X: Y: Cota:

Nº inventário: 383,384,385,386,387,388,389,390,391,392,393,394,395,396,397,398,399 Nº achado: Sondagem: S1 UE: 016

Tipo: Cerâmica
Descrição: 20 bordes de cerâmica comum romana
Coordenadas: X: Y: Cota:

Nº inventário: 400,401,402,403,404,405,406,407,408,409,410,411,412,413,414,415,416,417,513 Nº achado: Sondagem: S1 UE: 016

Tipo: Cerâmica
Descrição: 19 bordes de cerâmica comum romana
Coordenadas: X: Y: Cota:

Nº inventário: 418,419,420,421,422,423,424,425,426,427,428,429,430,431 Nº achado: Sondagem: S1 UE: 016

Tipo: Cerâmica
Descrição: 14 bases de cerâmica comum romana
Coordenadas: X: Y: Cota:

Nº inventário: 432,433,434,435,436,437,438,439,440,441 Nº achado: Sondagem: S1 UE: 016

Tipo: Cerâmica
Descrição: 10 asas de cerâmica comum romana
Coordenadas: X: Y: Cota:

Nº inventário: 599,600,601,602 Nº achado: Sondagem: S1 UE: 016

Tipo: Cerâmica
Descrição: 4 material de construção
Coordenadas: X: Y: Cota:

Nº inventário: 442,443,444,445,446,447,448,449,450,451,452,453,454,455,456,457,458,459,460,461 Nº achado: Sondagem: S1 UE: 016

Tipo: Cerâmica
Descrição: 20 paredes de cerâmica comum romana
Coordenadas: X: Y: Cota:

Nº inventário: 462,463,464,465,466,467,468,469,470,471,472,473,474,475,476,477,478,479,480,481 Nº achado: Sondagem: S1 UE: 016

Tipo: Cerâmica
Descrição: 20 paredes de cerâmica comum romana
Coordenadas: X: Y: Cota:

Nº inventário: 482,483,484,485,486,487,488,489,490,491,492,493,494,495,496,497,498,499,500,501 Nº achado: Sondagem: S1 UE: 016

Tipo: Cerâmica
Descrição: 20 paredes de cerâmica comum romana
Coordenadas: X: Y: Cota:

Nº inventário: 502,503,504,505,506,507,508,509,510,511,512,513,514,515,516,517,518,519,520,521 Nº achado: Sondagem: S1 UE: 016

Tipo: Cerâmica
Descrição: 20 paredes de cerâmica comum romana
Coordenadas: X: Y: Cota:

Nº inventário: 522,523,524,525,526,527,528,529,530,531,532,533,534,535,536,537,538,539,540,541 Nº achado: Sondagem: S1 UE: 016

Tipo: Cerâmica
Descrição: 20 paredes de cerâmica comum romana
Coordenadas: X: Y: Cota:

Nº inventário: 1 Nº achado: Sondagem: S1 UE: 015

Tipo: Cerâmica
Descrição: 1 parede de cerâmica de tradição indígena
Coordenadas: X: Y: Cota:

Nº inventário: 1	Nº achado:	Sondagem: S1	UE: 015
Tipo: Cerâmica			
Descrição: 1 parede de ânfora			
Coordenadas: X:	Y:	Cota:	
Nº inventário: 3	Nº achado:	Sondagem: S1	UE: 015
Tipo: Cerâmica			
Descrição: 1 parede de TSHT decorada			
Coordenadas: X:	Y:	Cota:	
Nº inventário: 4	Nº achado:	Sondagem: S1	UE: 015
Tipo: Cerâmica			
Descrição: 1 borde de engobe vermelho alto imperial			
Coordenadas: X:	Y:	Cota:	
Nº inventário: 5,6	Nº achado:	Sondagem: S1	UE: 015
Tipo: Cerâmica			
Descrição: 2 paredes de engobe vermelho tardio			
Coordenadas: X:	Y:	Cota:	
Nº inventário: 7,8	Nº achado:	Sondagem: S1	UE: 015
Tipo: Cerâmica			
Descrição: 2 bases de cerâmica comum fina romana			
Coordenadas: X:	Y:	Cota:	
Nº inventário: 9,10	Nº achado:	Sondagem: S1	UE: 015
Tipo: Cerâmica			
Descrição: 2 paredes de cerâmica comum fina romana			
Coordenadas: X:	Y:	Cota:	
Nº inventário: 11,12	Nº achado:	Sondagem: S1	UE: 015
Tipo: Cerâmica			
Descrição: 2 paredes de engobe branco			
Coordenadas: X:	Y:	Cota:	
Nº inventário: 13,14,15,16,17,18,19,20,21,22,23,24,25,26,27,28	Nº achado:	Sondagem: S1	UE: 015
Tipo: Cerâmica			
Descrição: 16 bordes de cerâmica comum romana			
Coordenadas: X:	Y:	Cota:	
Nº inventário: 29,30,31,32,34,35,36	Nº achado:	Sondagem: S1	UE: 015
Tipo: Cerâmica			
Descrição: 8 bases de cerâmica comum romana			
Coordenadas: X:	Y:	Cota:	
Nº inventário: 37	Nº achado:	Sondagem: S1	UE: 001
Tipo: Cerâmica			
Descrição: 1 asa de cerâmica comum romana			
Coordenadas: X:	Y:	Cota:	
Nº inventário: 38,39,40,41,42,43,44,45,46,47,48,49,50,51,52,53,54,55,56,57	Nº achado:	Sondagem: S1	UE: 015
Tipo: Cerâmica			
Descrição: 20 paredes de cerâmica comum romana			
Coordenadas: X:	Y:	Cota:	
Nº inventário: 58,59,60,61,62,63,64,65,66,67,68,69,70,71,72,73,74,75,76,77	Nº achado:	Sondagem: S1	UE: 015
Tipo: Cerâmica			
Descrição: 20 paredes de cerâmica comum romana			
Coordenadas: X:	Y:	Cota:	
Nº inventário: 78,79,80,81,82,83,84,85,86,87,88,89,90,91,92,93,94,95,96,97	Nº achado:	Sondagem: S1	UE: 015
Tipo: Cerâmica			
Descrição: 20 paredes de cerâmica comum romana			
Coordenadas: X:	Y:	Cota:	
Nº inventário: 98,99,100,101,102,103,104,105,106,107,108,109,110,111,112,113,114,115,116,117	Nº achado:	Sondagem: S1	UE: 015
Tipo: Cerâmica			
Descrição: 20 paredes de cerâmica comum romana			

Arquivos Arqueológicos da U.A.U.M. / MEMÓRIAS, 66, 2017

Coordenadas:	X:	Y:	Cota:	Nº inventário:	Nº achado:	Sondagem:	UE:
				118,119,120,121,122,123,124,125,126,127,128,129,130,131		S1	015
				Tipo: Cerâmica			
				Descrição: 14 paredes de cerâmica comum romana			
				132,133		S1	015
				Tipo: Cerâmica			
				Descrição: 2 bordes de potes de cerâmica cinzenta tardia			
				134		S1	015
				Tipo: Cerâmica			
				Descrição: 1 base de cerâmica cinzenta tardia			
				135,136,137,138,139,140,141		S1	015
				Tipo: Cerâmica			
				Descrição: 6 paredes de cerâmica cinzenta tardia			
				142,143,144		S1	015
				Tipo: Cerâmica			
				Descrição: 3 fragmentos de material de construção			
				145		S1	015
				Tipo: Vidro			
				Descrição: 1 borde de vidro romano			
				146,147,148		S1	015
				Tipo: Vidro			
				Descrição: 3 paredes de vidro romano			
				1		S1	006
				Tipo: Cerâmica			
				Descrição: 1 base de cerâmica de tradição indígena			
				2,3,4,5		S1	006
				Tipo: Cerâmica			
				Descrição: 4 paredes de cerâmica de tradição indígena			
				6		S1	006
				Tipo: Cerâmica			
				Descrição: 1 peça discoidal de ARSW, D			
				7,9		S1	006
				Tipo: Cerâmica			
				Descrição: 2 bases de TSHT			
				8		S1	006
				Tipo: Cerâmica			
				Descrição: 1 parede de engobe vermelho			
				10		S1	006
				Tipo: Cerâmica			
				Descrição: 1 parede de TSHT decorada			
				11		S1	006
				Tipo: Cerâmica			
				Descrição: 1 borde com perforación			

Trabalhos Arqueológicos da U.A.U.M. / MEMÓRIAS, 66, 2017

Nº inventário: 12	Nº achado:	Sondagem: S1	UE: 006
Tipo: Cerâmica			
Descrição: 1 parede de ARSW			
Coordenadas: X:	Y:	Cota:	
Nº inventário: 13	Nº achado:	Sondagem: S1	UE: 006
Tipo: Cerâmica			
Descrição: 1 borde de prato de engobe vermelho tardio que imita Hayes 67			
Coordenadas: X:	Y:	Cota:	
Nº inventário: 14	Nº achado:	Sondagem: S1	UE: 006
Tipo: Cerâmica			
Descrição: 1 parede de engobe vermelho tardio			
Coordenadas: X:	Y:	Cota:	
Nº inventário: 15	Nº achado:	Sondagem: S1	UE: 006
Tipo: Cerâmica			
Descrição: 1 parede de pote de engobe branco			
Coordenadas: X:	Y:	Cota:	
Nº inventário: 16,17	Nº achado:	Sondagem: S1	UE: 006
Tipo: Cerâmica			
Descrição: 2 paredes de engobe branco			
Coordenadas: X:	Y:	Cota:	
Nº inventário: 18,19,20	Nº achado:	Sondagem: S1	UE: 006
Tipo: Cerâmica			
Descrição: 3 bases de cerâmica comum fina romana			
Coordenadas: X:	Y:	Cota:	
Nº inventário: 21,22,23	Nº achado:	Sondagem: S1	UE: 006
Tipo: Cerâmica			
Descrição: 3 paredes de cerâmica comum fina romana			
Coordenadas: X:	Y:	Cota:	
Nº inventário: 24	Nº achado:	Sondagem: S1	UE: 006
Tipo: Cerâmica			
Descrição: 1 asa de cerâmica comum fina romana			
Coordenadas: X:	Y:	Cota:	
Nº inventário: 25	Nº achado:	Sondagem: S1	UE: 006
Tipo: Cerâmica			
Descrição: 1 asa de ânfora Halt. 70			
Coordenadas: X:	Y:	Cota:	
Nº inventário: 26,27	Nº achado:	Sondagem: S1	UE: 006
Tipo: Cerâmica			
Descrição: 2 bordes de potes de cerâmica cinzenta tardia			
Coordenadas: X:	Y:	Cota:	
Nº inventário: 28	Nº achado:	Sondagem: S1	UE: 006
Tipo: Cerâmica			
Descrição: 1 borde de taça de cerâmica cinzenta tardia que imita ARSW Hayes 73			
Coordenadas: X:	Y:	Cota:	
Nº inventário: 29	Nº achado:	Sondagem: S1	UE: 006
Tipo: Cerâmica			
Descrição: 1 asa de cerâmica cinzenta tardia			
Coordenadas: X:	Y:	Cota:	
Nº inventário: 30,31,32	Nº achado:	Sondagem: S1	UE: 006
Tipo: Cerâmica			
Descrição: 3 paredes de cerâmica cinzenta tardia			
Coordenadas: X:	Y:	Cota:	
Nº inventário: 34	Nº achado:	Sondagem: S1	UE: 006
Tipo: Cerâmica			
Descrição: 1 peça discoidal de cerâmica comum romana			
Coordenadas: X:	Y:	Cota:	
Nº inventário: 35	Nº achado:	Sondagem: S1	UE: 006

Trabalhos Arqueológicos da U.A.U.M. / MEMÓRIAS, 66, 2017

Tipo: Cerâmica
Descrição: 1 fusaiola de cerâmica comum romana
Coordenadas: X: Y: Cota:

Nº inventário: 36,37,38,39,40,41,42,43,44,45,46,47,48,49,50,51,52,53,54,55 Nº achado: Sondagem: S1 UE: 006

Tipo: Cerâmica
Descrição: 20 bordes de cerâmica comum romana
Coordenadas: X: Y: Cota:

Nº inventário: 56,57,58,59,60,61,62,63 Nº achado: Sondagem: S1 UE: 006

Tipo: Cerâmica
Descrição: 8 bordes de cerâmica comum romana
Coordenadas: X: Y: Cota:

Nº inventário: 64,65,66,67,68,69,70,71,72,73,74,75,76,77,78,79,80 Nº achado: Sondagem: S1 UE: 006

Tipo: Cerâmica
Descrição: 17 bases de cerâmica comum romana
Coordenadas: X: Y: Cota:

Nº inventário: 81 Nº achado: Sondagem: S1 UE: 006

Tipo: Cerâmica
Descrição: 1 borde de cerâmica comum romana
Coordenadas: X: Y: Cota:

Nº inventário: 82,83,84,85,86 Nº achado: Sondagem: S1 UE: 006

Tipo: Cerâmica
Descrição: 5 bases de cerâmica comum romana
Coordenadas: X: Y: Cota:

Nº inventário: 87,88,89,90,91,92,93,94,95,96,97,98,99,100 Nº achado: Sondagem: S1 UE: 006

Tipo: Cerâmica
Descrição: 14 asas de cerâmica comum romana
Coordenadas: X: Y: Cota:

Nº inventário: 300 Nº achado: Sondagem: S1 UE: 006

Tipo: Cerâmica
Descrição: 1 parede de faiança
Coordenadas: X: Y: Cota:

Nº inventário: 220 Nº achado: Sondagem: S1 UE: 006

Tipo: Cerâmica
Descrição: 1 borde de cerâmica de idade media baixa
Coordenadas: X: Y: Cota:

Nº inventário: 285 Nº achado: Sondagem: S1 UE: 006

Tipo: Cerâmica
Descrição: 1 parede de cerâmica de idade media baixa
Coordenadas: X: Y: Cota:

Nº inventário: 286 Nº achado: Sondagem: S1 UE: 006

Tipo: Cerâmica
Descrição: 1 asa de cerâmica de idade media baixa
Coordenadas: X: Y: Cota:

Nº inventário: 287,288,289,290,291,292,293,294,295,296,297,298,299 Nº achado: Sondagem: S1 UE: 006

Tipo: Cerâmica
Descrição: 13 paredes de cerâmica de idade media baixa
Coordenadas: X: Y: Cota:

Nº inventário: 301 Nº achado: Sondagem: S1 UE: 006

Tipo: Cerâmica
Descrição: 1 parede de cerâmica de idade moderna
Coordenadas: X: Y: Cota:

Nº inventário: 101,102,103,104,105,106,107,108,109,110,111,112,113,114,115,116,117,118,119,120 Nº achado: Sondagem: S1 UE: 006

Tipo: Cerâmica
Descrição: 20 paredes de cerâmica comum romana
Coordenadas: X: Y: Cota:

Nº inventário: 121,122,123,124,125,126,127,128,129,130,131,132,133,1334,135,136,137,138,139,140 **Nº** **Sondagem:** UE: achado: S1 006
Tipo: Cerâmica
Descrição: 20 paredes de cerâmica comum romana
Coordenadas: X: Y: Cota:

Nº inventário: 141,142,143,144,145,146,147,148,149,150,151,152,153,154,155,156,157,158,159,160 **Nº** **Sondagem:** UE: achado: S1 006
Tipo: Cerâmica
Descrição: 20 paredes de cerâmica comum romana
Coordenadas: X: Y: Cota:

Nº inventário: 161,162,163,164,165,166,167,168,169,170,171,172,173,174,175,176,177,178,179,180 **Nº** **Sondagem:** UE: achado: S1 006
Tipo: Cerâmica
Descrição: 20 paredes de cerâmica comum romana
Coordenadas: X: Y: Cota:

Nº inventário: 181,182,183,184,185,186,187,188,189,190,191,192,193,194,195,196,197,198,199,200 **Nº** **Sondagem:** UE: achado: S1 006
Tipo: Cerâmica
Descrição: 20 paredes de cerâmica comum romana
Coordenadas: X: Y: Cota:

Nº inventário: 201,202,203,204,205,206,207,208,209,210,211,212,213,214,215,216,217,218,219 **Nº** **Sondagem:** UE: achado: S1 006
Tipo: Cerâmica
Descrição: 19 paredes de cerâmica comum romana
Coordenadas: X: Y: Cota:

Nº inventário: 221,222,223,224,225,226,227,228,229,230,231,232,233,234,235,236,237,238,239,240 **Nº** **Sondagem:** UE: achado: S1 006
Tipo: Cerâmica
Descrição: 20 paredes de cerâmica comum romana
Coordenadas: X: Y: Cota:

Nº inventário: 241,242,243,244,245,246,247,248,249,250,251,252,253,254,255,256,257,258,259,260 **Nº** **Sondagem:** UE: achado: S1 006
Tipo: Cerâmica
Descrição: 20 paredes de cerâmica comum romana
Coordenadas: X: Y: Cota:

Nº inventário: 261,262,263,264,265,266,267,268,269,270,271,272,273,274,275,276,277,278,279,280 **Nº** **Sondagem:** UE: achado: S1 006
Tipo: Cerâmica
Descrição: 20 paredes de cerâmica comum romana
Coordenadas: X: Y: Cota:

Nº inventário: 281,282,283,284 **Nº** **Sondagem:** S1 UE: 006
Tipo: Cerâmica
Descrição: 4 paredes de cerâmica comum romana
Coordenadas: X: Y: Cota:

Nº inventário: 302 **Nº** **Sondagem:** S1 UE: 006
Tipo: Cerâmica
Descrição: 1 borde de cerâmica comum moderna
Coordenadas: X: Y: Cota:

Nº inventário: 303,304,305 **Nº** **Sondagem:** S1 UE: 006
Tipo: Cerâmica
Descrição: 3 asas de cerâmica comum moderna
Coordenadas: X: Y: Cota:

Nº inventário: 306,307,308,309,310,311,312,313,314,315,316,317,318,319,320,321,322,323,324,325 **Nº** **Sondagem:** UE: achado: S1 006
Tipo: Cerâmica
Descrição: 20 paredes de cerâmica comum moderna
Coordenadas: X: Y: Cota:

Nº inventário: 326,327,328,329,330,331,332,333,334,335,336,337,338,339,340,341,342,343,344,345 **Nº** **Sondagem:** UE: achado: S1 006
Tipo: Cerâmica
Descrição: 20 paredes de cerâmica comum moderna

Coordenadas: X:	Y:	Cota:		
Nº inventário: 346,347,348,349,350	Nº achado:	Sondagem: S1		UE: 006
Tipo: Cerâmica				
Descrição: 5 paredes de cerâmica comum moderna				
Coordenadas: X:	Y:	Cota:		
Nº inventário: 351,352,353	Nº achado:	Sondagem: S1		UE: 006
Tipo: Cerâmica				
Descrição: 3 fragmentos de material de construção				
Coordenadas: X:	Y:	Cota:		
Nº inventário: 354,355	Nº achado:	Sondagem: S1		UE: 006
Tipo: Vidro				
Descrição: 2 paredes de vidro				
Coordenadas: X:	Y:	Cota:		
Nº inventário: 1,2,3	Nº achado:	Sondagem: S1		UE: 027
Tipo: Cerâmica				
Descrição: 3 paredes de cerâmica fina pintada				
Coordenadas: X:	Y:	Cota:		
Nº inventário: 4	Nº achado:	Sondagem: S1		UE: 027
Tipo: Cerâmica				
Descrição: 1 borde y asa de jarro de cerâmica comum fina romana				
Coordenadas: X:	Y:	Cota:		
Nº inventário: 5	Nº achado:	Sondagem: S1		UE: 027
Tipo: Cerâmica				
Descrição: 1 borde de jarro de cerâmica comum fina romana				
Coordenadas: X:	Y:	Cota:		
Nº inventário: 6,7,8,9,10,11	Nº achado:	Sondagem: S1		UE: 027
Tipo: Cerâmica				
Descrição: 6 bases de cerâmica comum fina romana				
Coordenadas: X:	Y:	Cota:		
Nº inventário: 12	Nº achado:	Sondagem: S1		UE: 027
Tipo: Cerâmica				
Descrição: 1 asa de cerâmica comum fina romana				
Coordenadas: X:	Y:	Cota:		
Nº inventário: 13,14,15,16,17,18,19,20,21,22,23,24,25,26,27,28,29,30,31,32	Nº achado:	Sondagem: S1		UE: 027
Tipo: Cerâmica				
Descrição: 20 paredes de cerâmica comum fina romana				
Coordenadas: X:	Y:	Cota:		
Nº inventário: 33,34,35,36,37,38,39,40,41,42,43,44,45,46,47,48,49,50,51,52,53	Nº achado:	Sondagem: S1		UE: 027
Tipo: Cerâmica				
Descrição: 21 paredes de cerâmica comum fina romana				
Coordenadas: X:	Y:	Cota:		
Nº inventário: 54,55	Nº achado:	Sondagem: S1		UE: 027
Tipo: Cerâmica				
Descrição: 2 paredes de engobe branco				
Coordenadas: X:	Y:	Cota:		
Nº inventário: 56	Nº achado:	Sondagem: S1		UE: 027
Tipo: Cerâmica				
Descrição: 1 parede de cerâmica comum fina romana				
Coordenadas: X:	Y:	Cota:		
Nº inventário: 57	Nº achado:	Sondagem: S1		UE: 027
Tipo: Cerâmica				
Descrição: 1 parede de cerâmica de tradição indígena				
Coordenadas: X:	Y:	Cota:		
Nº inventário: 58	Nº achado:	Sondagem: S1		UE: 027
Tipo: Cerâmica				
Descrição: 1 parede de cerâmica bracarense				

Coordenadas: X:	Y:	Cota:	
Nº inventário: 59	Nº achado:	Sondagem: S1	UE: 027
Tipo: Cerâmica			
Descrição: 1 lucerna			
Coordenadas: X:	Y:	Cota:	
Nº inventário: 60,61,62	Nº achado:	Sondagem: S1	UE: 027
Tipo: Cerâmica			
Descrição: 3 paredes de cerâmica cinzenta polida fina			
Coordenadas: X:	Y:	Cota:	
Nº inventário: 63	Nº achado:	Sondagem: S1	UE: 027
Tipo: Cerâmica			
Descrição: 1 borde de engobe vermelho tardio			
Coordenadas: X:	Y:	Cota:	
Nº inventário: 64	Nº achado:	Sondagem: S1	UE: 027
Tipo: Cerâmica			
Descrição: 1 base de engobe vermelho			
Coordenadas: X:	Y:	Cota:	
Nº inventário: 64,65	Nº achado:	Sondagem: S1	UE: 027
Tipo: Cerâmica			
Descrição: 2 bases de engobe vermelho tardio			
Coordenadas: X:	Y:	Cota:	
Nº inventário: 67,68	Nº achado:	Sondagem: S1	UE: 027
Tipo: Cerâmica			
Descrição: 2 paredes de engobe vermelho tardio			
Coordenadas: X:	Y:	Cota:	
Nº inventário: 69,70,187,188	Nº achado:	Sondagem: S1	UE: 027
Tipo: Cerâmica			
Descrição: 4 paredes de engobe vermelho			
Coordenadas: X:	Y:	Cota:	
Nº inventário: 71	Nº achado:	Sondagem: S1	UE: 027
Tipo: Cerâmica			
Descrição: 1 parede de engobe vermelho tardio			
Coordenadas: X:	Y:	Cota:	
Nº inventário: 72	Nº achado:	Sondagem: S1	UE: 027
Tipo: Cerâmica			
Descrição: 1 borde de ARSW			
Coordenadas: X:	Y:	Cota:	
Nº inventário: 73,74	Nº achado:	Sondagem: S1	UE: 027
Tipo: Cerâmica			
Descrição: 2 bases de TSH			
Coordenadas: X:	Y:	Cota:	
Nº inventário: 75,76,77,78	Nº achado:	Sondagem: S1	UE: 027
Tipo: Cerâmica			
Descrição: 4 paredes de TSH			
Coordenadas: X:	Y:	Cota:	
Nº inventário: 79	Nº achado:	Sondagem: S1	UE: 027
Tipo: Cerâmica			
Descrição: 1 borde de TSHT Paz Peralta 83			
Coordenadas: X:	Y:	Cota:	
Nº inventário: 80,81	Nº achado:	Sondagem: S1	UE: 027
Tipo: Cerâmica			
Descrição: 2 paredes de ARSW, D			
Coordenadas: X:	Y:	Cota:	
Nº inventário: 82	Nº achado:	Sondagem: S1	UE: 027
Tipo: Cerâmica			
Descrição: 1 parede de TSHT			
Coordenadas: X:	Y:	Cota:	
Nº inventário: 83	Nº achado:	Sondagem: S1	UE: 027

Tipo: Cerâmica			
Descrição: 1 base de ânfora			
Coordenadas: X: Y: Cota:			
Nº inventário: 84,85	Nº achado:	Sondagem: S1	UE: 027
Tipo: Cerâmica			
Descrição: 2 paredes de ânfora			
Coordenadas: X: Y: Cota:			
Nº inventário: 86	Nº achado:	Sondagem: S1	UE: 027
Tipo: Cerâmica			
Descrição: 1 parede de ânfora africana			
Coordenadas: X: Y: Cota:			
Nº inventário: 87	Nº achado:	Sondagem: S1	UE: 027
Tipo: Cerâmica			
Descrição: 1 parede de ânfora LRC			
Coordenadas: X: Y: Cota:			
Nº inventário: 88	Nº achado:	Sondagem: S1	UE: 027
Tipo: Cerâmica			
Descrição: 1 parede de cerâmica vidrada romana			
Coordenadas: X: Y: Cota:			
Nº inventário: 89,90	Nº achado:	Sondagem: S1	UE: 027
Tipo: Cerâmica			
Descrição: 2 bordes de engobe vermelho			
Coordenadas: X: Y: Cota:			
Nº inventário: 91	Nº achado:	Sondagem: S1	UE: 027
Tipo: Cerâmica			
Descrição: 1 base de engobe vermelho			
Coordenadas: X: Y: Cota:			
Nº inventário: 92	Nº achado:	Sondagem: S1	UE: 027
Tipo: Cerâmica			
Descrição: 1 asa de engobe vermelho			
Coordenadas: X: Y: Cota:			
Nº inventário: 93,94,95,96,97,98,99,100,101,102,103	Nº achado:	Sondagem: S1	UE: 027
Tipo: Cerâmica			
Descrição: 11 paredes de engobe vermelho			
Coordenadas: X: Y: Cota:			
Nº inventário: 104,105,106,107,108,109,110,111,112,113	Nº achado:	Sondagem: S1	UE: 027
Tipo: Cerâmica			
Descrição: 10 peças discoidais			
Coordenadas: X: Y: Cota:			
Nº inventário: 114	Nº achado:	Sondagem: S1	UE: 027
Tipo: Cerâmica			
Descrição: 1 possível fusaiola de cerâmica comum romana			
Coordenadas: X: Y: Cota:			
Nº inventário: 115	Nº achado:	Sondagem: S1	UE: 027
Tipo: Cerâmica			
Descrição: 1 parede de cerâmica de tradição indígena			
Coordenadas: X: Y: Cota:			
Nº inventário: 116	Nº achado:	Sondagem: S1	UE: 027
Tipo: Cerâmica			
Descrição: 1 base de cerâmica comum romana pintada			
Coordenadas: X: Y: Cota:			
Nº inventário: 117,118,119,120,121,122,123,124,125,126,127,128,129,130,131,132,133	Nº achado:	Sondagem: S1	UE: 027
Tipo: Cerâmica			
Descrição: 17 bordes de cerâmica comum romana			
Coordenadas: X: Y: Cota:			
Nº inventário: 170,171,175	Nº achado:	Sondagem: S1	UE: 027

Tipo: Cerâmica
Descrição: 3 bordes de cerâmica comum romana
Coordenadas: X: Y: Cota:

Nº inventário: Nº achado: Sondagem: S1 UE: 027
134,135,136,137,138,139,140,141

Tipo: Cerâmica
Descrição: 7 asas de cerâmica comum romana
Coordenadas: X: Y: Cota:

Nº inventário: Nº achado: Sondagem: S1 UE: 027
172,173,174,176

Tipo: Cerâmica
Descrição: 4 asas de cerâmica comum romana
Coordenadas: X: Y: Cota:

Nº inventário: Nº achado: Sondagem: S1 UE: 027
142,143,144,145,146,147,148,149,150,151,152,153,154,155,156,157,158,159,160,161,162,163,164,165,166,167,168,169,177,178,181,182,183,184,185,186 achado:

Tipo: Cerâmica
Descrição: 33 bases de cerâmica comum romana
Coordenadas: X: Y: Cota:

Nº inventário: 179,180 Nº achado: Sondagem: S1 UE: 027

Tipo: Cerâmica
Descrição: 2 bordes de cerâmica comum romana
Coordenadas: X: Y: Cota:

Nº inventário: Nº achado: Sondagem: S1 UE: 027
189,190,191,192,193,194,195,196,197,198,199,200,201,202,203,204,205

Tipo: Cerâmica
Descrição: 17 paredes de cerâmica comum romana
Coordenadas: X: Y: Cota:

Nº inventário: Nº achado: Sondagem: S1 UE: 027
445,446,447,448,449,450,451,452,453

Tipo: Cerâmica
Descrição: 9 tampas de cerâmica comum romana
Coordenadas: X: Y: Cota:

Nº inventário: 454,455,456 Nº achado: Sondagem: S1 UE: 027

Tipo: Cerâmica
Descrição: 3 pesos
Coordenadas: X: Y: Cota:

Nº inventário: 457 Nº achado: Sondagem: S1 UE: 027

Tipo: Cerâmica
Descrição: 1 parede
Coordenadas: X: Y: Cota:

Nº inventário: 458,459,460 Nº achado: Sondagem: S1 UE: 027

Tipo: Cerâmica
Descrição: 3 material de construção
Coordenadas: X: Y: Cota:

Nº inventário: 463,464,465 Nº achado: Sondagem: S1 UE: 027

Tipo: Cerâmica
Descrição: 3 material de construção com marca
Coordenadas: X: Y: Cota:

Nº inventário: Nº achado: Sondagem: UE: 027
206,207,208,209,210,211,212,213,214,215,216,217,218,219,220,221,222,223,224,225

Tipo: Cerâmica
Descrição: 20 paredes de cerâmica comum romana
Coordenadas: X: Y: Cota:

Nº inventário: Nº achado: Sondagem: UE: 027
226,227,228,229,230,231,232,233,234,235,236,237,238,239,240,241,242,243,244,245

Tipo: Cerâmica
Descrição: 20 paredes de cerâmica comum romana
Coordenadas: X: Y: Cota:

Nº inventário: Nº achado: Sondagem: UE: 027
246,247,248,249,250,251,252,253,254,255,256,257,258,259,,260,261,262,263,264,265

Tipo: Cerâmica

Descrição: 20 paredes de cerâmica comum romana

Coordenadas: X: Y: Cota:

Nº inventário: 461 Nº achado: Sondagem: S1 UE: 027

Tipo: Lítico

Descrição: 1 lítico

Coordenadas: X: Y: Cota:

Nº inventário: 462 Nº achado: Sondagem: S1 UE: 027

Tipo: Vidro

Descrição: 1 vidro romano

Coordenadas: X: Y: Cota:

Nº inventário: 468 Nº achado: Sondagem: S1 UE: 027

Tipo: Vidro

Descrição: 1 borde de vidro romano

Coordenadas: X: Y: Cota:

Nº inventário: 467,469,470,471,472 Nº achado: Sondagem: S1 UE: 027

Tipo: Vidro

Descrição: 5 paredes de vidro romano

Coordenadas: X: Y: Cota:

Nº inventário: 266,267,268,269,270,271,272,273,274,275,276,277,278,279,280,281,282,283,284,285 Nº achado: S1 Sondagem: UE: 027

Tipo: Cerâmica

Descrição: 20 paredes de cerâmica comum romana

Coordenadas: X: Y: Cota:

Nº inventário: 286,287,288,289,290,291,292,293,294,295,296,297,298,299,300,301,302,303,304,305 Nº achado: S1 Sondagem: UE: 027

Tipo: Cerâmica

Descrição: 20 paredes de cerâmica comum romana

Coordenadas: X: Y: Cota:

Nº inventário: 306,307,308,309,310,311,312,313,314,315,316,317,318,319,320,321,322,323,324,325 Nº achado: S1 Sondagem: UE: 027

Tipo: Cerâmica

Descrição: 20 paredes de cerâmica comum romana

Coordenadas: X: Y: Cota:

Nº inventário: 326,327,328,329,330,331,332,333,334,335,336,337,338,339,340,341,342,343,344,345 Nº achado: S1 Sondagem: UE: 027

Tipo: Cerâmica

Descrição: 20 paredes de cerâmica comum romana

Coordenadas: X: Y: Cota:

Nº inventário: 346,347,348,349,350,351,352,353,354,355,356,357,358,359,360 Nº achado: S1 Sondagem: UE: 027

Tipo: Cerâmica

Descrição: 15 paredes de cerâmica comum romana

Coordenadas: X: Y: Cota:

Nº inventário: 361,362,363,364,365,366,367,368,369,370,371,372,373,374,375,376,377,378,379,380 Nº achado: S1 Sondagem: UE: 027

Tipo: Cerâmica

Descrição: 20 paredes de cerâmica comum romana

Coordenadas: X: Y: Cota:

Nº inventário: 381,382,383,384,385,386,387,388,389,390,391,392,393,394,395,396,397,398,399,400 Nº achado: S1 Sondagem: UE: 027

Tipo: Cerâmica

Descrição: 20 paredes de cerâmica comum romana

Coordenadas: X: Y: Cota:

Nº inventário: 401,402,403,404,405,406,407,408,409,410,411,412,413,414,415,416,417,418,419,420 Nº achado: S1 Sondagem: UE: 027

Tipo: Cerâmica

Descrição: 20 paredes de cerâmica comum romana

Coordenadas: X: Y: Cota:

Nº inventário: 421,422,423,424,425,426,427,428,429,430,431,432,433,434,435,436,437,438,439,440 Nº achado: S1 Sondagem: UE: 027

Tipo: Cerâmica

Descrição: 20 paredes de cerâmica comum romana

Coordenadas: X: Y: Cota:

Nº inventário: 441,442,443,444 Nº achado: Sondagem: S1 UE: 027

Tipo: Cerâmica

Descrição: 4 paredes de cerâmica comum romana

Coordenadas: X: Y: Cota:

Nº inventário: 1 Nº achado: Sondagem: S1 UE: 026

Tipo: Cerâmica

Descrição: 1 borde de prato de cerâmica comum romana que imita ARSW Hayes 76

Coordenadas: X: Y: Cota:

Nº inventário: 2,3 Nº achado: Sondagem: S1 UE: 026

Tipo: Cerâmica

Descrição: 2 bordes de cerâmica comum romana com pintura branca

Coordenadas: X: Y: Cota:

Nº inventário: 4 Nº achado: Sondagem: S1 UE: 026

Tipo: Cerâmica

Descrição: 1 borde de almofariz

Coordenadas: X: Y: Cota:

Nº inventário: 5 Nº achado: Sondagem: S1 UE: 026

Tipo: Cerâmica

Descrição: 1 borde de jarro de engobe branco

Coordenadas: X: Y: Cota:

Nº inventário: 6 Nº achado: Sondagem: S1 UE: 026

Tipo: Cerâmica

Descrição: 1 borde de prato de cerâmica comum romana

Coordenadas: X: Y: Cota:

Nº inventário: 7 Nº achado: Sondagem: S1 UE: 026

Tipo: Cerâmica

Descrição: 1 borde de jarro de engobe branco

Coordenadas: X: Y: Cota:

Nº inventário: 8 Nº achado: Sondagem: S1 UE: 026

Tipo: Cerâmica

Descrição: 1 borde de taça de TSHT Drag. 37t

Coordenadas: X: Y: Cota:

Nº inventário: 9,10 Nº achado: Sondagem: S1 UE: 026

Tipo: Cerâmica

Descrição: 2 patos de cerâmica comum romana

Coordenadas: X: Y: Cota:

Nº inventário: 11 Nº achado: Sondagem: S1 UE: 026

Tipo: Cerâmica

Descrição: 1 prato de cerâmica comum romana

Coordenadas: X: Y: Cota:

Nº inventário: 12 Nº achado: Sondagem: S1 UE: 026

Tipo: Cerâmica

Descrição: 1 borde de prato de cerâmica cinzenta tardia que imita ARSW Hayes 67

Coordenadas: X: Y: Cota:

Nº inventário: 13 Nº achado: Sondagem: S1 UE: 026

Tipo: Cerâmica

Descrição: 1 borde de travessa de cerâmica cinzenta tardia

Coordenadas: X: Y: Cota:

Nº inventário: 14 Nº achado: Sondagem: S1 UE: 026

Tipo: Cerâmica

Descrição: 1 borde de taça de cerâmica cinzenta tardia que imita Rig. 16

Coordenadas: X: Y: Cota:

Nº inventário: 15 Nº achado: Sondagem: S1 UE: 026

Tipo: Cerâmica

Descrição: 1 borde de taça de cerâmica cinzenta tardia que imita Rig. 15

Arqueológicos da U.A.U.M. / MEMÓRIAS, 66, 2017

Coordenadas: X: Y: Cota:

Nº inventário: 206 Nº achado: Sondagem: S1 UE: 026
Tipo: Cerâmica
Descrição: 1 base de possível engobe vermelho tardio
Coordenadas: X: Y: Cota:

Nº inventário: 195 Nº achado: Sondagem: S1 UE: 026
Tipo: Cerâmica
Descrição: 1 base de cerâmica cinzenta tardia
Coordenadas: X: Y: Cota:

Nº inventário: Nº Sondagem: UE:
213,214,215,216,217,218,219,220,221,222,223,224,225,226,227,228,229,230,231,2325 achado: S1 026
Tipo: Cerâmica
Descrição: 20 bordes de cerâmica comum romana
Coordenadas: X: Y: Cota:

Nº inventário: Nº Sondagem: UE:
233,234,235,236,237,238,239,240,241,242,243,244,245,246,247,248,249,250,251,252 achado: S1 026
Tipo: Cerâmica
Descrição: 20 bordes de cerâmica comum romana
Coordenadas: X: Y: Cota:

Nº inventário: Nº Sondagem: UE:
253,254,255,256,257,258,259,260,261,262,263,264,265,266,267,268,269,270,271,272,273,274,275,276,277,278,279,280,281,282 achado: S1 026
Tipo: Cerâmica
Descrição: 30 bordes de cerâmica comum romana
Coordenadas: X: Y: Cota:

Nº inventário: Nº Sondagem: UE:
283,284,285,286,287,288,289,290,291,292,293,294,295,296,297,298,299,300,301,302,303,304 achado: S1 026
Tipo: Cerâmica
Descrição: 22 bordes de cerâmica comum romana
Coordenadas: X: Y: Cota:

Nº inventário: Nº Sondagem: UE:
305,306,307,308,309,310,311,312,313,314,315,316,317,318,319,320,321,322,323,324 achado: S1 026
Tipo: Cerâmica
Descrição: 20 paredes de cerâmica comum romana
Coordenadas: X: Y: Cota:

Nº inventário: Nº Sondagem: UE:
325,326,327,328,329,330,331,332,333,334,335,336,337,338,339,340,341,342,343,344 achado: S1 026
Tipo: Cerâmica
Descrição: 20 paredes de cerâmica comum romana
Coordenadas: X: Y: Cota:

Nº inventário: Nº Sondagem: UE:
345,346,347,348,349,350,351,352,353,354,355,356,357,358,359,360,361,362,363,364 achado: S1 026
Tipo: Cerâmica
Descrição: 20 paredes de cerâmica comum romana
Coordenadas: X: Y: Cota:

Nº inventário: Nº Sondagem: UE:
365,366,367,368,369,370,371,372,373,374,375,376,377,378,379,380,381,382,383,384 achado: S1 026
Tipo: Cerâmica
Descrição: 20 paredes de cerâmica comum romana
Coordenadas: X: Y: Cota:

Nº inventário: Nº Sondagem: UE:
385,386,387,388,389,390,391,392,393,394,395,396,397,398,399,400,401,402,403,404 achado: S1 026
Tipo: Cerâmica
Descrição: 20 paredes de cerâmica comum romana
Coordenadas: X: Y: Cota:

Nº inventário: Nº Sondagem: UE:
405,406,407,408,409,410,411,412,413,414,415,416,417,418,419,420,421,422,423,424 achado: S1 026
Tipo: Cerâmica
Descrição: 20 paredes de cerâmica comum romana
Coordenadas: X: Y: Cota:

Nº inventário: Nº Sondagem: UE:
425,426,427,428,429,430,431,432,433,434,435,436,437,438,439,440,441,442,443,444 achado: S1 026
Tipo: Cerâmica

Descrição: 20 paredes de cerâmica comum romana

Coordenadas: X: Y: Cota:

Nº inventário: 445,446,447,448,449,450,451,452,453,454,455,456,457,458,459,460,461,462,463,464 N° Sondagem: UE:
achado: S1 026

Tipo: Cerâmica

Descrição: 20 paredes de cerâmica comum romana

Coordenadas: X: Y: Cota:

Nº inventário: 465,466,467,468,469,470,471,472,473,474,475,476,477,478,479,480,481,482,483,484 N° Sondagem: UE:
achado: S1 026

Tipo: Cerâmica

Descrição: 20 paredes de cerâmica comum romana

Coordenadas: X: Y: Cota:

Nº inventário: 485,486,487,488,489,490,491,492,493,494,495,496,497,498,499,500,501,502,503,504 N° Sondagem: UE:
achado: S1 026

Tipo: Cerâmica

Descrição: 20 paredes de cerâmica comum romana

Coordenadas: X: Y: Cota:

Nº inventário: 505,506,507,508,509,510,511,512,513,514,515,516,517,518,519,520,521,522,523,524 N° Sondagem: UE:
achado: S1 026

Tipo: Cerâmica

Descrição: 20 paredes de cerâmica comum romana

Coordenadas: X: Y: Cota:

Nº inventário: 525,526,527,528,529,530,531,532,533,534,535,536,537,538,539,540,541,542,543,544 N° Sondagem: UE:
achado: S1 026

Tipo: Cerâmica

Descrição: 20 paredes de cerâmica comum romana

Coordenadas: X: Y: Cota:

Nº inventário: 545,546,547,548,549,550,551,552,553,554,555,556,557,558,559,560,561,562,563,564 N° Sondagem: UE:
achado: S1 026

Tipo: Cerâmica

Descrição: 20 paredes de cerâmica comum romana

Coordenadas: X: Y: Cota:

Nº inventário: 565,566,567,568,569,570,571,572,573,574,575,576,577,578,579,580,581,582,583,584 N° Sondagem: UE:
achado: S1 026

Tipo: Cerâmica

Descrição: 20 paredes de cerâmica comum romana

Coordenadas: X: Y: Cota:

Nº inventário: 585,586,587,588,589,590,591,592,593,594,595,596,597,598,599,600,601,602,603,604 N° Sondagem: UE:
achado: S1 026

Tipo: Cerâmica

Descrição: 20 paredes de cerâmica comum romana

Coordenadas: X: Y: Cota:

Nº inventário: 605,606,607,608,609,610,611,612,613,614,615,616,617,618,619,620,621,622,623,624 N° Sondagem: UE:
achado: S1 001

Tipo: Cerâmica

Descrição: 20 paredes de cerâmica comum romana

Coordenadas: X: Y: Cota:

Nº inventário: 625,626,627,628,629,630,631,632,633,634,635,636,637,638,639,640,641,642,643,644 N° Sondagem: UE:
achado: S1 026

Tipo: Cerâmica

Descrição: 20 paredes de cerâmica comum romana

Coordenadas: X: Y: Cota:

Nº inventário: 645,646,647,648,649,650,651,652,653,654,655,656,657,658,659,660,661,662,663,664 N° Sondagem: UE:
achado: S1 026

Tipo: Cerâmica

Descrição: 20 paredes de cerâmica comum romana

Coordenadas: X: Y: Cota:

Nº inventário: 665,666,667,668,669,670,671,672,673,674,675,676,677,678,679,680,681,682,683,684 N° Sondagem: UE:
achado: S1 026

Tipo: Cerâmica

Descrição: 20 paredes de cerâmica comum romana

Coordenadas: X: Y: Cota:



Nº inventário: 685 686 6867 Nº achado: Sondagem: S1 UE: 026
688 689 690 691 692 693 694
695 696 697 698
699,700,701,702 703,704

Tipo: Cerâmica
Descrição: 20 paredes de cerâmica comum romana
Coordenadas: X: Y: Cota:

Nº inventário: Nº Sondagem: UE:
705,706,707,708,709,710,711,712,713,714,715,716,717,718,719,720,721,722,723,724 achado: S1 026

Tipo: Cerâmica
Descrição: 20 paredes de cerâmica comum romana
Coordenadas: X: Y: Cota:

Nº inventário: Nº Sondagem: UE:
725,726,728,729,730,731,732,733,734,735,736,737,738,739,740,741,742,743,744 achado: S1 026

Tipo: Cerâmica
Descrição: 19 paredes de cerâmica comum romana
Coordenadas: X: Y: Cota:

Nº inventário: 727 Nº achado: Sondagem: S1 UE: 026

Tipo: Cerâmica
Descrição: 1 base de cerâmica comum romana
Coordenadas: X: Y: Cota:

Nº inventário: Nº Sondagem: UE:
745,746,747,748,749,750,751,752,753,754,755,756,757,758,759,760,761,762,763,764 achado: S1 026

Tipo: Cerâmica
Descrição: 20 paredes de cerâmica comum romana
Coordenadas: X: Y: Cota:

Nº inventário: Nº Sondagem: UE:
765,766,767,768,769,770,771,772,773,774,775,776,777,778,779,780,781,782,783,784 achado: S1 026

Tipo: Cerâmica
Descrição: 20 paredes de cerâmica comum romana
Coordenadas: X: Y: Cota:

Nº inventário: Nº achado: Sondagem: S1 UE:
785,786,787,788,789,790,791,792,793,794,795,796,797,798,799,800 026

Tipo: Cerâmica
Descrição: 16 paredes de cerâmica comum romana
Coordenadas: X: Y: Cota:

Nº inventário: Nº achado: Sondagem: S1 UE: 026
802,803,804,805,806,807,808

Tipo: Cerâmica
Descrição: 7 bordes de cerâmica comum romana
Coordenadas: X: Y: Cota:

Nº inventário: Nº achado: Sondagem: S1 UE: 026
809,810,811,812,813,1814,815,816,817,819,819

Tipo: Cerâmica
Descrição: 11 paredes de cerâmica comum romana
Coordenadas: X: Y: Cota:

Nº inventário: 801 Nº achado: Sondagem: S1 UE: 026

Tipo: Vidro
Descrição: 1 base de vidro
Coordenadas: X: Y: Cota:

Nº inventário: 16 Nº achado: Sondagem: S1 UE: 026

Tipo: Cerâmica
Descrição: 1 borde de prato de cinzenta tardia que imita ARSW Hayes 67
Coordenadas: X: Y: Cota:

Nº inventário: 17 Nº achado: Sondagem: S1 UE: 026

Tipo: Cerâmica
Descrição: 1 borde de cerâmica cinzenta tardia que imita Rig. 16
Coordenadas: X: Y: Cota:

Nº inventário: 18,19 Nº achado: Sondagem: S1 UE: 026

Tipo: Cerâmica
Descrição: 2 bordes de cerâmica cinzenta tardia que imita Rig. 16
Coordenadas: X: Y: Cota:

Nº inventário: 20	Nº achado:	Sondagem: S1	UE: 026
Tipo: Cerâmica			
Descrição: 1 parede de cerâmica cinzenta tardia			
Coordenadas: X: Y: Cota:			
Nº inventário: 21	Nº achado:	Sondagem: S1	UE: 026
Tipo: Cerâmica			
Descrição: 1 borde de possível TSHT de Villanueva (Zamora)			
Coordenadas: X: Y: Cota:			
Nº inventário: 22	Nº achado:	Sondagem: S1	UE: 026
Tipo: Cerâmica			
Descrição: 1 borde de taça de cerâmica cinzenta tardia que imita Rig. 16			
Coordenadas: X: Y: Cota:			
Nº inventário: 23	Nº achado:	Sondagem: S1	UE: 026
Tipo: Cerâmica			
Descrição: 1 borde de taça de cerâmica cinzenta tardia que imita Rig. 16			
Coordenadas: X: Y: Cota:			
Nº inventário: 24	Nº achado:	Sondagem: S1	UE: 026
Tipo: Cerâmica			
Descrição: 1 borde de possível TSHT de Villanueva (Zamora) que imita Rig. 15 estampilhada			
Coordenadas: X: Y: Cota:			
Nº inventário: 25	Nº achado:	Sondagem: S1	UE: 026
Tipo: Cerâmica			
Descrição: 1 borde cerâmica cinzenta tardia que imita ARSW Hayes 52B			
Coordenadas: X: Y: Cota:			
Nº inventário: 26	Nº achado:	Sondagem: S1	UE: 026
Tipo: Cerâmica			
Descrição: 1 base de cerâmica cinzenta tardia que imita ARSW			
Coordenadas: X: Y: Cota:			
Nº inventário: 27,28	Nº achado:	Sondagem: S1	UE: 026
Tipo: Cerâmica			
Descrição: 2 bases de cerâmica cinzenta tardia			
Coordenadas: X: Y: Cota:			
Nº inventário: 29	Nº achado:	Sondagem: S1	UE: 026
Tipo: Cerâmica			
Descrição: 1 base de cerâmica cinzenta tardia			
Coordenadas: X: Y: Cota:			
Nº inventário: 30	Nº achado:	Sondagem: S1	UE: 026
Tipo: Cerâmica			
Descrição: 1 asa de cerâmica cinzenta tardia			
Coordenadas: X: Y: Cota:			
Nº inventário: 31	Nº achado:	Sondagem: S1	UE: 026
Tipo: Cerâmica			
Descrição: 1 asa de cerâmica cinzenta tardia			
Coordenadas: X: Y: Cota:			
Nº inventário: 32,33,34,35,36,37,38,39,40,41,42,43	Nº achado:	Sondagem: S1	UE: 026
Tipo: Cerâmica			
Descrição: 12 paredes de cerâmica cinzenta tardia			
Coordenadas: X: Y: Cota:			
Nº inventário: 44	Nº achado:	Sondagem: S1	UE: 026
Tipo: Cerâmica			
Descrição: 1 parede de cerâmica comum romana			
Coordenadas: X: Y: Cota:			
Nº inventário: 45	Nº achado:	Sondagem: S1	UE: 026
Tipo: Cerâmica			
Descrição: 1 base de cerâmica cinzenta fina polida			
Coordenadas: X: Y: Cota:			
Nº inventário: 46	Nº achado:	Sondagem: S1	UE: 026

Tipo: Cerâmica			
Descrição: 1 borde de engobe vermelho tardio que imita ARSW Hayes 67			
Coordenadas: X: Y: Cota:			
Nº inventário: 47,48	Nº achado:	Sondagem: S1	UE: 026
Tipo: Cerâmica			
Descrição: 2 bases de engobe vermelho tardio			
Coordenadas: X: Y: Cota:			
Nº inventário: 49,50	Nº achado:	Sondagem: S1	UE: 026
Tipo: Cerâmica			
Descrição: 2 paredes de engobe vermelho tardio			
Coordenadas: X: Y: Cota:			
Nº inventário: 51	Nº achado:	Sondagem: S1	UE: 026
Tipo: Cerâmica			
Descrição: 1 base de engobe vermelho tardio			
Coordenadas: X: Y: Cota:			
Nº inventário: 52,53,54,55	Nº achado:	Sondagem: S1	UE: 026
Tipo: Cerâmica			
Descrição: 4 paredes de engobe vermelho			
Coordenadas: X: Y: Cota:			
Nº inventário: 56	Nº achado:	Sondagem: S1	UE: 026
Tipo: Cerâmica			
Descrição: 1 base de cerâmica comum fina			
Coordenadas: X: Y: Cota:			
Nº inventário: 57,58,59,60,61	Nº achado:	Sondagem: S1	UE: 026
Tipo: Cerâmica			
Descrição: 5 bases de engobe branco			
Coordenadas: X: Y: Cota:			
Nº inventário: 62	Nº achado:	Sondagem: S1	UE: 026
Tipo: Cerâmica			
Descrição: 1 parede de cerâmica comum fina			
Coordenadas: X: Y: Cota:			
Nº inventário: 63,64,65	Nº achado:	Sondagem: S1	UE: 026
Tipo: Cerâmica			
Descrição: 3 paredes de engobe vermelho			
Coordenadas: X: Y: Cota:			
Nº inventário: 66	Nº achado:	Sondagem: S1	UE: 026
Tipo: Cerâmica			
Descrição: 1 base de cerâmica comum fina			
Coordenadas: X: Y: Cota:			
Nº inventário: 67,68,69,70,71,72,73,74	Nº achado:	Sondagem: S1	UE: 026
Tipo: Cerâmica			
Descrição: 8 paredes de cerâmica comum fina			
Coordenadas: X: Y: Cota:			
Nº inventário: 75	Nº achado:	Sondagem: S1	UE: 026
Tipo: Cerâmica			
Descrição: 1 base de cerâmica cinzenta tardia			
Coordenadas: X: Y: Cota:			
Nº inventário: 76,77	Nº achado:	Sondagem: S1	UE: 026
Tipo: Cerâmica			
Descrição: 2 bases de cerâmica fina pintada			
Coordenadas: X: Y: Cota:			
Nº inventário: 78,79,80,81	Nº achado:	Sondagem: S1	UE: 026
Tipo: Cerâmica			
Descrição: 4 paredes de cerâmica fina pintada			
Coordenadas: X: Y: Cota:			
Nº inventário: 82	Nº achado:	Sondagem: S1	UE: 026
Tipo: Cerâmica			
Descrição: 1 base de cerâmica comum romana pintada com círculos concêntricos brancos			

Coordenadas: X:	Y:	Cota:	
Nº inventário: 83	Nº achado:	Sondagem: S1	UE: 026
Tipo: Cerâmica			
Descrição: 1 borde de jarro com duas asas de cerâmica comum romana			
Coordenadas: X:	Y:	Cota:	
Nº inventário: 84,85,86,87,88,89,90,91	Nº achado:	Sondagem: S1	UE: 026
Tipo: Cerâmica			
Descrição: 8 fichas de jogo			
Coordenadas: X:	Y:	Cota:	
Nº inventário: 92,93	Nº achado:	Sondagem: S1	UE: 026
Tipo: Cerâmica			
Descrição: 2 bases de almofarizes de cerâmica vidrada romana			
Coordenadas: X:	Y:	Cota:	
Nº inventário: 94	Nº achado:	Sondagem: S1	UE: 001
Tipo: Cerâmica			
Descrição: 1 bico de almofariz de cerâmica vidrada romana			
Coordenadas: X:	Y:	Cota:	
Nº inventário: 95,96,97	Nº achado:	Sondagem: S1	UE: 026
Tipo: Cerâmica			
Descrição: 3 paredes de cerâmica vidrada romana			
Coordenadas: X:	Y:	Cota:	
Nº inventário: 98	Nº achado:	Sondagem: S1	UE: 026
Tipo: Cerâmica			
Descrição: 1 parede de ânfora LRC			
Coordenadas: X:	Y:	Cota:	
Nº inventário: 99	Nº achado:	Sondagem: S1	UE: 026
Tipo: Cerâmica			
Descrição: 1 borde de travessa de ARSW, D Hayes 63			
Coordenadas: X:	Y:	Cota:	
Nº inventário: 100	Nº achado:	Sondagem: S1	UE: 026
Tipo: Cerâmica			
Descrição: 1 borde de taça de TSHT Drag. 37t			
Coordenadas: X:	Y:	Cota:	
Nº inventário: 101	Nº achado:	Sondagem: S1	UE: 026
Tipo: Cerâmica			
Descrição: 1 borde de taça de TSHT forma 5			
Coordenadas: X:	Y:	Cota:	
Nº inventário: 102,103	Nº achado:	Sondagem: S1	UE: 026
Tipo: Cerâmica			
Descrição: 2 bases de TSHT			
Coordenadas: X:	Y:	Cota:	
Nº inventário: 104	Nº achado:	Sondagem: S1	UE: 026
Tipo: Cerâmica			
Descrição: 1 parede de possível prato de TSHT Pal. 3			
Coordenadas: X:	Y:	Cota:	
Nº inventário: 105,106	Nº achado:	Sondagem: S1	UE: 026
Tipo: Cerâmica			
Descrição: 2 paredes de TSHT			
Coordenadas: X:	Y:	Cota:	
Nº inventário: 107	Nº achado:	Sondagem: S1	UE: 026
Tipo: Cerâmica			
Descrição: 1 base de ARSW, D			
Coordenadas: X:	Y:	Cota:	
Nº inventário: 108,110	Nº achado:	Sondagem: S1	UE: 026
Tipo: Cerâmica			
Descrição: 2 paredes de TSHT			
Coordenadas: X:	Y:	Cota:	

Nº inventário: 109 Nº achado: Sondagem: S1 UE: 026
 Tipo: Cerâmica
 Descrição: 1 parede de ARSW, D
Coordenadas: X: Y: Cota:

Nº inventário: 111 Nº achado: Sondagem: S1 UE: 026
 Tipo: Cerâmica
 Descrição: 1 parede decorada de TSHT possível Drag. 37t
Coordenadas: X: Y: Cota:

Nº inventário: 112 Nº achado: Sondagem: S1 UE: 026
 Tipo: Cerâmica
 Descrição: 1 base de TSHT
Coordenadas: X: Y: Cota:

Nº inventário: 113 Nº achado: Sondagem: S1 UE: 026
 Tipo: Cerâmica
 Descrição: 1 lucerna com asa e decoração em alto-relevo (nº269 Tese Rui Morais)
Coordenadas: X: Y: Cota:

Nº inventário: Nº Sondagem: UE:
114,115,116,117,118,119,120,121,122,123,124,125,126,127,128,129,130,131,132,133,134,135,136,137,138,139,140,141 achado: S1 026
 Tipo: Cerâmica
 Descrição: 28 asas de cerâmica comum romana
Coordenadas: X: Y: Cota:

Nº inventário: Nº Sondagem: UE:
142,143,144,145,146,147,148,149,150,151,152,153,154,155,156,157,158,159,160,161 achado: S1 026
 Tipo: Cerâmica
 Descrição: 20 bases de cerâmica comum romana
Coordenadas: X: Y: Cota:

Nº inventário: Nº Sondagem: UE:
162,163,164,165,166,167,168,169,170,171,172,173,174,175,176,177,178,179,180,181 achado: S1 026
 Tipo: Cerâmica
 Descrição: 20 bases de cerâmica comum romana
Coordenadas: X: Y: Cota:

Nº inventário: Nº achado: Sondagem: S1 UE: 026
182,183,184,185,186,187,188,189,190,191,192,193,194
 Tipo: Cerâmica
 Descrição: 13 bases de cerâmica comum romana
Coordenadas: X: Y: Cota:

Nº inventário: Nº achado: Sondagem: S1 UE: 026
196,197,198,199,200,201,202,203,204,205
 Tipo: Cerâmica
 Descrição: 10 bases de cerâmica comum romana
Coordenadas: X: Y: Cota:

Nº inventário: Nº achado: Sondagem: S1 UE: 026
206,207,208,209,210,211,212
 Tipo: Cerâmica
 Descrição: 7 bases de cerâmica comum romana
Coordenadas: X: Y: Cota:

Nº inventário: Nº achado: Sondagem: S1 UE: 026
820,821,822,823
 Tipo: Cerâmica
 Descrição: 4 fragmentos material de construção com marca
Coordenadas: X: Y: Cota:

Nº inventário: 473 Nº achado: Sondagem: S1 UE: 027
 Tipo: Cerâmica
 Descrição: 1 material de construção
Coordenadas: X: Y: Cota:

Nº inventário: 001 Nº achado: 001 Sondagem: S1 UE: 006
 Tipo: Moeda
 Descrição: Moeda fragmentada
Coordenadas: X: -24746.58 Y: 208929.76 Cota: 180.18

Nº inventário: 002 Nº achado: 002 Sondagem: S1 UE: 015
 Tipo: Moeda

Descrição: Moeda romana baixo-imperial
Coordenadas: X: -24746.34 Y: 208928.68 Cota: 179.88

Nº inventário: 003	Nº achado: 003	Sondagem: S1	UE: 015
Tipo: Moeda			
Descrição: Moeda romana baixo-imperial			
Coordenadas: X: -24746.33 Y: 208928.89 Cota: 179.87			
Nº inventário: 004	Nº achado: 004	Sondagem: S1	UE: 016
Tipo: Moeda			
Descrição: Moeda fragmentada			
Coordenadas: X: -24746.40 Y: 208929.66 Cota: 179.86			
Nº inventário: 005	Nº achado: 005	Sondagem: S1	UE: 016
Tipo: Moeda			
Descrição: Moeda romana baixo-imperial			
Coordenadas: X: -24746.67 Y: 208929.95 Cota: 179.86			
Nº inventário: 008	Nº achado: 008	Sondagem: S1	UE: 016
Tipo: Moeda			
Descrição: Moeda romana baixo-imperial			
Coordenadas: X: -24746.37 Y: 208929.90 Cota: 179.79			
Nº inventário: 009	Nº achado: 009	Sondagem: S1	UE: 016
Tipo: Moeda			
Descrição: Moeda romana baixo-imperial			
Coordenadas: X: -24745.98 Y: 208928.85 Cota:			
Nº inventário: 011	Nº achado: 011	Sondagem: S1	UE: 016
Tipo: Moeda			
Descrição: Moeda romana baixo-imperial			
Coordenadas: X: -24745.30 Y: 208929.23 Cota: 179.79			
Nº inventário: 012	Nº achado: 012	Sondagem: S1	UE: 016
Tipo: Moeda			
Descrição: Moeda fragmentada			
Coordenadas: X: -24745.04 Y: 208928.57 Cota: 179.76			
Nº inventário: 013	Nº achado: 013	Sondagem: S1	UE: 016
Tipo: Moeda			
Descrição: Moeda romana baixo-imperial			
Coordenadas: X: -24745.98 Y: 208928.85 Cota:			
Nº inventário: 014	Nº achado: 014	Sondagem: S1	UE: 016
Tipo: Moeda			
Descrição: Moeda fragmentada			
Coordenadas: X: -24746.36 Y: 208928.68 Cota: 179.70			
Nº inventário: 016	Nº achado: 016	Sondagem: S1	UE: 016
Tipo: Moeda			
Descrição: Moeda romana do século IV			
Coordenadas: X: -24745.98 Y: 208928.85 Cota:			
Nº inventário: 017	Nº achado: 017	Sondagem: S1	UE: 016
Tipo: Moeda			
Descrição: Moeda fragmentada			
Coordenadas: X: -24745.85 Y: 208928.67 Cota: 179.62			
Nº inventário: 019	Nº achado: 019	Sondagem: S1	UE: 028
Tipo: Moeda			
Descrição: Moeda romana baixo-imperial			
Coordenadas: X: -24746.22 Y: 208927.89 Cota: 179.57			
Nº inventário: 020	Nº achado: 020	Sondagem: S1	UE: 028
Tipo: Moeda			
Descrição: Moeda fragmentada			
Coordenadas: X: -24746.89 Y: 208928.62 Cota: 179.69			
Nº inventário: 021	Nº achado: 021	Sondagem: S1	UE: 026
Tipo: Moeda			
Descrição: Moeda romana baixo-imperial			
Coordenadas: X: -24745.83 Y: 208928.29 Cota: 179.64			

Nº inventário: 023	Nº achado: 023	Sondagem: S1	UE: 026
Tipo: Moeda			
Descrição: Moeda romana baixo-imperial			
Coordenadas: X: -24745.45 Y: 208928.71 Cota: 179.61			
Nº inventário: 024	Nº achado: 024	Sondagem: S1	UE: 026
Tipo: Moeda			
Descrição: Moeda romana baixo-imperial			
Coordenadas: X: -24746.28 Y: 208928.98 Cota: 179.57			
Nº inventário: 025	Nº achado: 025	Sondagem: S1	UE: 026
Tipo: Moeda			
Descrição: Moeda romana baixo-imperial			
Coordenadas: X: -24746.32 Y: 208928.32 Cota: 179.51			
Nº inventário: 026	Nº achado: 026	Sondagem: S2	UE: 030
Tipo: Moeda			
Descrição: Moeda portuguesa republicana de 5 centavos de 1927			
Coordenadas: X: -24743.80 Y: 208902.06 Cota: 181.29			
Nº inventário: 027	Nº achado: 027	Sondagem: S2	UE: 030
Tipo: Moeda			
Descrição: Moeda monárquica portuguesa de XX réis de 1883			
Coordenadas: X: -24741.64 Y: 208901.99 Cota: 181.27			
Nº inventário: 029	Nº achado: 029	Sondagem: S2	UE: 030
Tipo: Moeda			
Descrição: Moeda monárquica portuguesa de 1891			
Coordenadas: X: -24743.92 Y: 208901.24 Cota: 181.26			
Nº inventário: 030	Nº achado: 030	Sondagem: S2	UE: 030
Tipo: Moeda			
Descrição: Moeda moderna/contemporânea			
Coordenadas: X: -24743.99 Y: 208901.21 Cota: 181.25			
Nº inventário: 031	Nº achado: 031	Sondagem: S1	UE: 026
Tipo: Moeda			
Descrição: Moeda romana baixo-imperial			
Coordenadas: X: -24745.86 Y: 208929.58 Cota:			
Nº inventário: 032	Nº achado: 032	Sondagem: S1	UE: 026
Tipo: Moeda			
Descrição: Moeda fragmentada			
Coordenadas: X: -24745.96 Y: 208930.25 Cota:			
Nº inventário: 033	Nº achado: 033	Sondagem: S1	UE: 026
Tipo: Moeda			
Descrição: Moeda romana baixo-imperial			
Coordenadas: X: -24745.71 Y: 208929.07 Cota:			
Nº inventário: 034	Nº achado: 034	Sondagem: S1	UE: 026
Tipo: Moeda			
Descrição: Moeda romana baixo-imperial			
Coordenadas: X: -24745.88 Y: 208927.92 Cota: 179.40			
Nº inventário: 035	Nº achado: 035	Sondagem: S1	UE: 026
Tipo: Moeda			
Descrição: Moeda romana do século IV			
Coordenadas: X: -24745.55 Y: 208929.73 Cota:			
Nº inventário: 036	Nº achado: 036	Sondagem: S1	UE: 001
Tipo: Moeda			
Descrição: Moeda romana baixo-imperial			
Coordenadas: X: Y: Cota:			
Nº inventário: 037	Nº achado: 037	Sondagem: S1	UE: 027
Tipo: Moeda			
Descrição: Moeda romana de 330-351			
Coordenadas: X: Y: Cota:			
Nº inventário: 038	Nº achado: 038	Sondagem: S1	UE: 034

Trabalhos Arqueológicos da U.A.U.M. / MEMÓRIAS, 66, 2017

Tipo: Moeda
Descrição: Moeda romana baixo-imperial
Coordenadas: X: -24744.92 Y: 208927.42 Cota: 179.15

Nº inventário: 042 Nº achado: 042 Sondagem: S1 UE: 036

Tipo: Moeda
Descrição: Moeda romana baixo-imperial
Coordenadas: X: Y: Cota:

Nº inventário: 044 Nº achado: 044 Sondagem: S1 UE: 051

Tipo: Moeda
Descrição: Moeda romana de 307-361
Coordenadas: X: -24746.36 Y: 208928.02 Cota: 178.57

Nº inventário: 045 Nº achado: 045 Sondagem: S1 UE: 051

Tipo: Moeda
Descrição: Moeda romana baixo-imperial
Coordenadas: X: -24745.39 Y: 208928.21 Cota: 178.54

Nº inventário: 046 Nº achado: 046 Sondagem: S1 UE: 053

Tipo: Moeda
Descrição: Moeda romana baixo-imperial
Coordenadas: X: -24746.38 Y: 208928.51 Cota: 178.98

Trabalhos Arqueológicos da U.A.U.M. / MEMÓRIAS, 66, 2017



Lista Geral de Moedas

Rua Visconde Pindela - TEATRO

Nº inventário: **001**

Sondagem: S1

UE: 006

Nº achado: 001

Nº objecto:

Depósito:

Nº catálogo:

Material: Cobre

Categoria:

Grossura: 1.73

Coordenadas: X: -24746.58

Bibliografia:

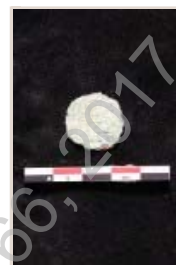

Cronologia:

Peso:

Pos. cunhos:

Y: 208929.76

Módulo: 20.39

Conservação: Mau

Cota: 180.18

Nº inventário: **002**

Sondagem: S1

UE: 015

Nº achado: 002

Nº objecto:

Depósito:

Nº catálogo:

Classificação:

Material: Cobre



Série: Baixo Imperio

Cronologia:

Anverso

Reverso

Tipo

Effigie à direita

Legenda

Categoria:

Grossura: 1.76

Coordenadas: X: -24746.34

Bibliografia:

Peso:

Pos. cunhos:

Y: 208928.68

Módulo: 13.78

Conservação: Deficiente

Cota: 179.88

Nº inventário: **003**

Sondagem: S1

UE: 015

Nº achado: 003

Nº objecto:

Depósito:

Nº catálogo:

Classificação:

Material: Cobre



Série: Baixo Imperio

Cronologia:

Grossura: 1.31

Pos. cunhos:

Y: 208928.89

Conservação: Mau

Cota: 179.87

Coordenadas: X: -24746.33

Bibliografia:

Nº inventário: **004**

Sondagem: S1

UE: 016

Nº achado: 004

Nº objecto:

Depósito:

Nº catálogo:

Material: Cobre

Categoria:

Grossura: 1.41

Coordenadas: X: -24746.40

Bibliografia:

Cronologia:

Peso:

Pos. cunhos:

Y: 208929.66

Módulo: 16.82

Conservação: Deficiente

Cota: 179.86



Nº inventário: **005**

Sondagem: S1

UE: 016

Nº achado: 005

Nº objecto:

Depósito:

Nº catálogo:

Classificação:

Material: Cobre

Categoria:

Grossura: 0.98

Coordenadas: X: -24746.67

Bibliografia:

Série: Baixo Imperio

Cronologia:

Peso:

Pos. cunhos:

Y: 208929.95

Módulo: 23.20

Conservação: Deficiente

Cota: 179.86



Trabalhos Arqueológicos da U.A.U.M. / MEMÓRIAS, 66, 2017

Nº inventário: **008**

Sondagem: S1

UE: 016

Nº achado: 008

Nº objecto:

Depósito:

Nº catálogo:

Classificação:

Material: Cobre

Categoria:

Grossura: 1.44

Coordenadas: X: -24746.37

Bibliografia:



Série: Baixo Imperio

Cronologia:

Peso:

Pos. cunhos:

Y: 208929.90

Módulo: 11.57

Conservação: Deficiente

Cota: 179.79

Nº inventário: **009**

Sondagem: S1

UE: 016

Nº achado: 009

Nº objecto:

Depósito:

Nº catálogo:

Classificação: Moedas atribuíveis ao Baixo-
Império

Material: Cobre

Categoria:

Grossura: 2.53

Coordenadas: X: -24745.98

Bibliografia:



Série: Baixo Imperio

Cronologia:

Peso:

Pos. cunhos:

Y: 208928.85

Módulo: 16.83

Conservação: Deficiente

Cota:

Nº inventário: **011**

Sondagem: S1

UE: 016

Nº achado: 011

Nº objecto:

Depósito:

Nº catálogo:

Classificação:

Material: Cobre

Grossura: 1.64

Coordenadas: X: -24745.30

Bibliografia:



Série: Baixo Imperio

Cronologia:

Pos. cunhos:

Y: 208929.23

Conservação: Mau

Cota: 179.79

Nº inventário: **012**

Sondagem: S1

UE: 016

Nº achado: 012

Nº objecto:

Depósito:

Nº catálogo:

Material: Cobre

Grossura:

Coordenadas: X: -24745.04

Bibliografia:

Nº inventário: 013

Sondagem: S1

UE: 016

Nº achado: 013

Nº objecto:

Depósito:

Nº catálogo:

Classificação:

Material: Cobre

Categoria:

Grossura: 2.01

Coordenadas: X: -24745.98

Bibliografia:

Cronologia:

Pos. cunhos:

Y: 208928.57

Conservação: Mau

Cota: 179.76



Série: Baixo Imperio

Cronologia:

Peso:

Pos. cunhos:

Y: 208928.85

Módulo: 13.13

Conservação: Deficiente

Cota:



Trabalhos Arqueológicos da U.A.U.M. / MEMÓRIAS, 66, 2017

Nº inventário: 014

Sondagem: S1

UE: 016

Nº achado: 014

Nº objecto:

Depósito:

Nº catálogo:

Material: Cobre

Cronologia:

Grossura: 1.42

Pos. cunhos:

Conservação: Mau

Coordenadas: X: -24746.36

Y: 208928.68

Cota: 179.70

Bibliografia:**Nº inventário: 016**

Sondagem: S1

UE: 016

Nº achado: 016

Nº objecto:

Depósito:

Nº catálogo:

Classificação: Moedas atribuíveis ao Século IV

Série: Séc. IV

Ent. Emissora: Constantivs II ou Constans

Valor nominal:

Material: Cobre

Cronologia:

**Anverso****Reverso**

Tipo

Efígie à direita

duas Victorias com palma entre elas

Legenda

--

(victoriae dd avgg q nn)

Categoria:

Peso:

Módulo: 13.50

Grossura: 1.75

Pos. cunhos:

Conservação: Muito Bom

Coordenadas: X: -24745.98

Y: 208928.85

Cota:

Bibliografia:**Nº inventário: 017**

Sondagem: S1

UE: 016

Nº achado: 017

Nº objecto:

Depósito:

Nº catálogo:

Material: Cobre

Cronologia:

Grossura:

Pos. cunhos:

Conservação: Mau

Coordenadas: X: -24745.85

Y: 208928.67

Cota: 179.62

Bibliografia:**Nº inventário: 019**

Sondagem: S1

UE: 028

Nº achado: 019

Nº objecto:

Depósito:

Nº catálogo:



Classificação: Moedas atribuíveis ao Baixo-
Império

Série: Baixo Imperio

Material: Cobre

Cronologia:

Categoria:

Peso:

Módulo: 11.60

Grossura: 3.74

Pos. cunhos:

Conservação:

Coordenadas: X: -24746.22

Y: 208927.89

Cota: 179.57

Bibliografia:

Nº inventário: 020

Sondagem: S1

UE: 028

Nº achado: 020

Nº objecto:

Depósito:

Nº catálogo:

Material: Cobre

Cronologia:

Grossura:

Pos. cunhos:

Conservação: Mau

Coordenadas: X: -24746.89

Y: 208928.62

Cota: 179.69

Bibliografia:



Trabalhos Arqueológicos da U.A.U.M. / MEMÓRIAS, 66, 2017

Nº inventário: 021

Sondagem: S1

UE: 026

Nº achado: 021

Nº objecto:

Depósito:

Nº catálogo:

Classificação: Moedas atribuíveis ao Baixo-
Império

Material: Cobre

Grossura: 2.10

Pos. cunhos:

Série: Baixo Imperio

Cronologia:

Conservação: Deficiente

Coordenadas: X: -24745.83

Y: 208928.29

Cota: 179.64

Bibliografia:



Nº inventário: 023

Sondagem: S1

UE: 026

Nº achado: 023

Nº objecto:

Depósito:

Nº catálogo:

Classificação: Moedas atribuíveis ao Baixo-
Império

Material: Cobre

Categoria:

Peso:

Módulo: 16.09

Grossura: 2.25

Pos. cunhos:

Conservação:

Coordenadas: X: -24745.45

Y: 208928.71

Cota: 179.61

Bibliografia:



Nº inventário: 024

Sondagem: S1

UE: 026

Nº achado: 024

Nº objecto:

Depósito:

Nº catálogo:

Classificação: Moedas atribuíveis ao Baixo-
Império

Material: Cobre

Grossura: 1.56

Pos. cunhos:

Série: Baixo Imperio

Cronologia:

Conservação: Mau

Coordenadas: X: -24746.28

Y: 208928.98

Cota: 179.57

Bibliografia:



Nº inventário: 025

Sondagem: S1

UE: 026

Nº achado: 025

Nº objecto:

Depósito:

Nº catálogo:



Classificação: Moedas atribuíveis ao Baixo-
Império

Série: Baixo Imperio

Material: Cobre

Cronologia:

Grossura: 1.90

Pos. cunhos:

Conservação: Deficiente

Coordenadas: X: -24746.32

Y: 208928.32

Cota: 179.51

Bibliografia:

Nº inventário: 026

Sondagem: S2

UE: 030

Nº achado: 026

Nº objecto:

Depósito:

Nº catálogo:

Classificação: Moeda Portuguesa República

Série: Portuguesa

Ent. Emissora: República Portuguesa

Valor nominal:

Material: Cobre

Cronologia: 1927

Oficina: Lisboa



Anverso

Reverso

Tipo

Efígie da República à esquerda

Legenda

REPUBLICA PORTUGUESA 1924 5 CENTAVOS

Categoria:

Peso:

Módulo: 19.26

Grossura: 1.69

Pos. cunhos:

Conservação: Bom

Coordenadas: X: -24743.80

Y: 208902.06

Cota: 181.29

Bibliografia:

Trabalhos Arqueológicos da U.A.C.M. - MEMÓRIAS, 66, 2017

Nº inventário: 027

Sondagem: S2

UE: 030

Nº achado: 027

Nº objecto:

Depósito:

Nº catálogo:

Classificação: Moeda Portuguesa Monarquia

Ent. Emissora: Luís I

Material: Cobre

Oficina: Lisboa

Série: Portuguesa

Valor nominal:

Cronologia: 1883



	Anverso	Reverso
Tipo	Efígie de D. Luiz I	Coroa de louros
Legenda	D. LUIZ REI DE PORTUGAL	XX REIS 1883
Categoria:	Peso:	Módulo: 30.50
Grossura: 2.38	Pos. cunhos:	Conservação:
Coordenadas: X: -24741.64	Y: 208901.99	Cota: 181.27

Bibliografia:

Nº inventário: 029

Sondagem: S2

UE: 030

Nº achado: 029

Nº objecto:

Depósito:

Nº catálogo:

Classificação: Moeda Portuguesa Monarquia

Ent. Emissora: Carlos I

Material: Cobre

Oficina: Lisboa

Série: Portuguesa

Valor nominal:

Cronologia: 1891



	Anverso	Reverso
Tipo	(d. carlos i rei de portugal)	
Legenda		
Categoria:	Peso: 2.5	Módulo: 20.83
Grossura: 1.36	Pos. cunhos:	Conservação: Bom
Coordenadas: X: -24743.92	Y: 208901.24	Cota: 181.26

Bibliografia:

Nº inventário: 030

Sondagem: S2

UE: 030

Nº achado: 030

Nº objecto:

Depósito:

Nº catálogo:

Classificação:

Material: Cobre

Série: Moderna/Contemporânea

Cronologia:



Categoria:	Peso:	Módulo: 32.63
Grossura: 2.36	Pos. cunhos:	Conservação: Deficiente

Coordenadas: X: -24743.99

Y: 208901.21

Cota: 181.25

Bibliografia:

Nº inventário: **031**

Sondagem: S1

UE: 026

Nº achado: 031

Nº objecto:

Depósito:

Nº catálogo:

Classificação: Moedas atribuíveis ao Baixo-
Império

Série: Baixo Imperio

Material: Cobre

Cronologia:

Categoria:

Peso:

Módulo: 14.55

Grossura: 2.17

Pos. cunhos:

Conservação: Deficiente

Coordenadas: X: -24745.86

Y: 208929.58

Cota:

Bibliografia:

Nº inventário: **032**

Sondagem: S1

UE: 026

Nº achado: 032

Nº objecto:

Depósito:

Nº catálogo:

Material: Cobre

Cronologia:

Grossura:

Pos. cunhos:

Conservação: Mau

Coordenadas: X: -24745.96

Y: 208930.25

Cota:

Bibliografia:



Trabalhos Arqueológicos da U.A.U.M. / MEMÓRIAS, 66, 2017

Nº inventário: 033

Sondagem: S1
UE: 026
Nº achado: 033
Nº objecto:
Depósito:
Nº catálogo:



Classificação: Moedas atribuíveis ao Baixo-
Império

Série: Baixo Imperio

Material: Cobre

Cronologia:

Grossura: 1.94

Pos. cunhos:

Conservação: Deficiente

Coordenadas: X: -24745.71

Y: 208929.07

Cota:

Bibliografia:

Nº inventário: 034

Sondagem: S1
UE: 026
Nº achado: 034
Nº objecto:
Depósito:
Nº catálogo:



Classificação: Moedas atribuíveis ao Baixo-
Império

Série: Baixo Imperio

Material: Cobre

Cronologia:

Grossura: 1.59

Pos. cunhos:

Conservação: Deficiente

Coordenadas: X: -24745.88

Y: 208927.92

Cota: 179.40

Bibliografia:

Nº inventário: 035

Sondagem: S1
UE: 026
Nº achado: 035
Nº objecto:
Depósito:
Nº catálogo:



Classificação: Moedas atribuíveis ao Século IV

Série: Séc. IV

Ent. Emissora: Constantins I ou Constantins II

Valor nominal:

Material: Cobre

Cronologia:

Anverso

Reverso

Tipo: Effigie à direita

Legenda: (..)CONSTANTI(..)

Categoria:

Peso:

Módulo: 21.94

Grossura: 2.47

Pos. cunhos:

Conservação: Deficiente

Coordenadas: X: -24745.55

Y: 208929.73

Cota:

Bibliografia:

Nº inventário: 036

Sondagem: S1
UE: 001
Nº achado: 036

Nº objecto:

Depósito:

Nº catálogo:

Classificação: Moedas atribuíveis ao Baixo-
Império

Material: Cobre

Série: Baixo Império

Cronologia:

Categoria:

Peso:

Módulo: 14.62

Grossura: 1.58

Pos. cunhos:

Conservação: Mau

Coordenadas: X:

Y:

Cota:

Bibliografia:

Nº inventário: 037

Sondagem: S1

UE: 027

Nº achado: 037

Nº objecto:

Depósito:

Nº catálogo:

Classificação: Moedas atribuíveis ao Século IV

Série: Séc. IV

Material: Cobre

Cronologia: 330-351

Anverso

Reverso

Tipo

efígie de Constantinopla à esquerda

Victoria à esquerda com cetro e escudo, sobre
uma proa

Legenda

(constantinop)OLIS

Categoria:

Peso:

Módulo: 14.50

Grossura: 1.55

Pos. cunhos:

Conservação: Bom

Coordenadas: X:

Y:

Cota:

Bibliografia:



	Anverso	Reverso
Tipo	efígie de Constantinopla à esquerda	Victoria à esquerda com cetro e escudo, sobre uma proa
Legenda	(constantinop)OLIS	
Categoria:	Peso:	Módulo: 14.50
Grossura: 1.55	Pos. cunhos:	Conservação: Bom
Coordenadas: X:	Y:	Cota:
Bibliografia:		

Nº inventário: 038

Sondagem: S1

UE: 034

Nº achado: 038

Nº objecto:

Depósito:

Nº catálogo:

Classificação: Moedas atribuíveis ao Baixo-
Império

Série: Baixo Imperio

Material: Cobre

Cronologia:

Categoria:

Peso:

Módulo: 12.87

Grossura: 1.82

Pos. cunhos:

Conservação: Deficiente

Coordenadas: X: -24744.92

Y: 208927.42

Cota: 179.15

Bibliografia:



Nº inventário: 042

Sondagem: S1

UE: 036

Nº achado: 042

Nº objecto:

Depósito:

Nº catálogo:

Classificação: Moedas atribuíveis ao Baixo-
Império

Série: Baixo Imperio

Material: Cobre

Cronologia:

Categoria:

Peso:

Módulo: 14.78

Grossura: 1.65

Pos. cunhos:

Conservação: Deficiente

Coordenadas: X:

Y:

Cota:

Bibliografia:



Nº inventário: 044

Sondagem: S1

UE: 051

Nº achado: 044

Nº objecto:

Depósito:

Nº catálogo:

Classificação: Moedas atribuíveis ao Século IV
Ent. Emissora: Constantinus I ou Delmatis ou
Constantinus II ou Constans ou Constantius II

Série: Séc. IV

Valor nominal:

Material: Cobre

Cronologia: 307-361

Anverso

Reverso

Tipo

Efígie à direita

dois soldados com um estandarte entre eles

Legenda

(..)

(glor ia exerc itus)

Categoria:

Peso:

Módulo: 13.67

Grossura: 2.69

Pos. cunhos:

Conservação: Deficiente

Coordenadas: X: -24746.36

Y: 208928.02

Cota: 178.57

Bibliografia:

Nº inventário: 045



Sondagem: S1
UE: 051
Nº achado: 045
Nº objecto:
Depósito:
Nº catálogo:



Classificação: Moedas atribuíveis ao Baixo-
Império

Série: Baixo Império

Material: Cobre

Cronologia:

Categoria:
Grossura: 1.48

Peso:
Pos. cunhos:

Módulo: 15.20
Conservação: Deficiente

Coordenadas: X: -24745.39

Y: 208928.21

Cota: 178.54

Bibliografia:

Nº inventário: **046**

Sondagem: S1
UE: 053
Nº achado: 046
Nº objecto:
Depósito:
Nº catálogo:



Classificação: Moedas atribuíveis ao Século IV

Série: Baixo Império

Material: Cobre

Cronologia:

Categoria:
Grossura: 1.33

Peso:
Pos. cunhos:

Módulo: 15.03
Conservação: Deficiente

Coordenadas: X: -24746.38

Y: 208928.51

Cota: 178.98

Bibliografia:

Trabalhos Arqueológicos da U.A.U.M. / MEMÓRIAS, 66, 2017



Unidade de Arqueologia da Universidade do Minho

Lista Geral de Vidros
Rua Visconde Pindela

Identificação

Nº catálogo: Nº inventário: 1 _____

Nº achado:

1 vidro romano

Localização

Sondagem: S1 UE: 059 Coordenadas: X: Y: Cota:

Caracterização

Nº fragmentos: 1 Datação: Estado de Conservação:

Identificação

Nº catálogo: Nº inventário: 116 _____

Nº achado:

1 vidro

Localização

Sondagem: S2 UE: 033 Coordenadas: X: Y: Cota:

Caracterização

Nº fragmentos: 1 Datação: Estado de Conservação:

Identificação

Nº catálogo: Nº inventário: _____
127,128

Nº achado:

2 paredes de vidro romano

Localização

Sondagem: S2 UE: 031 Coordenadas: X: Y: Cota:

Caracterização

Nº fragmentos: 2 Datação: Estado de Conservação:

Forma: Cor: Incolor

Estado de Conservação:
Cromatismo:

Trabalhos Arqueológicos da U.A.U.M. / MEMÓRIAS, 66, 2017

Identificação

Nº catálogo: Nº inventário: 145

Nº achado:

1 borde de vidro romano

Localização

Sondagem: S1

UE: 015

Coordenadas: X:

Y:

Cota:

Caracterização

Nº fragmentos: 1

Datação:

Estado de Conservação:

IdentificaçãoNº catálogo: Nº inventário:
146,147,148

Nº achado:

3 paredes de vidro romano

Localização

Sondagem: S1

UE: 015

Coordenadas: X:

Y:

Cota:

Caracterização

Nº fragmentos: 3

Datação:

Estado de Conservação:

Identificação

Nº catálogo: Nº inventário: 174

Nº achado:

1 vidro romano

Localização

Sondagem: S1

UE: 001

Coordenadas: X:

Y:

Cota:

Caracterização

Nº fragmentos: 1

Datação:

Estado de Conservação:

Trabalhos Arqueológicos da U.A.U.M. / MEMÓRIAS, 66, 2017

Identificação

Nº catálogo: Nº inventário: 2,3

Nº achado:

2 paredes de vidro romano

Localização

Sondagem: S1

UE: 054

Coordenadas: X:

Y:

Cota:

Caracterização

Nº fragmentos: 2

Datação:

Estado de Conservação:

Identificação

Nº Nº inventário:

catálogo: 338,339,340,341,342,343,344,345,346,347,348,349,350,351,352,353,354

Nº achado:

17 paredes de vidro romano

Localização

Sondagem: S1

UE: 016

Coordenadas: X:

Y:

Cota:

Caracterização

Nº fragmentos: 17

Datação:

Estado de Conservação:

IdentificaçãoNº catálogo: Nº inventário:
354,355

Nº achado:

2 paredes de vidro

Localização

Sondagem: S1

UE: 006

Coordenadas: X:

Y:

Cota:

Caracterização

Nº fragmentos: 2

Datação:

Estado de Conservação:

Trabalhos Arqueológicos da U.A.U.M. / MEMÓRIAS, 66, 2017

Identificação

Nº catálogo: Nº inventário: 462

Nº achado:

1 vidro romano

Localização

Sondagem: S1

UE: 027

Coordenadas: X:

Y:

Cota:

Caracterização

Nº fragmentos: 1

Datação:

Estado de Conservação:

IdentificaçãoNº catálogo: Nº inventário:
467,469,470,471,472

Nº achado:

5 paredes de vidro romano

Localização

Sondagem: S1

UE: 027

Coordenadas: X:

Y:

Cota:

Caracterização

Nº fragmentos: 5

Datação:

Estado de Conservação:

Identificação

Nº catálogo: Nº inventário: 468

Nº achado:

1 borde de vidro romano

Localização

Sondagem: S1

UE: 027

Coordenadas: X:

Y:

Cota:

Caracterização

Nº fragmentos: 1

Datação:

Estado de Conservação:

Trabalhos Arqueológicos da U.A.U.M. / MEMÓRIAS, 66, 2017

Identificação

Nº catálogo: Nº inventário: 53

Nº achado:

1 parede de vidro romano

Localização

Sondagem: S1

UE: 034

Coordenadas: X:

Y:

Cota:

Caracterização

Nº fragmentos: 1

Datação:

Estado de Conservação:

Identificação

Nº catálogo: Nº inventário: 79

Nº achado:

1 borde de vidro romano

Localização

Sondagem: S2

UE: 048

Coordenadas: X:

Y:

Cota:

Caracterização

Nº fragmentos: 1

Datação:

Estado de Conservação:

Forma:

Cor:

Cromatismo: Incolor

Identificação

Nº catálogo: Nº inventário: 801

Nº achado:

1 base de vidro

Localização

Sondagem: S1

UE: 026

Coordenadas: X:

Y:

Cota:

Caracterização

Nº fragmentos: 1

Datação:

Estado de Conservação:

Trabalhos Arqueológicos da U.A.U.M. / MEMÓRIAS, 66, 2017

Identificação

Nº catálogo: Nº inventário: 96

Nº achado:

1 vidro romano

Localização

Sondagem: S1

UE: 037

Coordenadas: X:

Y:

Cota:

Caracterização

Nº fragmentos: 1

Datação:

Estado de Conservação:

Trabalhos Arqueológicos da U.A.U.M. / MEMÓRIAS, 66, 2017



Unidade de Arqueologia da Universidade do Minho

Lista Geral de achados posicionados

Rua Visconde Pindela

Nº inventário: 001	Nº achado: 001	Sondagem: S1	UE: 006
Tipo: Moeda			
Descrição: Moeda fragmentada			
Coordenadas: X: -24746.58 Y: 208929.76 Cota: 180.18			
Nº inventário: 002	Nº achado: 002	Sondagem: S1	UE: 015
Tipo: Moeda			
Descrição: Moeda romana baixo-imperial			
Coordenadas: X: -24746.34 Y: 208928.68 Cota: 179.88			
Nº inventário: 003	Nº achado: 003	Sondagem: S1	UE: 015
Tipo: Moeda			
Descrição: Moeda romana baixo-imperial			
Coordenadas: X: -24746.33 Y: 208928.89 Cota: 179.87			
Nº inventário: 004	Nº achado: 004	Sondagem: S1	UE: 016
Tipo: Moeda			
Descrição: Moeda fragmentada			
Coordenadas: X: -24746.40 Y: 208929.66 Cota: 179.86			
Nº inventário: 005	Nº achado: 005	Sondagem: S1	UE: 016
Tipo: Moeda			
Descrição: Moeda romana baixo-imperial			
Coordenadas: X: -24746.67 Y: 208929.95 Cota: 179.86			
Nº inventário: 008	Nº achado: 008	Sondagem: S1	UE: 016
Tipo: Moeda			
Descrição: Moeda romana baixo-imperial			
Coordenadas: X: -24746.37 Y: 208929.90 Cota: 179.79			
Nº inventário: 009	Nº achado: 009	Sondagem: S1	UE: 016
Tipo: Moeda			
Descrição: Moeda romana baixo-imperial			
Coordenadas: X: -24745.98 Y: 208928.85 Cota:			
Nº inventário: 011	Nº achado: 011	Sondagem: S1	UE: 016
Tipo: Moeda			
Descrição: Moeda romana baixo-imperial			
Coordenadas: X: -24745.30 Y: 208929.23 Cota: 179.79			
Nº inventário: 012	Nº achado: 012	Sondagem: S1	UE: 016
Tipo: Moeda			
Descrição: Moeda fragmentada			
Coordenadas: X: -24745.04 Y: 208928.57 Cota: 179.76			
Nº inventário: 013	Nº achado: 013	Sondagem: S1	UE: 016
Tipo: Moeda			
Descrição: Moeda romana baixo-imperial			
Coordenadas: X: -24745.98 Y: 208928.85 Cota:			

Nº inventário: 014	Nº achado: 014	Sondagem: S1	UE: 016
Tipo: Moeda			
Descrição: Moeda fragmentada			
Coordenadas: X: -24746.36 Y: 208928.68 Cota: 179.70			
Nº inventário: 016	Nº achado: 016	Sondagem: S1	UE: 016
Tipo: Moeda			
Descrição: Moeda romana do século IV			
Coordenadas: X: -24745.98 Y: 208928.85 Cota:			
Nº inventário: 017	Nº achado: 017	Sondagem: S1	UE: 016
Tipo: Moeda			
Descrição: Moeda fragmentada			
Coordenadas: X: -24745.85 Y: 208928.67 Cota: 179.62			
Nº inventário: 019	Nº achado: 019	Sondagem: S1	UE: 028
Tipo: Moeda			
Descrição: Moeda romana baixo-imperial			
Coordenadas: X: -24746.22 Y: 208927.89 Cota: 179.57			
Nº inventário: 020	Nº achado: 020	Sondagem: S1	UE: 028
Tipo: Moeda			
Descrição: Moeda fragmentada			
Coordenadas: X: -24746.89 Y: 208928.62 Cota: 179.69			
Nº inventário: 021	Nº achado: 021	Sondagem: S1	UE: 026
Tipo: Moeda			
Descrição: Moeda romana baixo-imperial			
Coordenadas: X: -24745.83 Y: 208928.29 Cota: 179.64			
Nº inventário: 023	Nº achado: 023	Sondagem: S1	UE: 026
Tipo: Moeda			
Descrição: Moeda romana baixo-imperial			
Coordenadas: X: -24745.45 Y: 208928.71 Cota: 179.61			
Nº inventário: 024	Nº achado: 024	Sondagem: S1	UE: 026
Tipo: Moeda			
Descrição: Moeda romana baixo-imperial			
Coordenadas: X: -24746.28 Y: 208928.98 Cota: 179.57			
Nº inventário: 025	Nº achado: 025	Sondagem: S1	UE: 026
Tipo: Moeda			
Descrição: Moeda romana baixo-imperial			
Coordenadas: X: -24746.32 Y: 208928.32 Cota: 179.51			
Nº inventário: 026	Nº achado: 026	Sondagem: S2	UE: 030
Tipo: Moeda			
Descrição: Moeda portuguesa republicana de 5 centavos de 1927			
Coordenadas: X: -24743.80 Y: 208902.06 Cota: 181.29			
Nº inventário: 027	Nº achado: 027	Sondagem: S2	UE: 030
Tipo: Moeda			
Descrição: Moeda monárquica portuguesa de XX réis de 1883			
Coordenadas: X: -24741.64 Y: 208901.99 Cota: 181.27			

Nº inventário: 029 Nº achado: 029 Sondagem: S2 UE: 030
Tipo: Moeda
Descrição: Moeda monárquica portuguesa de 1891
Coordenadas: X: -24743.92 Y: 208901.24 Cota: 181.26

Nº inventário: 030 Nº achado: 030 Sondagem: S2 UE: 030
Tipo: Moeda
Descrição: Moeda moderna/contemporânea
Coordenadas: X: -24743.99 Y: 208901.21 Cota: 181.25

Nº inventário: 031 Nº achado: 031 Sondagem: S1 UE: 026
Tipo: Moeda
Descrição: Moeda romana baixo-imperial
Coordenadas: X: -24745.86 Y: 208929.58 Cota:

Nº inventário: 032 Nº achado: 032 Sondagem: S1 UE: 026
Tipo: Moeda
Descrição: Moeda fragmentada
Coordenadas: X: -24745.96 Y: 208930.25 Cota:

Nº inventário: 033 Nº achado: 033 Sondagem: S1 UE: 026
Tipo: Moeda
Descrição: Moeda romana baixo-imperial
Coordenadas: X: -24745.71 Y: 208929.07 Cota:

Nº inventário: 034 Nº achado: 034 Sondagem: S1 UE: 026
Tipo: Moeda
Descrição: Moeda romana baixo-imperial
Coordenadas: X: -24745.88 Y: 208927.92 Cota: 179.40

Nº inventário: 035 Nº achado: 035 Sondagem: S1 UE: 026
Tipo: Moeda
Descrição: Moeda romana do século IV
Coordenadas: X: -24745.55 Y: 208929.73 Cota:

Nº inventário: 038 Nº achado: 038 Sondagem: S1 UE: 034
Tipo: Moeda
Descrição: Moeda romana baixo-imperial
Coordenadas: X: -24744.92 Y: 208927.42 Cota: 179.15

Nº inventário: 044 Nº achado: 044 Sondagem: S1 UE: 051
Tipo: Moeda
Descrição: Moeda romana de 307-361
Coordenadas: X: -24746.36 Y: 208928.02 Cota: 178.57

Nº inventário: 045 Nº achado: 045 Sondagem: S1 UE: 051
Tipo: Moeda
Descrição: Moeda romana baixo-imperial
Coordenadas: X: -24745.39 Y: 208928.21 Cota: 178.54

Nº inventário: 046 Nº achado: 046 Sondagem: S1 UE: 053
Tipo: Moeda
Descrição: Moeda romana baixo-imperial
Coordenadas: X: -24746.38 Y: 208928.51 Cota: 178.98

UE: 036	Ânfora	1 Parede								Total: 1
UE: 036	Cerâmica Comum	9 Base	4 Bordo	1 Bordo	2 Fragmento de asa	20 Parede	20 Parede	16 Parede	1 Perfil completo	Total: 73
UE: 036	Cerâmica Comum Fina	2 Base	1 Parede							Total: 3
UE: 036	Cerâmica Engobe Branco	3 Parede								Total: 3
UE: 036	Cerâmica Engobe Vermelho	1 Base	1 Fragmento de asa	1 Parede	1 Parede	1 Parede				Total: 5
UE: 036	Cerâmica Pintada Fina	1 Base	2 Parede							Total: 3
UE: 036	Lucerna	1 Base								Total: 1
UE: 036	Material de construção	1	2							Total: 3
UE: 036	Sigillata	1 Bordo	1 Bordo	1 Perfil completo						Total: 3
Total da UE 95										
UE: 043	Cerâmica Comum	2 Parede								Total: 2
Total da UE 2										
UE: 051	Cerâmica Comum	2 Base	1 Bordo	21 Parede	3 Parede					Total: 27
UE: 051	Cerâmica Comum Fina	1 Parede	3 Parede							Total: 4
UE: 051	Cerâmica Engobe Vermelho	3 Parede								Total: 3
UE: 051	Material de construção	1								Total: 1
UE: 051	Sigillata	1 Base	1 Parede							Total: 2
Total da UE 37										
UE: 053	Cerâmica Comum	1 Base	1 Bordo	15 Parede	1 Perfil completo					Total: 18
UE: 053	Cerâmica Comum Fina	4 Parede								Total: 4
UE: 053	Cerâmica Engobe Vermelho	1 Base	3 Parede							Total: 4
UE: 053	Tradição Indígena	1 Parede								Total: 1
Total da UE 27										
UE: 054	Ânfora	1 Parede								Total: 1
UE: 054	Cerâmica Comum	1 Base	1 Base	1 Bordo	11 Parede	1 Perfil completo				Total: 15
UE: 054	Cerâmica Engobe Vermelho	1 Bordo	1 Parede							Total: 2
UE: 054	Sigillata	1 Parede								Total: 1
Total da UE 19										
UE: 059	Cerâmica Comum	1 Base	10 Parede							Total: 11
UE: 059	Cerâmica Comum Fina	7 Parede	7 Parede							Total: 14
UE: 059	Cerâmica Engobe Vermelho	1 Parede								Total: 1
Total da UE 26										
UE: 064	Cerâmica Cinzenta Tardia	1 Bordo								Total: 1
UE: 064	Cerâmica Comum	1 Fragmento de asa	7 Parede							Total: 8
UE: 064	Cerâmica Comum Fina	1 Parede								Total: 1
UE: 064	Cerâmica Engobe Vermelho	1 Parede								Total: 1
UE: 064	Cerâmica Paredes Finas	1 Parede								Total: 1
UE: 064	Material de construção	2								Total: 2
Total da UE 14										
Total da Sondagem 2811										
Sondagem: S2										
UE: 030	Cerâmica Cinzenta Tardia	1 Parede								Total: 1
UE: 030	Cerâmica Comum	1 Base								Total: 1
UE: 030	Cerâmica Moderna	8 Base	4 Bordo	4 Fragmento de asa	33 Parede					Total: 49
UE: 030	Cerâmica Vidrada	3 Base	6 Bordo	3 Parede						Total: 12
UE: 030	Faiança	3 Base	4 Bordo	10 Parede						Total: 17
Total da UE 80										
UE: 031	Cerâmica Comum	1 Asa	2 Base	3 Bordo	3 Parede	1 Parede				Total: 10
UE: 031	Cerâmica Medieval	1 Base	1 Parede							Total: 2
UE: 031	Cerâmica Moderna	1 Asa/ bordo	1 Base	14 Bordo	3 Fragmento de asa	29 Parede				Total: 48
UE: 031	Cerâmica Vidrada	1 Arranque de asa/ bordo	8 Base	10 Bordo	5 Fragmento de asa	17 Parede	1 Perfil completo			Total: 42
UE: 031	Faiança	8 Base	5 Bordo	1 Bordo	7 Parede					Total: 21
UE: 031	Material de construção	5								Total: 5
Total da UE 128										
UE: 033	Cerâmica Cinzenta Tardia	2 Parede								Total: 2
UE: 033	Cerâmica Comum	1 Base	1 Bordo em aba/ parede	3 Parede						Total: 5
UE: 033	Cerâmica Comum Fina	1 Parede								Total: 1
UE: 033	Cerâmica Medieval	3 Parede								Total: 3
UE: 033	Cerâmica Moderna	14	4 Base	8 Fragmento de asa	25 Parede	1 Parede	14 Parede			Total: 66
UE: 033	Cerâmica Vidrada	6 Base	10 Bordo	6 Parede						Total: 22
UE: 033	Faiança	3 Bordo	1 Parede							Total: 4
UE: 033	Material de construção	6								Total: 6
UE: 033	Tradição Indígena	1 Parede								Total: 1
Total da UE 110										
UE: 040	Ânfora	1 Parede								Total: 1
UE: 040	Cerâmica Comum	1 Base	3 Bordo	7 Parede						Total: 11
UE: 040	Cerâmica Medieval	1 Bordo	6 Parede							Total: 7
UE: 040	Cerâmica Moderna	1 Base	1 Bordo	14 Parede						Total: 16
UE: 040	Cerâmica Vidrada	1 Parede								Total: 1
UE: 040	Material de construção	3								Total: 3
Total da UE 39										
UE: 048	Cerâmica Cinzenta Tardia	1 Bordo	2 Parede							Total: 3
UE: 048	Cerâmica Comum	1 Base	1 Bordo	10 Parede	1 Parede					Total: 13
UE: 048	Cerâmica Medieval	1 Base	1 Parede							Total: 2
UE: 048	Cerâmica Moderna	5 Base	4 Bordo	1 Fragmento de asa	33 Parede					Total: 43
UE: 048	Cerâmica Vidrada	3 Bordo	6 Parede							Total: 9
UE: 048	Faiança	1 Bordo	3 Parede							Total: 4
UE: 048	Material de construção	2								Total: 2
UE: 048	Tradição Indígena	1 Parede								Total: 1
Total da UE 77										
UE: 055	Cerâmica Comum	2 Base	1 Bordo	4 Parede						Total: 7
UE: 055	Cerâmica Medieval	1 Base	10 Parede							Total: 11
UE: 055	Material de construção	4								Total: 4
Total da UE 22										
UE: 062	Cerâmica Medieval	1 Bordo	7 Parede							Total: 8
Total da UE 8										
UE: 072	Ânfora	2 Parede								Total: 2
UE: 072	Cerâmica Comum	1 Base	1 Base	1 Bordo	2 Parede	3 Parede				Total: 8
UE: 072	Cerâmica Dólio	1 Parede								Total: 1
UE: 072	Tradição Indígena	1 Base								Total: 1
Total da UE 12										
UE: 074	Cerâmica Medieval	7 Parede								Total: 7
Total da UE 7										
UE: 075	Ânfora	2 Parede								Total: 2
UE: 075	Cerâmica Cinzenta Tardia	2 Parede								Total: 2
UE: 075	Cerâmica Comum	1 Base	1 Bordo	6 Parede						Total: 8
UE: 075	Cerâmica Medieval	21	1 Base	3 Bordo						Total: 25
Total da UE 37										
UE: 083	Cerâmica Cinzenta Tardia	2 Parede								Total: 2
UE: 083	Cerâmica Comum	2 Base	2 Bordo	7 Parede						Total: 11
UE: 083	Cerâmica Comum Fina	1 Parede								Total: 1
UE: 083	Cerâmica Engobe Vermelho	1 Perfil completo								Total: 1
UE: 083	Cerâmica Medieval	1 Base	1 Base	4 Bordo	1 Fragmento de asa	30 Parede				Total: 37
UE: 083	Cerâmica Moderna	3 Parede								Total: 3
UE: 083	Cerâmica Vidrada	1 Parede								Total: 1
UE: 083	Sigillata	1 Base	1 Parede							Total: 2
Total da UE 58										
Total da Sondagem 578										

Total
Geral
de
Fragmentos :
3389

Trabalhos Arqueológicos da U.A.U.M. / MEMÓRIAS, 66, 2017



Unidade de Arqueologia da Universidade do Minho

Lista de Moedas

UE	Tipo	Nº Moedas		
Sondagem: S1				
UE: 006	Cobre	1	Total: 1	Total da UE: 1
UE: 015	Cobre	2	Total: 2	Total da UE: 2
UE: 016	Cobre	10	Total: 10	Total da UE: 10
UE: 026	Cobre	9	Total: 9	Total da UE: 9
UE: 027	Cobre	1	Total: 1	Total da UE: 1
UE: 028	Cobre	2	Total: 2	Total da UE: 2
UE: 034	Cobre	1	Total: 1	Total da UE: 1
UE: 036	Cobre	1	Total: 1	Total da UE: 1
UE: 051	Cobre	2	Total: 2	Total da UE: 2
UE: 053	Cobre	1	Total: 1	Total da UE: 1
Total da S1: 30				
Sondagem: S2				
UE: 030	Cobre	4	Total: 4	Total da UE: 4

Total da S2: 4
Total Geral de Moedas : 34

Trabalhos Arqueológicos da U.A.U.M. / MEMÓRIAS, 66, 2017



Unidade de Arqueologia da Universidade do Minho

Lista de Vidros

UE Nº Material	
Sondagem: S1	
UE: 001 1	Total: 1
	Total da UE: 1
UE: 006 3	Total: 3
	Total da UE: 3
UE: 015 4	Total: 4
	Total da UE: 4
UE: 016 17	Total: 17
	Total da UE: 17
UE: 026 1	Total: 1
	Total da UE: 1
UE: 027 7	Total: 7
	Total da UE: 7
UE: 034 1	Total: 1
	Total da UE: 1
UE: 037 1	Total: 1
	Total da UE: 1
UE: 054 2	Total: 2
	Total da UE: 2
UE: 059 1	Total: 1
	Total da UE: 1
	Total da Sondagem: 38
Sondagem: S2	
UE: 031 2	Total: 2
	Total da UE: 2
UE: 033 1	Total: 1
	Total da UE: 1
UE: 048 1	Total: 1
	Total da UE: 1
	Total da Sondagem: 4



Unidade de Arqueologia da Universidade do Minho

Lista de Materiais por Tipo

UE	Tipo de material	Nº fragmentos	
Sondagem: S1			
UE: 001	Moeda	1	Total da UE(Moeda): 1
UE: 001	Cerâmica	210	Total da UE(Cerâmica): 210
UE: 001	Vidro	1	Total da UE(Vidro): 1
UE: 006	Moeda	1	Total da UE(Moeda): 1
UE: 006	Cerâmica	352	Total da UE(Cerâmica): 352
UE: 006	Vidro	2	Total da UE(Vidro): 2
UE: 015	Moeda	2	Total da UE(Moeda): 2
UE: 015	Cerâmica	142	Total da UE(Cerâmica): 142
UE: 015	Vidro	4	Total da UE(Vidro): 4
UE: 016	Cerâmica	503	Total da UE(Cerâmica): 503
UE: 016	Moeda	10	Total da UE(Moeda): 10
UE: 016	Vidro	17	Total da UE(Vidro): 17
UE: 025	Cerâmica	5	Total da UE(Cerâmica): 5
UE: 026	Vidro	1	Total da UE(Vidro): 1
UE: 026	Cerâmica	802	Total da UE(Cerâmica): 802
UE: 026	Moeda	9	Total da UE(Moeda): 9
UE: 027	Vidro	7	Total da UE(Vidro): 7
UE: 027	Moeda	1	Total da UE(Moeda): 1
UE: 027	Elemento_arquitetonico		Total da UE (Elemento_arquitetonico): 0
UE: 027	Cerâmica	460	Total da UE(Cerâmica): 460
UE: 028	Cerâmica	30	Total da UE(Cerâmica): 30
UE: 028	Moeda	2	Total da UE(Moeda): 2
UE: 034	Moeda	1	Total da UE(Moeda): 1
UE: 034	Vidro	1	Total da UE(Vidro): 1
UE: 034	Cerâmica	68	Total da UE(Cerâmica): 68
UE: 035	Cerâmica	19	Total da UE(Cerâmica): 19
UE: 035	Elemento_arquitetonico		Total da UE (Elemento_arquitetonico): 0
UE: 036	Cerâmica	95	Total da UE(Cerâmica): 95
UE: 036	Moeda	1	Total da UE(Moeda): 1

UE: 037 Vidro	1	Total da UE(Vidro): 1
UE: 043 Cerâmica	2	Total da UE(Cerâmica): 2
UE: 051 Moeda	2	Total da UE(Moeda): 2
UE: 051 Cerâmica	37	Total da UE(Cerâmica): 37
UE: 053 Cerâmica	27	Total da UE(Cerâmica): 27
UE: 053 Moeda	1	Total da UE(Moeda): 1
UE: 054 Vidro	2	Total da UE(Vidro): 2
UE: 054 Cerâmica	19	Total da UE(Cerâmica): 19
UE: 059 Cerâmica	26	Total da UE(Cerâmica): 26
UE: 059 Vidro	1	Total da UE(Vidro): 1
UE: 064 Cerâmica	14	Total da UE(Cerâmica): 14
Total da S1: 2879		

Sondagem: S2

UE: 030 Cerâmica	80	Total da UE(Cerâmica): 80
UE: 030 Moeda	4	Total da UE(Moeda): 4
UE: 031 Cerâmica	128	Total da UE(Cerâmica): 128
UE: 031 Vidro	2	Total da UE(Vidro): 2
UE: 033 Vidro	1	Total da UE(Vidro): 1
UE: 033 Cerâmica	110	Total da UE(Cerâmica): 110
UE: 040 Cerâmica	39	Total da UE(Cerâmica): 39
UE: 048 Cerâmica	77	Total da UE(Cerâmica): 77
UE: 048 Vidro	1	Total da UE(Vidro): 1
UE: 055 Cerâmica	22	Total da UE(Cerâmica): 22
UE: 062 Cerâmica	8	Total da UE(Cerâmica): 8
UE: 072 Cerâmica	12	Total da UE(Cerâmica): 12
UE: 074 Cerâmica	7	Total da UE(Cerâmica): 7
UE: 075 Elemento_arquitetonico	1	Total da UE (Elemento_arquitetonico): 1
UE: 075 Cerâmica	37	Total da UE(Cerâmica): 37
UE: 083 Cerâmica	58	Total da UE(Cerâmica): 58
Total da S2: 587		

Total Geral de Fragmentos : 3466

9 Anexos (CD.ROM)

Trabalhos Arqueológicos da U.A.U.M. / MEMÓRIAS, 66, 2017